

www.grundfos.ru
WebCAPS

WebCAPS (Web-based Computer Aided Product Selection) - это система автоматизированного подбора оборудования по заданным параметрам, доступная на сайте www.grundfos.ru. WebCAPS включает в себя информацию о более чем 220 000 изделиях Grundfos на более чем 30 языках. В WebCAPS вся информация содержится в 6 разделах: каталоги; литература; услуги; подбор; замена; чертежи CAD.

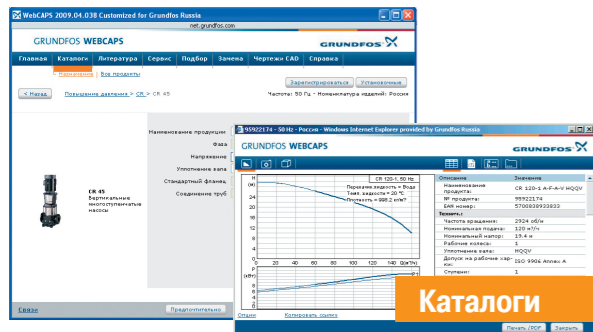

Каталоги

Данный раздел посвящен областям применения и моделям и включает в себя: технические данные; рабочие характеристики (QH, Eta, P1, P2, и т.д.) с учетом определенной плотности и вязкости перекачиваемой жидкости; также показано количество работающих насосов; фотографии изделий; габаритные чертежи; схемы электрических соединений; ссылки и т.д.

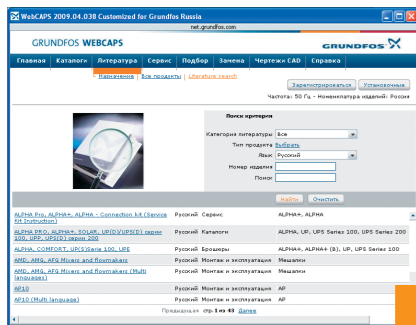

Литература

В данном разделе содержится вся самая последняя документация на тот или иной насос: каталоги с техническими данными; руководства по монтажу и эксплуатации; сервисная документация, включая каталог сервисных комплектов и инструкции по сервисным комплексам; часто задаваемые вопросы и ответы; буклеты по продукции.

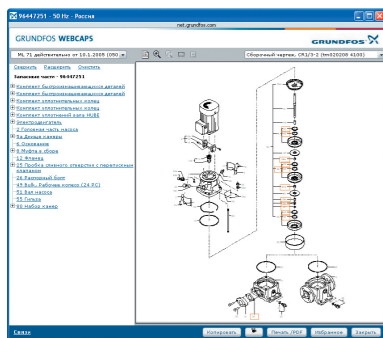

Сервис

В данном разделе представлен удобный для использования сервисный каталог. Здесь вы можете найти данные по запасным частям и их идентификационные номера для насосов Grundfos - как поставляемых, так и снятых с производства. Кроме того, в данный раздел включены видеоролики, демонстрирующие процедуру замены деталей.

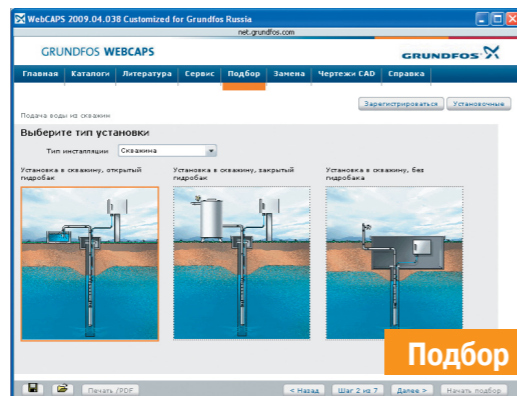

Подбор

Данный раздел посвящен различным областям применения и примерам монтажа и включает в себя пошаговые инструкции для: подбора самого подходящего и эффективного насоса для вашей установки; выполнения сложных расчетов с учетом энергопотребления, сроков окупаемости, профилей нагрузки, эксплуатационных расходов и т.д.; анализа выбранного насоса с помощью встроенной программы определения эксплуатационных расходов; определения скорости течения для водоотведения и канализации и т.д.

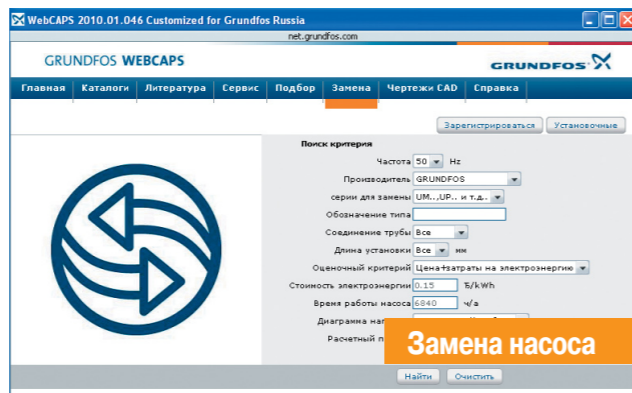

Замена насоса

ВВ данном разделе приведена инструкция по выбору и сравнению данных по замене установленного насоса для его замены на более эффективный насос Grundfos. В раздел включены данные по замене насосов, представлен широкий ряд насосов других производителей. Пользуясь приведенными здесь пошаговыми инструкциями, вы сможете сравнить насосы Grundfos с тем насосом, который установлен у вас. После того как вы укажете данные по имеющемуся у вас насосу, программа предложит на выбор несколько моделей насосов Grundfos, которые могут быть более удобными и производительными.

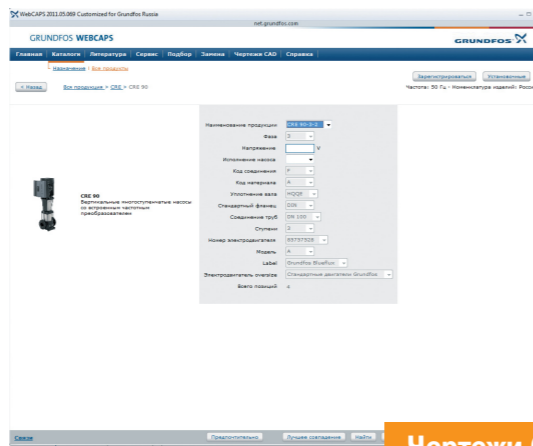

Чертежи CAD

В данном разделе можно загрузить двухмерные (2D) и трехмерные (3D) чертежи CAD практически для всех моделей насосов Grundfos. WebCAPS предлагает следующие форматы:

Двухмерные чертежи: .dxf, каркасные чертежи; .dwg, каркасные чертежи. Трехмерные чертежи: .dwg, каркасные чертежи (без поверхностей); .dwm, пространственные изображения (с поверхностями); .eprt, E-чертежи.

Москва

109544, г. Москва
ул. Школьная, 39 41. стр.1
Тел.: (495) 564-88-00
(495) 737-30-00
Факс: (495) 564-88-11
e-mail: grundfos.moscow@grundfos.com

Архангельск

163000, г. Архангельск
ул. Попова, 17, оф. 321
Тел./факс: (8182) 65-06-41
e-mail: arkhangel'sk@grundfos.com

Владивосток

690003, г. Владивосток
ул. Верхнепортовая, 46, оф. 510
Тел.: (4232) 61-36-72
e-mail: vladivostok@grundfos.com

Волгоград

400131, г. Волгоград
ул. Донецкая, 16, оф. 321
Тел.: (8442) 25-11-52, 25-11-53
e-mail: volgograd@grundfos.com

Воронеж

394016, г. Воронеж
Московский пр-т, 53, оф. 1105
Тел./факс: (473) 250-21-01
e-mail: voronezh@grundfos.com

Екатеринбург

Для почты: 620026, г. Екатеринбург, а/я 362
620014, г. Екатеринбург
ул. Хохрякова, 10, БЦ "Палладиум",
оф. 908-910
Тел./факс: (343) 365-91-94, 365-87-53
e-mail: ekaterinburg@grundfos.com

Иркутск

664025, г. Иркутск
ул. Степана Разина, 27, оф. 3
Тел./факс: (3952) 21-17-42
e-mail: irkutsk@grundfos.com

Казань

Для почты: 420044, г. Казань, а/я 39
420105, г. Казань
ул. Спартаковская, 2В, оф. 215
Тел.: (843) 291-75-26
Тел/факс: (843) 291-75-27
e-mail: kazan@grundfos.com

Кемерово

650099, г. Кемерово
ул. Н.Островского, 32, оф. 326
Тел./факс: (3842) 36-90-37
e-mail: kemerovo@grundfos.com

Краснодар

350058, г. Краснодар
ул. Старокубанская, 118Б, оф. 412
Тел.: (861) 279-24-93
Тел./факс: (861) 279-24-57
e-mail: krasnodar@grundfos.com

Красноярск

660028, г. Красноярск
ул. Телевизорная, 1, стр. 9, оф. 13а,
ВДЦ Mix Max
Тел.: (391) 245-87-25
Тел./факс: (391) 245-87-63
e-mail: krasnoyarsk@grundfos.com

Курск

305004, г. Курск
ул. Ленина, 77Б, оф. 210Б
Тел./факс: (4712) 39-32-53
e-mail: kursk@grundfos.com

Нижний Новгород

603000, г. Нижний Новгород
пер. Холодный, 10А, оф. 1-4
Тел./факс: (831) 278-97-05,
278-97-06, 278-97-15
e-mail: novgorod@grundfos.com

Новосибирск

630099, г. Новосибирск
ул. Каменская, 7, оф. 701
Тел.: (383) 319-11-11
Факс: (383) 249-22-22
e-mail: novosibirsk@grundfos.com

Омск

644099, г. Омск
ул. Интернациональная, 14, оф. 17
Тел./факс: (3812) 94-83-72
e-mail: omsk@grundfos.com

Пермь

614000, г. Пермь
ул. Орджоникидзе, 61, оф. 312
Тел./факс: (342) 217-95-95, 217-95-96
e-mail: perm@grundfos.com

Петрозаводск

185011, г. Петрозаводск
ул. Ровио, д.3, оф. 6
Тел./факс: (8142) 53-52-14
e-mail: petrozavodsk@grundfos.com

Ростов-на-Дону

344011, г. Ростов-на-Дону
пер. Доломановский, 70Д,
б/ц «Гвардейский», оф.704
Тел. (863) 303-10-20
Тел/факс (863) 303-10-21/22
e-mail: rostov@grundfos.com

Самара

Для почты: 443099, г. Самара, а/я 77
пер. Релина, 4-6а
Тел./факс: (846) 977-00-01/02/03,
332-94-65
e-mail: samara@grundfos.com

Санкт-Петербург

195027, г. Санкт-Петербург
Свердловская наб, 44, б/ц «Бенуа»,
оф.826
Тел.: (812) 633-35-45
Факс: (812) 633-35-46
e-mail: peterburg@grundfos.com

Саратов

410005, г. Саратов
ул. Большая Садовая, 239, оф. 418
Тел./факс: (8452) 45-96-87, 45-96-58
e-mail: saratov@grundfos.com

Тюмень

625000, г. Тюмень
ул. Хохрякова, 47, оф. 607
Тел./факс: (3452) 45-25-28
e-mail: tyumen@grundfos.com

Уфа

Для почты: 450064, г. Уфа, а/я 69
ул. Мира,14, б/ц «Книжка», оф. 911-912
Тел.: (3472) 79-97-70
Тел./факс: (3472) 79-97-71
e-mail: grundfos.ufa@grundfos.com

Хабаровск

680000, г. Хабаровск
ул. Запарина, 53, оф. 44
Тел.: (4212) 75-52-02
Тел./факс: (4212) 75-52-05
e-mail: khabarovsk@grundfos.com

Челябинск

454091, г. Челябинск
ул. Елькина, 45А, оф. 801
Тел./факс: (351) 245-46-77
e-mail: chelyabinsk@grundfos.com

Ярославль

150003, г. Ярославль
ул. Республиканская, 3, корп.1, оф.403
Тел./факс: (4852) 58-58-09
e-mail: yaroslavl@grundfos.com

Минск

220125, г. Минск
ул. Шафарьянская, 11, оф. 56
Тел.: (375 17) 286-39-72/73
Факс: (375 17) 286-39-71
e-mail: minsk@grundfos.com

Раздел	Оборудование бытового / частного назначения	Стр.
1	Циркуляционные насосы для систем отопления, кондиционирования, горячего водоснабжения	
	1.1 Насосы с мокрым ротором и со ступенчатым регулированием скорости	UPS, UPSD, SOLAR серии 100..... 3
	1.2 Насосы с мокрым ротором и с электронным регулированием скорости	ALPHA2, ALPHA2 L..... 7
	1.3 Насосы с мокрым ротором и с корпусом из латуни или нержавеющей стали	COMFORT UP (B), UP (N), UPS (N) серии 100..... 9
2	Насосы и установки для систем водоснабжения и повышения давления	
	2.1 Скважинные насосы диаметром 3 дюйма	SQ..... 13
	2.2 Скважинные насосы диаметром 3 дюйма с частотным регулированием	SQE..... 13
	2.3 Принадлежности для скважинных насосов SQ, SQE 15
	2.4 Скважинные насосы диаметром 4 и 6 дюймов	SP A..... 18
	2.5 Принадлежности для скважинных насосов SP A 22
	2.6 Самовсасывающие насосы и насосные установки	MQ, JP, Hydrojet JP..... 26
	2.7 Компактные повысительные насосы	UPA..... 27
	2.8 Самовсасывающие насосы для бассейнов	GP..... 27
	2.9 Колодезные насосы	SPO..... 28
3	Насосы и установки для систем дренажа и канализации	
	3.1 Дренажные насосы с корпусом из композита	Unilift CC..... 31
	3.2 Дренажные насосы с корпусом из нержавеющей стали	Unilift KP, Unilift AP..... 31
	3.3 Принадлежности для дренажных насосов 33
	3.4 Насосные установки с насосами Unilift KP / Unilift AP	Liftaway B, Liftaway C..... 37
	3.5 Насосные установки для сбора и отведения конденсата	CONLIFT..... 39
	3.6 Насосные установки для водоотведения и канализации	SOLOLIFT2..... 41
Раздел	Оборудование промышленного / специального назначения	Стр.
4	Одноступенчатые насосы	
	4.1 Насосы с мокрым ротором и со ступенчатым регулированием скорости	UPS, UPSD серии 200, GD..... 44
	4.2 Насосы с мокрым ротором и с электронным регулированием скорости	MAGNA, MAGNA-D, UPE, UPED серии 2000..... 49
	4.3 Одинарные насосы "ин-лайн"	TP..... 53
	4.4 Сдвоенные насосы "ин-лайн"	TPD..... 60
	4.5 Одинарные насосы "ин-лайн" с бронзовым корпусом	TP B..... 64
	4.6 Одинарные насосы "ин-лайн" PN25	TP серии 400..... 65
	4.7 Насосы "ин-лайн" с частотным регулированием с датчиком	TPE, TPED серии 2000 -S..... 67
	4.8 Насосы "ин-лайн" с частотным регулированием без датчика	TPE, TPED серии 1000..... 76
	4.9 Принадлежности для насосов "ин-лайн" 84
	4.10 Консольно-моноблочные насосы	NB, NBG*..... 87
	4.11 Консольно-моноблочные насосы с частотным регулированием	NBE..... 97
	4.12 Консольно-моноблочные насосы с рабочим колесом SuperVortex	MTB..... 99
	4.13 Консольные насосы	NK, NKG*..... 100
	4.14 Принадлежности для консольно-моноблочных насосов 108
	4.15 Консольные насосы с частотным регулированием	NKE*.....
	4.16 Насосы двухстороннего входа	HS*.....
5	Многоступенчатые насосы	
	5.1 Вертикальные насосы	CR, CRN 113
	5.2 Вертикальные насосы из титана	CRT, CRTE*..... 127
	5.3 Вертикальные насосы с частотным регулированием	CRE, CRNE 128
	5.4 Принадлежности для вертикальных насосов 134
	5.5 Горизонтальные насосы	CM-A, CM-I, CM-G..... 139
	5.6 Горизонтальные насосы с частотным регулированием	CME-A, CME-I, CME-G..... 145
	5.7 Принадлежности для горизонтальных насосов CM(E) 149
	5.8 Полупогружные насосы	MTR, MTA, MTH 151
6	Насосы для систем водоснабжения и повышения давления	
	6.1 Скважинные насосы из нержавеющей стали	SP, SP-N..... 161
	6.2 Принадлежности для скважинных насосов 173
	6.3 Скважинные насосы из чугуна	SP-G*.....
	6.4 Скважинные насосы для агрессивных сред	SP A-N, SP-NE, SQE-NE, SP-R*..... 180
	6.5 Скважинные насосы для отбора проб диаметром 2 дюйма	MP1..... 183
	6.6 Скважинные насосы с альтернативными источниками энергии	SQFlex*.....
	6.7 Высоконапорные модули диаметром 4, 6 и 8 дюймов	BM, BMB*..... 185
	6.8 Принадлежности для высоконапорных модулей 188
	6.9 Высоконапорные системы для обратного осмоса	BME*, BMET*, BMEX*, BMP*.....

* Цена по запросу

Содержание

Раздел	Оборудование промышленного / специального назначения	Стр.
7	Комплектные установки для систем водоснабжения и повышения давления	
	7.1 Насосные установки с одним насосом CR	Hydro Solo-S..... 193
	7.2 Насосные установки с одним насосом CRE	Hydro Solo-E..... 194
	7.3 Насосные установки с двумя - тремя насосами CR	Hydro Multi-S..... 195
	7.4 Насосные установки с двумя - тремя насосами CM	Hydro Multi-S..... 196
	7.5 Насосные установки с двумя - тремя насосами CMV	Hydro Multi-S..... 197
	7.6 Насосные установки с двумя - тремя насосами CRE	Hydro Multi-E..... 198
	7.7 Насосные установки с двумя - шестью насосами CR(E) и тремя типами регулирования	Hydro MPC-S, -E, -F..... 199
7.8 Принадлежности для насосных установок 209	
8	Оборудование для систем пожаротушения	
	8.1 Насосные установки для систем водяного пожаротушения	Hydro MX..... 211
	8.2 Принадлежности к насосным установкам для систем водяного пожаротушения	Hydro Solo FS, опции для Hydro MX..... 215
8.3 Насосы с дизельным и электрическим приводом для систем пожаротушения	NKF*, HSEF*	
9	Насосы и установки для систем дренажа и канализации	
	9.1 Дренажные насосы	DP, DPK, EF..... 219
	9.2 Дренажные и канализационные насосы	SL1, SLV, SE, SEV..... 223
	9.3 Канализационные насосы с режущим механизмом	APG, SEG..... 235
	9.4 Канализационные насосы	S, SV..... 239
	9.5 Мешалки	AMD* 245
	9.6 Комплектные канализационные насосные установки	MULTILIFT (M, MD, MSS, MLD, MDV, MD1)..... 247
	9.7 Комплектные канализационные насосные станции	PUST, PPS..... 253
	9.8 Комплектные канализационные насосные станции	Pumping Station 1000 PS..... 259
	9.9 Грязевые насосы	DW, DWK..... 261
	9.10 Дренажные самовсасывающие насосы	POMONA..... 265
9.11 Принадлежности для дренажных и канализационных насосов 267	
10	Системы дозирования и дезинфекции	
	10.1 Цифровые мембранные дозирочные насосы	DDA, DDC, DDE, DME, DDI..... 279
	10.2 Мембранные дозирочные насосы	DMX, DMH..... 286
	10.3 Принадлежности к дозирочным насосам 288
	10.4 Дозирочные системы и установки	DTS*, DSS*
	10.5 Ручные фотометры	DIT..... 295
	10.6 Контрольно-измерительные анализаторы	Conex, DIP..... 297
	10.7 Измерительные ячейки	AQC..... 298
	10.8 Установки для производства и дозирования диоксида хлора	Oxiperm Pro..... 305
10.9 Комплексные системы водоподготовки	Selcoperm*, Vaccuperm*, Polydos*..... 308	
11	Насосы для пищевой и фармацевтической промышленности	
	11.1 Центробежные одноступенчатые насосы	Euro-HYGIA*, MAXA*, MAXANA*, F&B-HYGIA*..... 310
	11.2 Центробежные многоступенчатые насосы	Contra*, durietta*..... 310
	11.3 Самовсасывающие насосы	SIPLA*..... 311
11.4 Кулачковые насосы	NOVAlobe*..... 311	
12	Системы управления, автоматика, принадлежности	
	12.1 Шкафы управления насосами для циркуляции и повышения давления	R100, CIM/CIU, LiqTec, PUG, GE100, Control MPC..... 313
	12.2 Отдельный преобразователь частоты	CUE..... 320
	12.3 Аналоговые датчики	DPI, MBS 3000, TTA, Sitrans..... 322
	12.4 Шкафы управления насосами для водоснабжения	PDL, PKZEL, Control MP204, MDR, FF4..... 323
	12.5 Шкафы управления насосами для дренажа и канализации	LC WS, CU100, LC(D) 107, LC(D) 108, LC(D) 110, Control WW, Control DC..... 328
13	Общие принадлежности	Гидробаки, резиновые компенсаторы, клапаны..... 342
14	Общая информация	
	Ввод в эксплуатацию	347
15	Общие условия поставок	350

* Цена по запросу

Компания GRUNDFOS перешла на выпуск электродвигателей высшего класса энергоэффективности IE3* для насосов промышленного назначения.



Оборудование с новыми электродвигателями маркируется синей наклейкой Grundfos BlueFlux®.

Согласно Директиве EuP (Energy-using Products-Directive), принятой Европейским Союзом, для рационального использования электроэнергии и уменьшения выбросов CO₂ промышленными предприятиями, к 2017 году все электродвигатели должны соответствовать классу энергоэффективности IE3* в соответствии с классификацией по стандарту IEC 60034-30.

Начните экономить
на энергопотреблении с новым решением от Grundfos

СЕГ  ДНЯ

В стандарте IEC 60034-30 (октябрь 2008 г.) установлено три класса энергоэффективности IE (International Energy Efficiency – Международная энергоэффективность):

IE1 – стандартный класс энергоэффективности (примерно эквивалентен классу энергоэффективности EFF2);

IE2 – высокий класс энергоэффективности (примерно эквивалентен классу энергоэффективности EFF1, идентичен классу энергоэффективности EРАct в США);

IE3 – высший класс энергоэффективности (новый класс энергоэффективности для Европы, идентичен классу энергоэффективности “NEMA Premium” в США).

Grundfos Blueflux – новое решение в области энергоэффективных электродвигателей

Оптимизированная конструкция вентилятора обеспечивает **пониженный уровень шума**

Благодаря более низкой рабочей температуре электродвигателя **увеличен срок службы подшипников** и изоляционных материалов

Снижение различных видов потерь в электродвигателе до минимума



Простое подключение электродвигателя со встроенным преобразователем частоты

Просто выберите необходимый режим работы, а встроенный преобразователь частоты и система управления насосом сделают все остальное

Электродвигатели с маркировкой Grundfos Blueflux® спроектированные специально для промышленного применения отличаются **повышенной надежностью и прочностью конструкции**



1

UPS серии 100, 1 x 230 В

Специальное исполнение для России (резьбовые присоединения поставляются в комплекте)

Группа продукта A 1

Тип продукта	Монтажная длина, мм	Трубное присоединение	Класс защиты	Доп. температура жидкости	Количество на паллете	№ продукта	EUR
UPS 25-40	180	G 1 1/2"	IP44	+2°C..+110°C	198	96281375*	127,00
UPS 25-60	180	G 1 1/2"	IP44	+2°C..+110°C	198	96281477*	153,00
UPS 25-80	180	G 1 1/2"	IP44	-25°C..+110°C	120	95906440*	300,00
UPS 32-40	180	G 2"	IP44	+2°C..+110°C	198	96281389*	135,00
UPS 32-60	180	G 2"	IP44	+2°C..+110°C	198	96281496*	162,00
UPS 32-80	180	G 2"	IP44	-25°C..+110°C	120	95906443*	367,00

UPS серии 100, 1 x 230 В

Группа продукта A 1

Тип продукта	Монтажная длина, мм	Трубное присоединение	Класс защиты	Доп. температура жидкости	Количество на паллете	№ продукта	EUR
UPS 25-30	180	G 1 1/2"	IP44	+2°C..+110°C	198	59543000*	142,00
UPS 25-50	180	G 1 1/2"	IP44	+2°C..+110°C	198	96281432*	163,00
UPS 25-70	180	G 1 1/2"	IP44	+2°C..+95°C	100	96621354*	192,00
UPS 25-25	180	G 1 1/2"	IP44	-25°C..+110°C	120	95906400*	260,00
UPS 25-55	180	G 1 1/2"	IP44	-25°C..+110°C	120	95906404*	316,00
UPS 25-100	180	G 1 1/2"	IP44	-25°C..+110°C	45	95906480*	541,00
UPS 25-120	180	G 1 1/2"	IP42	-25°C..+95°C	100	52588336*	414,00
UPS 32-30	180	G 2"	IP44	+2°C..+110°C	198	59583000*	159,00
UPS 32-50	180	G 2"	IP44	+2°C..+110°C	198	96281435*	180,00
UPS 32-70	180	G 2"	IP44	+2°C..+95°C	100	96621355*	216,00
UPS 32-25	180	G 2"	IP44	-25°C..+110°C	120	95906401*	325,00
UPS 32-55	180	G 2"	IP44	-25°C..+110°C	120	95906409*	399,00
UPS 32-100	180	G 2"	IP44	-25°C..+110°C	45	95906500*	595,00
UPS 32-80 F	220	DN 32 PN06/10	IP44	-25°C..+110°C	100	95906458*	546,00
UPS 32-100 F	220	DN 32 PN06/10	IP44	-25°C..+110°C	45	95906483	608,00
UPS 40-50 F	250	DN 40 PN06/10	IP44	-25°C..+110°C	80	95906420*	483,00
UPS 40-80 F	250	DN 40 PN06/10	IP44	-25°C..+110°C	80	95906462*	579,00
UPS 40-100 F	250	DN 40 PN06/10	IP44	-25°C..+110°C	45	95906486*	661,00

Исполнение с воздухоотделителем (Внимание! Воздухоотводчик не входит в комплект поставки!)

Группа продукта A 1

Тип продукта	Монтажная длина, мм	Трубное присоединение	Класс защиты	Доп. температура жидкости	Количество на паллете	№ продукта	EUR
UPS 25-30 A	180	G 1 1/2"	IP44	+2°C..+110°C	198	59563000	163,00
UPS 25-40 A	180	G 1 1/2"	IP44	+2°C..+110°C	198	96281387	166,00
UPS 25-60 A	180	G 1 1/2"	IP44	+2°C..+110°C	198	96281491	201,00

Исполнение с уменьшенной монтажной длиной (130 мм)

Группа продукта A 1

Тип продукта	Монтажная длина, мм	Трубное присоединение	Класс защиты	Доп. температура жидкости	Количество на паллете	№ продукта	EUR
UPS 20-40 130	130	G 1 1/4"	IP44	+2°C..+110°C	198	96281371*	161,00
UPS 20-60 130	130	G 1 1/4"	IP44	+2°C..+110°C	198	96281472*	192,00
UPS 25-40 130	130	G 1 1/2"	IP44	+2°C..+110°C	198	96281376*	145,00
UPS 25-50 130	130	G 1 1/2"	IP44	+2°C..+110°C	198	96281424*	163,00
UPS 25-60 130	130	G 1 1/2"	IP44	+2°C..+110°C	198	96281476*	176,00

Исполнение для перекачивания жидкости с отрицательной температурой (до -25°C)

Группа продукта A 1

Тип продукта	Монтажная длина, мм	Трубное присоединение	Класс защиты	Доп. температура жидкости	Количество на паллете	№ продукта	EUR
UPS 25-40 K	180	G 1 1/2"	IP42	-25°C..+95°C	198	59544505	152,00
UPS 25-50 K	180	G 1 1/2"	IP42	-25°C..+95°C	198	59545502	172,00
UPS 25-60 K	180	G 1 1/2"	IP42	-25°C..+95°C	198	59546508	189,00

* Поддерживается складской запас

Цены указаны на условиях "склад-Москва" с учетом НДС.
Рекомендованные розничные цены.

Прайс-лист действует с 1 марта 2012 года

1



Сдвоенные насосы UPSD серии 100, 1 x 230 В

Группа продукта А 1

Тип продукта	Монтажная длина, мм	Трубное присоединение	Класс защиты	Доп. температура жидкости	№ продукта	EUR
UPSD 32-50	180	G 2"	IP44	-25°C..+110°C	95906413*	613,00
UPSD 32-50 F	220	DN 32 PN06/10	IP44	-25°C..+110°C	95906416*	650,00
UPSD 32-80	180	G 2"	IP44	-25°C..+110°C	95906455*	801,00
UPSD 32-80 F	220	DN 32 PN06/10	IP44	-25°C..+110°C	95906459*	854,00
UPSD 32-100 F	220	DN 32 PN06/10	IP44	-25°C..+110°C	95906484	1295,00
UPSD 40-50 F	250	DN 40 PN06/10	IP44	-25°C..+110°C	95906423	918,00
UPSD 40-80 F	250	DN 40 PN06/10	IP44	-25°C..+110°C	95906465	1023,00
UPSD 40-100 F	250	DN 40 PN06/10	IP44	-25°C..+110°C	95906487	1308,00



UPS серии 100, 3 x 400 В

Группа продукта А 1

Тип продукта	Монтажная длина, мм	Трубное присоединение	Класс защиты	Доп. температура жидкости	Количество на паллете	№ продукта	EUR
UPS 25-40 3x400 В	180	G 1 1/2"	IP42	+2°C..+110°C	198	59544800*	217,00
UPS 25-50 3x400 В	180	G 1 1/2"	IP42	+2°C..+110°C	198	59545800	284,00
UPS 25-60 3x400 В	180	G 1 1/2"	IP42	+2°C..+110°C	198	59546800*	271,00



GRUNDFOS SOLAR, 1 x 230 В

Предназначены для циркуляции теплоносителя в контурах солнечных подогревателей.

Внутренняя поверхность чугунного корпуса имеет коррозионностойкое покрытие, нанесенное методом катодного анодирования.

Группа продукта А 1

Тип продукта	Монтажная длина, мм	Трубное присоединение	Класс защиты	Доп. температура жидкости	№ продукта	EUR
SOLAR 15-80	130	G 1"	IP42	+2°C..+95°C	59508500*	217,00
SOLAR 25-40	180	G 1 1/2"	IP42	+2°C..+110°C	59544183	162,00
SOLAR 25-60	180	G 1 1/2"	IP42	+2°C..+110°C	59546639	199,00
SOLAR 25-120	180	G 1 1/2"	IP42	+2°C..+95°C	52588352	403,00

* Поддерживается складской запас

Цены указаны на условиях "склад-Москва" с учетом НДС.
Рекомендованные розничные цены.

Трубные присоединения

Группа продукта Z

Тип продукта	Размер	Материал	№ продукта	EUR	
Трубное присоединение для UPS 20..	Резьбовое трубное соединение (комплект)	G 11/4 x Rp 3/4	Чугун	00525156* ¹	7,00
	Резьбовое трубное соединение (комплект)	G 11/4 x Rp 1/2 IG / R 3/4 AG	Латунь	96433909	12,00
	Резьбовое трубное соединение (комплект)	G 11/4 x R 1 AG	Медь	00525197	28,00
	Резьбовое трубное соединение (комплект)	G 11/4 x Rp 3/4	Латунь	00525152*	13,00
	Шаровой вентиль с накидной гайкой (комплект)	G 11/4 x 22 мм	Латунь	00519801	41,00
	Шаровой вентиль с накидной гайкой (комплект)	G 11/4 x Rp 3/4	Латунь	00519802	37,00
Трубное присоединение для UPS 25.. SOLAR 25..	Обратный клапан	G 11/4 x R 11/4 AG	Бронза	91076508	53,00
	Резьбовое трубное соединение (комплект)	G 11/2 x Rp 3/4	Чугун	00525191*	21,00
	Резьбовое трубное соединение (комплект)	G 11/2 x Rp 1	Чугун	00525153* ¹	8,00
	Резьбовое трубное соединение (комплект)	G 11/2 x Rp 1	Латунь	00525192*	30,00
	Резьбовое трубное соединение (комплект)	G 11/2 x R 1 AG	Чугун	00525154	11,00
	Резьбовое трубное соединение (комплект)	G 11/2 x R 11/4 AG	Чугун	00525155	9,00
	Трубное соединение для пайки (комплект)	G 11/2 x 18 мм	Латунь	00525193	24,00
	Трубное соединение для пайки (комплект)	G 11/2 x 22 мм	Латунь	00525194	24,00
	Трубное соединение для пайки (комплект)	G 11/2 x 28 мм	Латунь	00525195	24,00
	Шаровой вентиль с накидной гайкой (комплект)	G 11/2 x Rp 3/4	Латунь	00519805	34,00
	Шаровой вентиль с накидной гайкой (комплект)	G 11/2 x Rp 1	Латунь	00519806	34,00
Шаровой вентиль с накидной гайкой (комплект)	G 11/2 x Rp 11/4	Латунь	00519807	37,00	
Трубное присоединение для UPS 32..	Резьбовое трубное соединение (комплект)	G 2 x Rp 1	Чугун	00505534	14,00
	Резьбовое трубное соединение (комплект)	G 2 x Rp 11/4	Чугун	00505532* ¹	10,00
	Резьбовое трубное соединение (комплект)	G 2 x Rp 11/4	Бронза	00505535*	58,00
	Шаровой вентиль с накидной гайкой (комплект)	G 2 x Rp 11/4	Латунь	00505539	67,00

¹- стандартное трубное соединение.

В комплект поставки входят присоединения (без уплотнительных колец) для одного насоса.

Условные обозначения:

G - трубная резьба

Rp - внутренняя самоуплотняющаяся трубная резьба

AG - наружная трубная резьба

Фланцы стальные приварные PN 10/16

Группа продукта Z

Тип продукта	Размер	PN 10/16	EUR
Фланец стальной приварной в соответствии с DIN 2633		№ продукта	
	в комплект входит ОДИН фланец !!! с необходимым количеством болтов, гаек и уплотнений	DN 32 DN 40	96569183* 96569184*

Фланцы стальные приварные PN 6

Группа продукта Z

Тип продукта	Размер	PN 6	EUR
Фланец стальной приварной PN 06 в соответствии с DIN 2631		№ продукта	
	в комплект входит ДВА фланца !!! с необходимым количеством болтов, гаек и уплотнений	DN 32 DN 40	00539904 00539902

Элементы автоматики

Группа продукта Z

Тип продукта	Исполнение	№ продукта	EUR
TS 3/T	Электронно-механический таймер с суточным диском для настенного монтажа	96406992	49,00
TS 3/W	Электронно-механический таймер с недельным диском для настенного монтажа	96406993	49,00
INP 24H/7T	Универсальный электронный таймер для монтажа в шкафу управления	96054696	110,00
ET 2	Температурное реле с накладным датчиком +20°C...+80°C	001D4384	189,00
ET 2	Температурное реле с погружным датчиком +20°C...+80°C	001D4385	212,00
Модуль сигнализации	для насосов UPS xx-25, UPS xx-55, UPS xx-80, UPS xx-100	95906254	95,00

* Поддерживается складской запас

Цены указаны на условиях "склад-Москва" с учетом НДС.

Рекомендованные розничные цены.

Прайс-лист действует с 1 марта 2012 года

Энергосберегающий насос



> Наличие дисплея, на котором всегда отображается текущий уровень потребляемой мощности.



> Уникальная функция AUTOADAPT ALPHA2 регулирует перепад давления в соответствии с текущими потребностями системы отопления.



> Чемпион мира по энергосбережению, обладатель премии Energy+ Award 2008. Экономия электроэнергии до 80%.



> Управление одной кнопкой

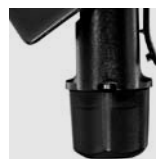

> Подключается легко и быстро благодаря специальному штекеру Alpha

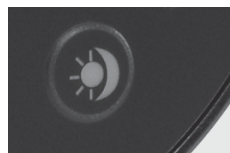

> Функция ночного режима

ALPHA2, 1 x 230 В

Новое поколение бытовых циркуляционных насосов энергоэффективности **класса "А"**.

В конструкции применён электродвигатель с постоянными магнитами и частотным преобразователем.

Цифровой индикатор энергопотребления показывает текущую потребляемую мощность.

Впервые для бытовых циркуляционных насосов применена функция **AUTOADAPT (АВТОАДАПТ)** для автоматического выбора оптимальной гидравлической характеристики насоса в зависимости от потребности системы отопления.

Переключение режимов работы насоса осуществляется одной кнопкой.

Температура перекачиваемой жидкости t= +2°C...110°C.

Насос ALPHA2 - 5 лет гарантии!

Группа продукта A 2



Тип продукта	Монтажная длина, мм	Стандартное трубное присоединение	Класс защиты	Количество на паллете	№ продукта	EUR
ALPHA2 25-40	180	G 1 1/2"	IP42	252	95047500*	219,00
ALPHA2 25-60	180	G 1 1/2"	IP42	252	95047504*	249,00
ALPHA2 32-40	180	G 2"	IP42	252	95047512*	247,00
ALPHA2 32-60	180	G 2"	IP42	252	95047513*	271,00

Исполнение с воздухоотделителем

(Внимание! Воздухоотводчик не входит в комплект поставки!)

Группа продукта A 2

Тип продукта	Монтажная длина, мм	Стандартное трубное присоединение	Класс защиты	Количество на паллете	№ продукта	EUR
ALPHA2 25-40 A	180	G 1 1/2"	IP42	120	95047501	263,00
ALPHA2 25-60 A	180	G 1 1/2"	IP42	120	95047505	301,00

Исполнение с корпусом из нержавеющей стали

Группа продукта A 2

Тип продукта	Монтажная длина, мм	Стандартное трубное присоединение	Класс защиты	Количество на паллете	№ продукта	EUR
ALPHA2 25-40 N	180	G 1 1/2"	IP42	252	95047502*	414,00
ALPHA2 25-60 N	180	G 1 1/2"	IP42	252	95047506*	488,00

ALPHA2 L, 1 x 230 В

Бытовые циркуляционные насосы энергоэффективности класса "А".

В конструкции применён электродвигатель с постоянными магнитами и частотным преобразователем.

Переключение режимов работы насоса осуществляется одной кнопкой.

Температура перекачиваемой жидкости t= +2°C...110°C

Насосы ALPHA2 L - 5 лет гарантии!

Группа продукта A 2



Тип продукта	Монтажная длина, мм	Стандартное трубное присоединение	Класс защиты	Количество на паллете	№ продукта	EUR
ALPHA2 L 25-40	180	G 1 1/2"	IP42	252	95047562*	187,00
ALPHA2 L 25-60	180	G 1 1/2"	IP42	252	95047564*	224,00
ALPHA2 L 32-40	180	G 2"	IP42	252	95047565*	210,00
ALPHA2 L 32-60	180	G 2"	IP42	252	95047566*	230,00

Исполнение с уменьшенной монтажной длиной (130 мм)

Группа продукта A 2

Тип продукта	Монтажная длина, мм	Стандартное трубное присоединение	Класс защиты	Количество на паллете	№ продукта	EUR
ALPHA2 L 25-40 130	130	G 1 1/2"	IP42	252	95047561*	187,00
ALPHA2 L 25-60 130	130	G 1 1/2"	IP42	252	95047563*	224,00

* Поддерживается складской запас

Трубные присоединения

Группа продукта Z

	Тип продукта	Размер	Материал	№ продукта	EUR
Трубное присоединение для ALPHA2 25.. ALPHA2 L 25..	Резьбовое трубное соединение (комплект)	G 1 1/2 x Rp 3/4	Чугун	00525191*	21,00
	Резьбовое трубное соединение (комплект)	G 1 1/2 x Rp 1	Чугун	00525153* ¹	8,00
	Резьбовое трубное соединение (комплект)	G 1 1/2 x Rp 1	Латунь	00525192*	30,00
	Резьбовое трубное соединение (комплект)	G 1 1/2 x R 1 AG	Чугун	00525154	11,00
	Резьбовое трубное соединение (комплект)	G 1 1/2 x R 1 1/4 AG	Чугун	00525155	9,00
	Трубное соединение для пайки (комплект)	G 1 1/2 x 18 мм	Латунь	00525193	24,00
	Трубное соединение для пайки (комплект)	G 1 1/2 x 22 мм	Латунь	00525194	24,00
	Трубное соединение для пайки (комплект)	G 1 1/2 x 28 мм	Латунь	00525195	24,00
	Шаровой вентиль с накидной гайкой (комплект)	G 1 1/2 x Rp 3/4	Латунь	00519805	34,00
	Шаровой вентиль с накидной гайкой (комплект)	G 1 1/2 x Rp 1	Латунь	00519806	34,00
Трубное присоединение для ALPHA2 32.. ALPHA2 L 32..	Шаровой вентиль с накидной гайкой (комплект)	G 1 1/2 x Rp 1 1/4	Латунь	00519807	37,00
	Резьбовое трубное соединение (комплект)	G 2 x Rp 1	Чугун	00505534	14,00
	Резьбовое трубное соединение (комплект)	G 2 x Rp 1 1/4	Чугун	00505532* ¹	10,00
	Резьбовое трубное соединение (комплект)	G 2 x Rp 1 1/4	Бронза	00505535*	58,00
	Шаровой вентиль с накидной гайкой (комплект)	G 2 x Rp 1 1/4	Латунь	00505539	67,00

¹ - стандартное трубное соединение.

В комплект поставки входят присоединения (без уплотнительных колец) для одного насоса.

Условные обозначения:

G - трубная резьба

Rp - внутренняя самоуплотняющаяся трубная резьба

AG - наружная трубная резьба

* Поддерживается складской запас

Цены указаны на условиях "склад-Москва" с учетом НДС.
Рекомендованные розничные цены.

Прайс-лист действует с 1 марта 2012 года

Новинка!

1

**COMFORT PM, 1 x 230 В**

Новые циркуляционные насосы для систем горячего водоснабжения COMFORT PM повышенной энергоэффективности. В конструкции применён электродвигатель с постоянными магнитами и частотным преобразователем энергоэффективности класса "А". Применена функция AUTOADAPT (АВТОадапт) для автоматического выбора оптимального режима работы насоса в зависимости от потребности системы ГВС. Переключение режимов работы насоса осуществляется одной кнопкой. Температура перекачиваемой жидкости $t = +2^{\circ}\text{C} \dots 95^{\circ}\text{C}$.

Comfort PM AUTOADAPT

Группа продукта А 3

Тип продукта	Монтажная длина, мм	Трубное присоединение	Исполнение	Материал корпуса	Количество на паллете	№ продукта	EUR
UP 15-14 BA PM	80	G 1 1/4"	AUTOADAPT	Латунь	360	97916757*	257,00
UP 20-14 BXA PM	110	G 1 1/4"	AUTOADAPT	Латунь	360	97916749*	291,00

Comfort PM

Группа продукта А 3

Тип продукта	Монтажная длина, мм	Трубное присоединение	Исполнение	Материал корпуса	Количество на паллете	№ продукта	EUR
UP 15-14 В PM	80	Rp 1/2"		Латунь	360	97916771*	153,00
UP 20-14 ВХ PM	110	Rp 1/2"		Латунь	360	97916772	184,00

**COMFORT, 1 x 230 В**

Группа продукта А 3

Тип продукта	Монтажная длина, мм	Трубное присоединение	Исполнение	Материал корпуса	Количество на паллете	№ продукта	EUR
UP 15-14 В	80	Rp 1/2"		Латунь	360	96433883*	144,00
UP 15-14 ВU	80	Rp 1/2"	с таймером	Латунь	270	96433884*	195,00
UP 15-14 ВТ	80	Rp 1/2"	с термостатом	Латунь	270	96433885*	195,00
UP 15-14 ВUТ	80	Rp 1/2"	с таймером и термостатом	Латунь	270	96433886*	245,00

Исполнение со встроенным обратным клапаном и отсечным вентилем

Группа продукта А 3

Тип продукта	Монтажная длина, мм	Трубное присоединение	Исполнение	Материал корпуса	Количество на паллете	№ продукта	EUR
UP 20-14 ВХ	110	G 1 1/4"		Латунь	360	96433887*	229,00
UP 20-14 ВХU	110	G 1 1/4"	с таймером	Латунь	270	96433888*	279,00
UP 20-14 ВХТ	110	G 1 1/4"	с термостатом	Латунь	270	96433889*	229,00
UP 20-14 ВХUТ	110	G 1 1/4"	с таймером и термостатом	Латунь	270	96433890*	279,00

**UP / UPS серии 100, 1 x 230 В**

Группа продукта А 3

Тип продукта	Монтажная длина, мм	Трубное присоединение	Материал корпуса	Количество на паллете	№ продукта	EUR
UP 20 - 07 N	150	G 1 1/4"	Нерж. сталь	198	59640506	206,00
UP 20 - 15 N	150	G 1 1/4"	Нерж. сталь	198	59641500*	234,00
UP 20 - 30 N	150	G 1 1/4"	Нерж. сталь	198	59643500*	294,00
UP 20 - 30 NK*	150	G 1 1/4"	Нерж. сталь	198	59643501	310,00
UP 20 - 45 N	150	G 1 1/4"	Нерж. сталь	120	95906472	351,00
UPS 25 - 40 N	180	G 1 1/2"	Нерж. сталь	198	96913060*	296,00
UPS 25 - 60 N	180	G 1 1/2"	Нерж. сталь	198	96913085*	368,00
UPS 25 - 60 NK*	180	G 1 1/2"	Нерж. сталь	198	96913059	385,00
UPS 25 - 80 N	180	G 1 1/2"	Нерж. сталь	120	95906439*	548,00
UPS 32 - 80 N	180	G 2"	Нерж. сталь	120	95906448*	660,00
UPS 40 - 50 FN	250	DN 40 PN06/10	Нерж. сталь	80	95906422	887,00

* - исполнение для перекачивания жидкости с отрицательной температурой (до -25°C)**UP серии 100, 3 x 400 В**

Группа продукта А 3

Тип продукта	Монтажная длина, мм	Трубное присоединение	Материал корпуса	Количество на паллете	№ продукта	EUR
UP 20 - 15 N 3 x 400 В	150	G 1 1/4"	Нерж. сталь	198	59641800	338,00
UP 20 - 30 N 3 x 400 В	150	G 1 1/4"	Нерж. сталь	198	59643800	338,00

* Поддерживается складской запас

Цены указаны на условиях "склад-Москва" с учетом НДС.
Рекомендованные розничные цены.

1

Трубные присоединения

Группа продукта Z

Тип продукта	Размер	Материал	№ продукта	EUR	
Трубное присоединение для UP 15-14 В..	Отсечной вентиль	R 1/2 x Rp 1/2	Латунь	96433905	11,00
	Обратный клапан	R 1/2 x Rp 1/2	Латунь	96433904	19,00
	Монтажный комплект (состоит из отсечного вентиля и обратного клапана с резьбовыми соединениями)	R 1/2 AG x 15 мм	Латунь	00ID8748	30,00
Трубное присоединение для UP 20..	Резьбовое трубное соединение для пайки	G 11/4 x Ø15 мм / R 1/2 AG	Латунь	96433907	12,00
	Резьбовое трубное соединение (комплект)	G 11/4 x Rp 1/2 IG / R 3/4 AG	Латунь	96433909	12,00
	Резьбовое трубное соединение (комплект)	G 11/4 x Rp 3/4	Латунь	00525152* ¹	13,00
	Резьбовое трубное соединение (комплект)	G 11/4 x R 1 AG	Медь	00525197	28,00
	Трубное соединение для пайки (комплект)	G 11/4 x 15 мм	Латунь	00525157	19,00
	Трубное соединение для пайки (комплект)	G 11/4 x 18 мм	Латунь	00525158	19,00
	Трубное соединение для пайки (комплект)	G 11/4 x 22 мм	Латунь	00525159	19,00
	Трубное соединение для пайки (комплект)	G 11/4 x 28 мм	Латунь	00525190	19,00
	Пресс-фитинг Margress (комплект)	G 11/4 x Ø15 мм	Нерж. сталь	91074590	37,00
	Шаровой вентиль с накидной гайкой (комплект)	G 11/4 x 22 мм	Латунь	00519801	41,00
	Шаровой вентиль с накидной гайкой (комплект)	G 11/4 x Rp 3/4	Латунь	00519802	37,00
	Обратный клапан	G 11/4 x R 11/4 AG	Бронза	91076508	53,00
Трубное присоединение для UPS 25.. N	Резьбовое трубное соединение (комплект)	G 11/2 x Rp 1	Латунь	00525192* ¹	30,00
	Трубное соединение для пайки (комплект)	G 11/2 x 18 мм	Латунь	00525193	24,00
	Трубное соединение для пайки (комплект)	G 11/2 x 22 мм	Латунь	00525194	24,00
	Трубное соединение для пайки (комплект)	G 11/2 x 28 мм	Латунь	00525195	24,00
	Шаровой вентиль с накидной гайкой (комплект)	G 11/2 x Rp 3/4	Латунь	00519805	34,00
	Шаровой вентиль с накидной гайкой (комплект)	G 11/2 x Rp 1	Латунь	00519806	34,00
Трубное присоединение для UPS 32-80 N	Резьбовое трубное соединение (комплект)	G 2 x Rp 11/4	Бронза	00505535* ¹	58,00
	Шаровой вентиль с накидной гайкой (комплект)	G 2 x Rp 11/4	Латунь	00505539	67,00

¹ - стандартное трубное соединение.

В комплект поставки входят присоединения (без уплотнительных колец) для одного насоса.

Условные обозначения:

G - трубная резьба

Rp - внутренняя самоуплотняющаяся трубная резьба

AG - наружная трубная резьба

Принадлежности для насосов Grundfos Comfort PM

Группа продукта Z

Тип продукта	Размер	Материал	№ продукта	EUR	
Таймер А	для UP xx-14 В, ВХ		96433891	57,00	
Таймер В	для UP xx-14 ВТ, ВХТ		96433892	77,00	
Переходник - удлинитель	для UP 20-14 ВХ..	Rp 11/4 x G 11/4 x 40 мм	Латунь	96436559	11,00
Комплект удлинителей (2шт)	для UP 15-14 В..	Rp 1/2 x G 11/4, 35 мм каждый	Латунь	96433911	14,00
Комплект удлинителей (2шт)	для UP 15-14 В..	Rp 1/2 x G 11/2, 25 мм каждый	Латунь	96433912	11,00
Комплект удлинителей (2шт)	для UP 15-14 В..	Rp 1/2 x G 1, 30 мм каждый	Латунь	96433913	14,00
Фланец для удаления воздуха (перед пуском в эксплуатацию)	для всех насосов Comfort		Латунь	96433906	35,00

Принадлежности для насосов UP 20.. N

Группа продукта Z

Тип продукта	Размер	№ продукта	EUR
TS 2 N/T Электронно-механический таймер с суточным диском	для монтажа на насосе UP20-07N, -15N, -30N	96411715	64,00
TS 2 N/W Электронно-механический таймер с недельным диском	для монтажа на насосе UP20-07N, -15N, -30N	96411716	67,00
Консоль для настенного крепления насосов UP 20.. N		00515063	29,00

Элементы автоматики

Группа продукта Z

Тип продукта	Исполнение	№ продукта	EUR
TS 3/T	Электронно-механический таймер с суточным диском для настенного монтажа	96406992	49,00
TS 3/W	Электронно-механический таймер с недельным диском для настенного монтажа	96406993	49,00
IHP 24H/7T	Универсальный электронный таймер для монтажа в шкафу управления	96054696	110,00
ET 2	Температурное реле с накладным датчиком +20°C...+80°C	00ID4384	189,00
ET 2	Температурное реле с погружным датчиком +20°C...+80°C	00ID4385	212,00
Модуль сигнализации	для насосов UPS 25-80 N, UPS 32-80 N, UPS 40-50 FN	95906254	95,00

* Поддерживается складской запас

Цены указаны на условиях "склад-Москва" с учетом НДС.
Рекомендованные розничные цены.

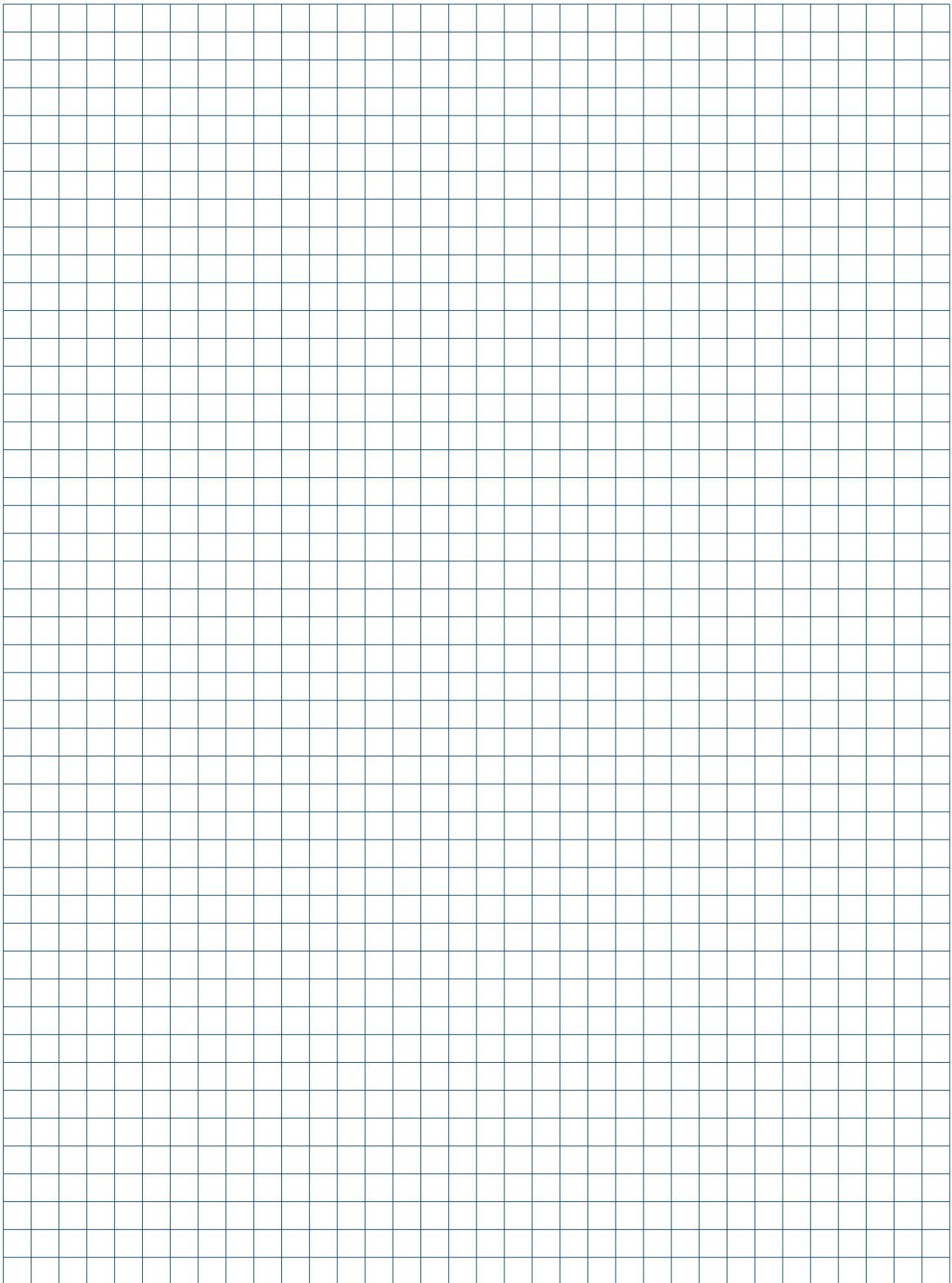

SQE комплект для поддержания постоянного давления воды

> Комплект из основных элементов в одной коробке.

> Насос SQE для скважин от 3" дюймов.

> Встроенный в насос SQE плавный пуск для предотвращения гидравлических ударов.

> Интуитивно понятный интерфейс блока управления CU 301.

> Встроенная в насос SQE защита от сухого хода. Отсутствие необходимости в дополнительных электродах и кабеле. Экономия времени при монтаже и денежных средств.

> Встроенная защита электродвигателя насоса SQE предохраняет от перегрузки, повышения или понижения напряжения, а также от перегрева.

> Современные материалы насоса SQE для длительного срока службы: композиционные материалы и высококачественная нержавеющая сталь.

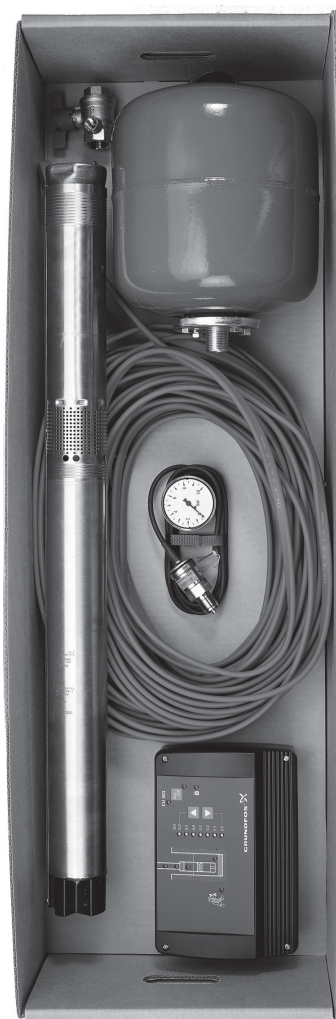

> Встроенный в насос SQE обратный клапан.

Скважинные насосы SQ / SQE (диаметр 3")



2

SQ 1 Присоединительный размер Rp 1 1/4"

Тип продукта	Тип двигателя	Мощность двигателя P ₂ , кВт	1 x 200 - 240 В		EUR
			№ продукта		
SQ 1 - 35	Погружной 3"	0,7	96510178*	766,00	
SQ 1 - 50	Погружной 3"	0,7	96510179*	828,00	
SQ 1 - 65	Погружной 3"	0,7	96510190*	891,00	
SQ 1 - 80	Погружной 3"	1,15	96510191*	1076,00	
SQ 1 - 95	Погружной 3"	1,15	96510192*	1121,00	
SQ 1 - 110	Погружной 3"	1,15	96510193*	1165,00	
SQ 1 - 125	Погружной 3"	1,68	96510194	1388,00	
SQ 1 - 140	Погружной 3"	1,68	96510195	1435,00	
SQ 1 - 155	Погружной 3"	1,85	96510196*	1479,00	

SQ 2 Присоединительный размер Rp 1 1/4"

Тип продукта	Тип двигателя	Мощность двигателя P ₂ , кВт	1 x 200 - 240 В		EUR
			№ продукта		
SQ 2 - 35	Погружной 3"	0,7	96510198*	792,00	
SQ 2 - 55	Погружной 3"	0,7	96510199*	842,00	
SQ 2 - 70	Погружной 3"	1,15	96510200*	932,00	
SQ 2 - 85	Погружной 3"	1,15	96510201*	1043,00	
SQ 2 - 100	Погружной 3"	1,68	96510202*	1295,00	
SQ 2 - 115	Погружной 3"	1,85	96510203*	1340,00	

SQ 3 Присоединительный размер Rp 1 1/4"

Тип продукта	Тип двигателя	Мощность двигателя P ₂ , кВт	1 x 200 - 240 В		EUR
			№ продукта		
SQ 3 - 30	Погружной 3"	0,7	96510204	761,00	
SQ 3 - 40	Погружной 3"	0,7	96510205*	806,00	
SQ 3 - 55	Погружной 3"	1,15	96510206*	932,00	
SQ 3 - 65	Погружной 3"	1,15	96510207*	1043,00	
SQ 3 - 80	Погружной 3"	1,68	96510208*	1295,00	
SQ 3 - 95	Погружной 3"	1,68	96510209*	1340,00	
SQ 3 - 105	Погружной 3"	1,85	96510210*	1385,00	

SQ 5 Присоединительный размер Rp 1 1/2"

Тип продукта	Тип двигателя	Мощность двигателя P ₂ , кВт	1 x 200 - 240 В		EUR
			№ продукта		
SQ 5 - 15	Погружной 3"	0,7	96510211	753,00	
SQ 5 - 25	Погружной 3"	0,7	96510212	784,00	
SQ 5 - 35	Погружной 3"	1,15	96510213	932,00	
SQ 5 - 50	Погружной 3"	1,68	96510214*	1043,00	
SQ 5 - 60	Погружной 3"	1,68	96510215	1340,00	
SQ 5 - 70	Погружной 3"	1,85	96510217*	1385,00	

SQ 7 Присоединительный размер Rp 1 1/2"

Тип продукта	Тип двигателя	Мощность двигателя P ₂ , кВт	1 x 200 - 240 В		EUR
			№ продукта		
SQ 7 - 15	Погружной 3"	0,7	96510218	1031,00	
SQ 7 - 30	Погружной 3"	1,15	96510219	1121,00	
SQ 7 - 40	Погружной 3"	1,68	96510220	1435,00	

SQE 1

Группа продукта В 1

Тип продукта	Тип двигателя	Мощность двигателя P ₂ , кВт	1 x 200 - 240 В		EUR
			№ продукта		
SQE 1 - 35	Погружной 3"	0,7	96510071	851,00	
SQE 1 - 50	Погружной 3"	0,7	96510141	923,00	
SQE 1 - 65	Погружной 3"	0,7	96510142	992,00	
SQE 1 - 80	Погружной 3"	1,15	96510143	1196,00	
SQE 1 - 95	Погружной 3"	1,15	96510144	1245,00	
SQE 1 - 110	Погружной 3"	1,15	96510145	1294,00	
SQE 1 - 125	Погружной 3"	1,68	96510146	1544,00	
SQE 1 - 140	Погружной 3"	1,68	96510147	1593,00	
SQE 1 - 155	Погружной 3"	1,85	96510148	1644,00	

SQE 2

Тип продукта	Тип двигателя	Мощность двигателя P ₂ , кВт	1 x 200 - 240 В		EUR
			№ продукта		
SQE 2 - 35	Погружной 3"	0,7	96510150	883,00	
SQE 2 - 55	Погружной 3"	0,7	96510151*	936,00	
SQE 2 - 70	Погружной 3"	1,15	96510152	1036,00	
SQE 2 - 85	Погружной 3"	1,15	96510153	1159,00	
SQE 2 - 100	Погружной 3"	1,68	96510154	1439,00	
SQE 2 - 115	Погружной 3"	1,85	96510155	1488,00	

SQE 3

Тип продукта	Тип двигателя	Мощность двигателя P ₂ , кВт	1 x 200 - 240 В		EUR
			№ продукта		
SQE 3 - 30	Погружной 3"	0,7	96510156	847,00	
SQE 3 - 40	Погружной 3"	0,7	96510157	897,00	
SQE 3 - 55	Погружной 3"	1,15	96510158	1036,00	
SQE 3 - 65	Погружной 3"	1,15	96510159*	1159,00	
SQE 3 - 80	Погружной 3"	1,68	96510160	1439,00	
SQE 3 - 95	Погружной 3"	1,68	96510161*	1488,00	
SQE 3 - 105	Погружной 3"	1,85	96510162*	1539,00	

SQE 5

Тип продукта	Тип двигателя	Мощность двигателя P ₂ , кВт	1 x 200 - 240 В		EUR
			№ продукта		
SQE 5 - 15	Погружной 3"	0,7	96510163	836,00	
SQE 5 - 25	Погружной 3"	0,7	96510164	872,00	
SQE 5 - 35	Погружной 3"	1,15	96510165	1036,00	
SQE 5 - 50	Погружной 3"	1,68	96510166	1159,00	
SQE 5 - 60	Погружной 3"	1,68	96510167	1488,00	
SQE 5 - 70	Погружной 3"	1,85	96510168*	1539,00	

SQE 7

Тип продукта	Тип двигателя	Мощность двигателя P ₂ , кВт	1 x 200 - 240 В		EUR
			№ продукта		
SQE 7 - 15	Погружной 3"	0,7	96510169	1145,00	
SQE 7 - 30	Погружной 3"	1,15	96510170	1245,00	
SQE 7 - 40	Погружной 3"	1,68	96510171	1593,00	

* Поддерживается складской запас

Цены указаны на условиях "склад-Москва" с учетом НДС.
Рекомендованные розничные цены.

Прайс-лист действует с 1 марта 2012 года



Комплект для поддержания постоянного давления с насосом SQE

Группа продукта В 1

Тип продукта		№ продукта	EUR
SQE 2 - 55 с кабелем 40 м	состоит из: - погружного насоса с плоским кабелем в водонепроницаемой оболочке 3 x 1,5 мм ² - блока управления CU 301.	96524505*	2010,00
SQE 2-85 с кабелем 60 м		96524506*	2272,00
SQE 3 - 65 с кабелем 40 м	- напорного диафрагменного гидробака емкостью 8 л /7 бар - датчика давления на 0-6 бар	96524501*	2039,00
SQE 5-70 с кабелем 40 м	- манометра на 0 - 10 бар - запорного крана 3/4" со сливом - 20 хомутов для крепления кабеля к водоподъемной трубе	96524503*	2220,00

Комплект для поддержания постоянного давления без насоса SQE

Группа продукта Z

Тип продукта		№ продукта	EUR
для всех моделей SQE	состоит из: - блока управления CU 301 - напорного диафрагменного гидробака емкостью 8 л /7 бар - датчика давления на 0-6 бар - запорного крана 3/4" - манометра на 0 - 10 бар - хомутов	96524504*	643,00

Базовый комплект SQ

Группа продукта В 1

Тип продукта		№ продукта	EUR
SQ 3 - 40 с кабелем 30 м	состоит из: - погружного насоса с плоским кабелем в водонепроницаемой оболочке 3 x 1,5 мм ² - 10 хомутов для крепления кабеля к водоподъемной трубе	96160906*	1037,00

Комплект для водоснабжения с насосом SQ

Группа продукта В 1

Тип продукта		№ продукта	EUR
SQ 3 - 40 с кабелем 30 м	состоит из: - погружного насоса с плоским кабелем в водонепроницаемой оболочке 3 x 1,5 мм ² - реле давления Presscontrol PC 15 с кабелем длиной 1,5 м - напорного диафрагменного гидробака емкостью 18 л - запорного крана 3/4" со сливом - штуцера 1/4" для манометра - манометра на 0 - 10 бар - тройника 1"-3/4"-1" - штуцера и кронштейна для настенного крепления напорного диафрагменного гидробака - 10 хомутов для крепления кабеля	96160908	1317,00

Комплект для водоснабжения без насоса SQ

Группа продукта Z

Тип продукта		№ продукта	EUR
для SQ 1 / 2 / 3	состоит из: - реле давления Presscontrol PC 15 с кабелем длиной 1,5 м - напорного диафрагменного гидробака емкостью 18 л - запорного крана 3/4" со сливом - штуцера 1/4" для манометра - манометра на 0 - 10 бар - тройника 1"-3/4"-1" - штуцера и кронштейна для настенного крепления напорного диафрагменного гидробака - 10 хомутов для крепления кабеля Может применяться с насосами следующих моделей: SQ 1-65, SQ 1-80 SQ 2-35, SQ 2-55, SQ 2-70, SQ 2-85 SQ 3-40, SQ 3-55, SQ 3-65, SQ 3-80	96040636*	298,00

Цены указаны на условиях "склад-Москва" с учетом НДС.
Рекомендованные розничные цены.

Распределительный электрошкаф для SQ

Группа продукта Z

Тип продукта	№ продукта	EUR
SQSK	91071932*	207,00
Распределительный шкаф для автоматического включения и отключения насосов SQ в функции управления по давлению, уровню. Номинальный ток насоса не более 11,5А Габариты: 125x125x100, класс защиты IP65 Оснащен: - многопозиционным переключателем (O-A-St) - сетевым контактором - предохранителем - беспотенциальным контактом для подключения управляющего 1-полюсного реле для вкл/выкл насоса		

Реле давления

Группа продукта Z

Тип продукта	№ продукта	EUR
MDR 21/6	001D6462*	33,00
PM 1 15	96848693*	82,00
PM 1 22	96848722	82,00
PM 2	96848740	139,00
Реле давления для SQ, 2-х полюсное, давление выключения 1,5-7 бар, максимальная нагрузка 230В, 24А Реле давления с защитой от "сухого хода", 2-х полюсное, давление включения 1,5 бар, максимальная нагрузка 6 А, кабель 1,5 м Реле давления с защитой от "сухого хода", 2-х полюсное, давление включения 2,2 бар, максимальная нагрузка 6 А, кабель 1,5 м Реле давления с защитой от "сухого хода" и индикацией текущего давления, 2-х полюсное, давление включения 1,5-5 бар, максимальная нагрузка 10 А, кабель 1,5 м		

Устройства управления насосами SQE

Группа продукта Z

Для управления насосом SQE требуется модуль CU 300 или CU 301 с датчиком давления 0 - 6 бар и пульт дистанционного управления R 100.

Тип продукта	№ продукта	EUR
CU 301	96436753*	421,00
CU 300	96427037	589,00
PC Tool CU 300	96432875	492,00
Блок управления, контроля и регулирования для насосов SQE, работающих при постоянном давлении С помощью программы PC Tool CU 300 и ПК возможна настройка модуля CU 300 и вывод параметров на дисплей.		

Датчик давления

Группа продукта Z

Тип продукта	Описание	Исполнение	№ продукта	EUR
MBS 3000	Из нержавеющей стали	для блока CU300, 301	00405168*	192,00
С кабелем 2 метра				

Потенциометр для SQE

Группа продукта Z

Тип продукта	Описание	№ продукта	EUR
SPP1	в корпусе со степенью защиты IP 55 для настенного монтажа	00625468	93,00

Программное обеспечение для расчета частоты вращения насоса SQE

Группа продукта Z

Тип продукта	Описание	№ продукта	EUR
Программа расчета частоты вращения насоса модели SQE	Программа для ПК и инструкции	96426840	47,00

Реле потока

Группа продукта Z

Тип продукта	Описание	№ продукта	EUR
123	Необходимо для: - параллельного подключения SQE 1 модулю CU 300 (режим Master) - всех моделей SQE 1, SQE 2, SQE 3 с датчиком давления на 0-10 бар, соединенных с модулем CU 300 (версия 04 и выше) - всех моделей SQE 1, SQE 2, SQE 3, соединенных с модулем CU 300 (до версии 03) Исполнение: из бронзы / нержавеющей стали с кабелем 2 x 0,75 длиной 2 м Соединение: Rp 1"	96037332	109,00

Реле потока

Группа продукта Z

Тип продукта	Описание	№ продукта	EUR
FS 200	Необходимо для: - параллельного подключения SQE 2, 3, 5 и 7 к модулю CU 300 (режим Master) - всех моделей SQE 5 и 7 с датчиком давления на 0-10 бар, соединенных с модулем CU 300 (версия 04 и выше) - всех моделей SQE 5 и 7, соединенных с модулем CU 300 (до версии 03) Исполнение: из бронзы / нержавеющей стали с кабелем 2 x 0,75 длиной 2 м. Соединение: Rp 1 1/2"	96037559	582,00

Цены указаны на условиях "склад-Москва" с учетом НДС.

Рекомендованные розничные цены.

Прайс-лист действует с 1 марта 2012 года



Водяной расходомер

Группа продукта Z

Тип продукта	Описание	Исполнение	№ продукта	EUR
	Из бронзы / нержавеющей стали со встроенным импульсным датчиком и соединительным кабелем длиной 1,5 м. Рабочее давление: 16 бар			
QN 2,5	Соединение: Rp 3/4 Номинальная подача: 2,5 м³/ч	для SQE 1 до SQE 3 1 л/импульс	96037492	253,00
QN 6	Соединение: Rp 1 Номинальная подача: 6 м³/ч	для SQE 5 2,5 л/импульс	96591276	320,00
QN 10	Соединение: Rp 1 1/2 Номинальная подача: 10 м³/ч	для SQE 7 5 л/импульс	96745059	561,00

Кабель в водонепроницаемой оболочке, пригодный для эксплуатации в питьевой воде

Группа продукта Z

Количество жил и их номинальное сечение	Описание	№ продукта	EUR
3 x 1,5 мм² ¹	круглого сечения, 3-жильный с защитной жилой	00ID7946	3,00
3 x 2,5 мм² ¹	круглого сечения, 3-жильный с защитной жилой	00ID7947	4,00
3 x 4,0 мм² ¹	круглого сечения, 3-жильный с защитной жилой	00ID7948	6,00
3 x 6,0 мм² ¹	круглого сечения, 3-жильный с защитной жилой	00RM4098	7,30
3 x 1,5 мм² ¹	плоский, 3-жильный с защитной жилой	00RM3952	3,00

¹ - длина кабеля в заказе должна быть кратна 50 м.

Кабельные муфты

Группа продукта Z

Тип продукта	Кабель электродвигателя	Исполнение	№ продукта	EUR
Термоусадочная муфта KM	Круглый кабель	3 x 1,5мм ² , 3 x 2,5 мм ²	96021462*	23,00
	Круглый кабель	3 x 4,0мм ² , 3 x 6,0 мм ²	96021473*	23,00
	Плоский кабель	3 x [1,5-6,0] мм ²	00116251*	34,00

Крепеж для кабеля

Группа продукта Z

Тип продукта		№ продукта	EUR
Крепеж для кабеля	1 комплект (20шт.) - на 40 м стояка	96428177*	23,00

Стальной трос

Группа продукта Z

Номинальный диаметр	Допустимая нагрузка	Материал	№ продукта	EUR
2 мм ¹	до 100 кг	1.4401	00ID8957	2,00
5 мм ¹	до 650 кг	1.4401	00ID8958	4,00

¹ - длина троса в заказе должна быть кратна 50 м.

Тросовые зажимы

Группа продукта Z

Тип продукта		Материал	№ продукта	EUR
Тросовые зажимы из нержавеющей стали для троса 2 мм	Для каждой проушины необходимо 2 шт.	1.4401	00ID8960*	1,50
Тросовые зажимы из нержавеющей стали для троса 5 мм	Для каждой проушины необходимо 2 шт.	1.4401	00ID8959*	3,00

Полиэтиленовые трубы и муфты

Группа продукта Z

Тип продукта	Описание	Соединение	Макс.давление, бар	№ продукта	EUR
PE	Труба пластиковая в бухте 100 м	1 1/4"	12,5	91070525	3,00
PE	Труба пластиковая в бухте 100 м	1 1/2"	12,5	91079007	5,00
PE	Труба пластиковая в бухте 50/100	2"	12,5	91070532	7,00

Муфты соединительные

Группа продукта Z

Тип продукта	Описание	Соединение	Макс.давление, бар	№ продукта	EUR/шт.
Pumpe - PE	Муфта " труба-насос " латунь	1 1/4"	10	91070524	45,00
Pumpe - PE	Муфта " труба-насос " латунь	1 1/2"	10	91079008	72,00
Pumpe - PE	Муфта " труба-насос " латунь	2"	10	91070533	99,00
PE - PE	Муфта " труба-труба " латунь	1 1/4"	10	91070526	55,00
PE - PE	Муфта " труба-труба " латунь	1 1/2"	10	91079046	66,00
PE - PE	Муфта " труба-труба " латунь	2"	10	91079261	158,00

Манометр

Группа продукта Z

Тип продукта	Диапазон измерения бар	Соединение	№ продукта	EUR
Корпус 63 мм	0 - 6	1/4"	00920422	14,00
	0 - 10	1/4"	00920410	18,00
	0 - 16	1/4"	00920411	20,00
	0 - 25	1/4"	00ID6980	24,00
Корпус 100 мм	0 - 10	1/2"	00920416	24,00
	0 - 16	1/2"	00920423	64,00
	0 - 25	1/2"	00ID9143	64,00
	0 - 40	1/2"	00ID9144	64,00

Мановакуумметр

Группа продукта Z

Тип продукта	Соединение R	№ продукта	EUR
Мановакуумметр -1 до +9 бар			
Корпус 63 мм, с латунным штуцером	1/4"	00ID7387*	16,00
Корпус 100 мм, с латунным штуцером	1/2"	00ID9009	32,00

Принадлежности для мановакуумметра

Группа продукта Z

Тип продукта	Соединение R	№ продукта	EUR
Переходная муфта для манометра, латунь	1/4" внутр. x 1/2" наружн.	00ID9010	19,00
Переходная муфта для манометра, латунь	1/4" наружн. x 1/2" внутр.	00ID8335	19,00
Манометрический кран с поворотной муфтой	1/2"	00ID9011	46,00

Кожух охлаждения для SQ / SQE

Группа продукта Z

Тип продукта	Описание	№ продукта	EUR
Кожух охлаждения, в сборе	с сетчатым фильтром и крепежными хомутами	96037505	292,00
Кожух охлаждения, в сборе	со всасывающим шлангом, поплавком и фильтром	91072272	655,00
Кожух охлаждения	Хромоникелевая сталь	91071933	126,00
Сетчатый фильтр	Для кожуха охлаждения из хромоникелевой стали	91071934	82,00
Крепежные хомуты	Хромоникелевая сталь (Комплект = 2 шт.)	91071935	134,00

Напорный кожух для SQ/SQE

Группа продукта Z

Тип продукта	Описание	№ продукта	EUR
Напорный кожух	для всех моделей SQ/SQE, выполнен из хромоникелевой стали, давление на входе макс. 15 бар, давление на выходе макс. 25 бар, длина 1170 мм, муфта NW 32 типа Victaulic, с вентиляционным отверстием, кабельный разъем для плоского кабеля 3 x 1,5 мм ² и центрирующими деталями	91073352	1055,00
Крепежные хомуты	Хромоникелевая сталь (Комплект = 2 шт.)	91071935	134,00
Муфта Victaulic	R 1 1/4" для напорного кожуха SQ/SQE, уплотнение EPDM. Для каждого кожуха требуется 2 шт.	00419911	57,00

Цены указаны на условиях "склад-Москва" с учетом НДС.
Рекомендованные розничные цены.

Прайс-лист действует с 1 марта 2012 года

Скважинные насосы с однофазными электродвигателями (диаметр 4")

Многоступенчатый скважинный насос для перекачивания необработанной воды, понижения уровня грунтовых вод и повышения давления чистой, невязкой, неагрессивной жидкости, без абразивных и длинноволокнистых включений.

Насос полностью выполнен из нержавеющей стали DIN № 1.4301. Для установки насоса в горизонтальном положении требуется применять охлаждающий кожух (см. раздел "Принадлежности").

Насос оснащен встроенным обратным клапаном.

**SP 1A Хромоникелевая сталь 1.4301**

Присоединительный размер Rp 1 1/4"

Группа продукта В 2

Тип продукта	Тип двигателя	Температурный датчик	Мощность двигателя P ₂ , кВт	1 x 220 В № продукта		Шкаф SA-SPM № продукта	EUR
SP 1A-9	Погружной 4"	-	0,37	08002B09	+	96802243	874,00 ¹
SP 1A-14	Погружной 4"	-	0,37	08002B14	+	96802243	957,00 ¹
SP 1A-18	Погружной 4"	-	0,55	08002B18	+	96786467	1029,00 ¹
SP 1A-21	Погружной 4"	-	0,55	08002B21	+	96786467	1065,00 ¹
SP 1A-28	Погружной 4"	-	0,75	08002B28	+	96786468	1178,00 ¹
SP 1A-36	Погружной 4"	-	1,1	08102B36	+	96786469	2239,00 ¹
SP 1A-42	Погружной 4"	-	1,1	08102B42	+	96786469	2451,00 ¹
SP 1A-50	Погружной 4"	-	1,5	08102B50	+	96786470	2835,00 ¹
SP 1A-57	Погружной 4"	-	1,5	08102B57	+	96786470	3046,00 ¹

SP 2A Хромоникелевая сталь 1.4301

Присоединительный размер Rp 1 1/4"

Группа продукта В 2

Тип продукта	Тип двигателя	Температурный датчик	Мощность двигателя P ₂ , кВт	1 x 220 В № продукта		Шкаф SA-SPM № продукта	EUR
SP 2A - 6	Погружной 4"	-	0,37	09002B06	+	96802243	854,00 ¹
SP 2A - 9	Погружной 4"	-	0,37	09002B09	+	96802243	890,00 ¹
SP 2A - 13	Погружной 4"	-	0,55	09002B13	+	96786467	984,00 ¹
SP 2A - 18	Погружной 4"	-	0,75	09002B18	+	96786468	1070,00 ¹
SP 2A - 23	Погружной 4"	-	1,1	09002B23	+	96786469	1342,00 ¹
SP 2A - 28	Погружной 4"	-	1,5	09002B28	+	96786470	1545,00 ¹
SP 2A - 33	Погружной 4"	-	1,5	09002B33	+	96786470	1606,00 ¹
SP 2A - 40	Погружной 4"	-	2,2	09102B40	+	96786471*	3119,00 ¹
SP 2A - 48	Погружной 4"	-	2,2	09102B48	+	96786471*	3364,00 ¹

SP 3A Хромоникелевая сталь 1.4301

Присоединительный размер Rp 1 1/4"

Группа продукта В 2

Тип продукта	Тип двигателя	Температурный датчик	Мощность двигателя P ₂ , кВт	1 x 220 В № продукта		Шкаф SA-SPM № продукта	EUR
SP 3A - 6	Погружной 4"	-	0,37	10002B06	+	96802243	870,00 ¹
SP 3A - 9	Погружной 4"	-	0,55	10002B09	+	96786467	951,00 ¹
SP 3A - 12	Погружной 4"	-	0,75	10002B12	+	96786468	1013,00 ¹
SP 3A - 15	Погружной 4"	-	1,1	10002B15	+	96786469	1261,00 ¹
SP 3A - 18	Погружной 4"	-	1,1	10002B18	+	96786469	1298,00 ¹
SP 3A - 22	Погружной 4"	-	1,5	10002B22	+	96786470	1488,00 ¹
SP 3A - 25	Погружной 4"	-	1,5	10002B25	+	96786470	1525,00 ¹
SP 3A - 29	Погружной 4"	-	2,2	10002B29	+	96786471*	2123,00 ¹
SP 3A - 33	Погружной 4"	-	2,2	10002B33	+	96786471*	2224,00 ¹

¹ Цены на насосы указаны с учетом стоимости распределительного шкафа SA-SPM

SP 5A Хромоникелевая сталь 1.4301

Присоединительный размер Rp 1 1/2"

Группа продукта В 2

Тип продукта	Тип двигателя	Температурный датчик	Мощность двигателя P ₂ , кВт	1 x 220 В № продукта		Шкаф SA-SPM № продукта	EUR
SP 5A - 4	Погружной 4"	-	0,37	05002B04	+	96802243	862,00 ¹
SP 5A - 6	Погружной 4"	-	0,55	05002B06	+	96786467	908,00 ¹
SP 5A - 8	Погружной 4"	-	0,75	05002B08	+	96786468	980,00 ¹
SP 5A - 12	Погружной 4"	-	1,1	05002B12	+	96786469	1240,00 ¹
SP 5A - 17	Погружной 4"	-	1,5	05002B17	+	96786470	1441,00 ¹
SP 5A - 21	Погружной 4"	-	2,2	05002B21	+	96786471*	2041,00 ¹
SP 5A - 25	Погружной 4"	-	2,2	05002B25*	+	96786471*	2090,00 ¹

SP 8A Хромоникелевая сталь 1.4301

Присоединительный размер Rp 2"

Группа продукта В 2

Тип продукта	Тип двигателя	Температурный датчик	Мощность двигателя P ₂ , кВт	1 x 220 В № продукта		Шкаф SA-SPM № продукта	EUR
SP 8A - 5	Погружной 4"	-	0,75	11702B05	+	96786468	985,00 ¹
SP 8A - 7	Погружной 4"	-	1,1	11702B07	+	96786469	1291,00 ¹
SP 8A - 10	Погружной 4"	-	1,5	11702B10	+	96786470	1575,00 ¹
SP 8A - 12	Погружной 4"	-	2,2	11702B12	+	96786471*	2200,00 ¹
SP 8A - 15	Погружной 4"	-	2,2	11702B15	+	96786471*	2347,00 ¹

SP 14A Хромоникелевая сталь 1.4301

Присоединительный размер Rp 2"

Группа продукта В 2

Тип продукта	Тип двигателя	Температурный датчик	Мощность двигателя P ₂ , кВт	1 x 220 В № продукта		Шкаф SA-SPM № продукта	EUR
SP 14A - 5	Погружной 4"	-	1,5	07102B05	+	96786470	1583,00 ¹
SP 14A - 7	Погружной 4"	-	2,2	07102B07	+	96786471*	2248,00 ¹

Распределительный шкаф SA - SPM

Необходим при эксплуатации скважинных насосов с однофазным питанием.

Оборудован пусковым конденсатором.

Группа продукта В 2

Тип продукта	Мощность двигателя P ₂ , кВт	№ продукта	EUR
SA - SPM 7	0,37	96802243	131,00
SA - SPM 7	0,55	96786467	131,00
SA - SPM 7	0,75	96786468	131,00
SA - SPM 8	1,1	96786469	288,00
SA - SPM 8	1,5	96786470	335,00
SA - SPM 8	2,2	96786471*	360,00

¹ Цены на насосы указаны с учетом стоимости распределительного шкафа SA-SPM

Скважинные насосы с трехфазными электродвигателями (диаметр 4" - 6")

Многоступенчатый скважинный насос для перекачивания необработанной воды, понижения уровня грунтовых вод и повышения давления чистой, невязкой, неагрессивной жидкости, без абразивных и длинноволокнистых включений. Насос полностью выполнен из нержавеющей стали DIN № 1.4301 (исполнение "N" - DIN № 1.4401). Для установки насоса в горизонтальном положении требуется применять охлаждающий кожух (см. раздел "Принадлежности"). Насос оснащен встроенным обратным клапаном.

**SP 1A Хромоникелевая сталь 1.4301**

Присоединительный размер Rp 1 1/4"

Группа продукта В 2

Тип продукта	Тип двигателя	Температурный датчик	Мощность двигателя P ₂ , кВт	3 x 400 В № продукта	EUR
SP 1A-9	Погружной 4"	-	0,37	08001K09	731,00
SP 1A-14	Погружной 4"	-	0,37	08001K14	814,00
SP 1A-18	Погружной 4"	-	0,55	08001K18	868,00
SP 1A-21	Погружной 4"	-	0,55	08001K21	904,00
SP 1A-28	Погружной 4"	-	0,75	08001K28	1015,00
SP 1A-36	Погружной 4"	-	1,1	08101K36	1921,00
SP 1A-42	Погружной 4"	-	1,1	08101K42	2104,00
SP 1A-50	Погружной 4"	-	1,5	08101K50	2440,00
SP 1A-57	Погружной 4"	-	1,5	08101K57	2652,00

SP 2A Хромоникелевая сталь 1.4301

Присоединительный размер Rp 1 1/4"

Группа продукта В 2

Тип продукта	Тип двигателя	Температурный датчик	Мощность двигателя P ₂ , кВт	3 x 400 В № продукта	EUR
SP 2A - 6	Погружной 4"	-	0,37	09001K06	710,00
SP 2A - 9	Погружной 4"	-	0,37	09001K09	747,00
SP 2A - 13	Погружной 4"	-	0,55	09001K13	823,00
SP 2A - 18	Погружной 4"	-	0,75	09001K18	906,00
SP 2A - 23	Погружной 4"	-	1,1	09001K23	1025,00
SP 2A - 28	Погружной 4"	-	1,5	09001K28	1150,00
SP 2A - 33	Погружной 4"	-	1,5	09001K33	1211,00
SP 2A - 40	Погружной 4"	-	2,2	09101K40	2251,00
SP 2A - 48	Погружной 4"	-	2,2	09101K48	2524,00
SP 2A - 55	Погружной 4"	○	3,0	09101K55	3049,00
SP 2A - 65	Погружной 4"	○	3,0	09101K65	3445,00
SP 2A - 75	Погружной 4"	○	4,0	09301K75	6834,00
SP 2A - 90	Погружной 4"	○	4,0	09301K90	7751,00

SP 3A Хромоникелевая сталь 1.4301

Присоединительный размер Rp 1 1/4"

Группа продукта В 2

Тип продукта	Тип двигателя	Температурный датчик	Мощность двигателя P ₂ , кВт	3 x 400 В № продукта	EUR
SP 3A - 6	Погружной 4"	-	0,37	10001K06	726,00
SP 3A - 9	Погружной 4"	-	0,55	10001K09	768,00
SP 3A - 12	Погружной 4"	-	0,75	10001K12	849,00
SP 3A - 15	Погружной 4"	-	1,1	10001K15	943,00
SP 3A - 18	Погружной 4"	-	1,1	10001K18	980,00
SP 3A - 22	Погружной 4"	-	1,5	10001K22	1091,00
SP 3A - 25	Погружной 4"	-	1,5	10001K25*	1130,00
SP 3A - 29	Погружной 4"	-	2,2	10001K29	1283,00
SP 3A - 33	Погружной 4"	-	2,2	10001K33*	1384,00
SP 3A - 39	Погружной 4"	○	3,0	10101K39	2558,00
SP 3A - 45	Погружной 4"	○	3,0	10101K45	2742,00
SP 3A - 52	Погружной 4"	○	4,0	10101K52	3074,00
SP 3A - 60	Погружной 4"	○	4,0	10101K60	3408,00

В комплект поставки входит смонтированный плоский кабель двигателя со штекером под разъемную кабельную муфту.

Темрспон = термодатчик для контроля температуры электродвигателя с помощью блока MP204

○ = Темрспон поставляется по желанию заказчика.

* Поддерживается складской запас

Цены указаны на условиях "склад-Москва" с учетом НДС.
Рекомендованные розничные цены.

SP 5A Хромоникелевая сталь 1.4301

Присоединительный размер Rp 1 1/2", 1-присоединительный размер R 1 1/2"

Группа продукта В 2

Тип продукта	Тип двигателя	Температурный датчик	Мощность двигателя P ₂ , кВт	3 x 400 В № продукта	EUR
SP 5A - 4	Погружной 4"	-	0,37	05001K04	718,00
SP 5A - 6	Погружной 4"	-	0,55	05001K06	748,00
SP 5A - 8	Погружной 4"	-	0,75	05001K08	817,00
SP 5A - 12	Погружной 4"	-	1,1	05001K12	923,00
SP 5A - 17	Погружной 4"	-	1,5	05001K17*	1046,00
SP 5A - 21	Погружной 4"	-	2,2	05001K21*	1199,00
SP 5A - 25	Погружной 4"	-	2,2	05001K25*	1250,00
SP 5A - 33	Погружной 4"	○	3,0	05001K33*	1717,00
SP 5A - 38	Погружной 4"	○	4,0	05101K38	3032,00
SP 5A - 44	Погружной 4"	○	4,0	05101K44	3276,00
SP 5A - 52	Погружной 4"	○	5,5	05171K52	4094,00
SP 5A - 60	Погружной 4"	○	5,5	05171K60	4420,00
SP 5A - 75 ¹	Погружной 6"	○	7,5	05301975	8488,00
SP 5A - 85 ¹	Погружной 6"	○	7,5	05301985	9211,00

SP 8A Хромоникелевая сталь 1.4301

Присоединительный размер Rp 2", 1-присоединительный размер R 2"

Группа продукта В 2

Тип продукта	Тип двигателя	Температурный датчик	Мощность двигателя P ₂ , кВт	3 x 400 В № продукта	EUR
SP 8A - 5	Погружной 4"	-	0,75	11701K05	823,00
SP 8A - 7	Погружной 4"	-	1,1	11701K07	975,00
SP 8A - 10	Погружной 4"	-	1,5	11701K10	1181,00
SP 8A - 12	Погружной 4"	-	2,2	11701K12	1380,00
SP 8A - 15	Погружной 4"	-	2,2	11701K15*	1527,00
SP 8A - 18	Погружной 4"	○	3,0	11701K18*	1997,00
SP 8A - 21	Погружной 4"	○	4,0	11701K21*	2255,00
SP 8A - 25	Погружной 4"	○	4,0	11701K25*	2450,00
SP 8A - 30	Погружной 4"	○	5,5	11171K30*	3164,00
SP 8A - 37	Погружной 4"	○	5,5	11171K37*	3512,00
SP 8A - 44	Погружной 4"	○	7,5	11171K44	4401,00
SP 8A - 44	Погружной 6"	○	7,5	11701944	4475,00
SP 8A - 50	Погружной 4"	○	7,5	11171K50	4721,00
SP 8A - 50	Погружной 6"	○	7,5	11701950	4796,00
SP 8A - 58 ¹	Погружной 6"	○	9,2	11721958	7518,00
SP 8A - 66 ¹	Погружной 6"	○	11,0	11721966	8139,00
SP 8A - 73 ¹	Погружной 6"	○	11,0	11721973	8639,00
SP 8A - 82 ¹	Погружной 6"	○	13,0	11721982	9376,00
SP 8A - 91 ¹	Погружной 6"	○	15,0	11721991	10171,00
SP 8A - 100 ¹	Погружной 6"	○	15,0	11721992	10801,00
SP 8A - 110 ¹	Погружной 6"	○	18,5	11721993	11572,00

SP 14A Хромоникелевая сталь 1.4301

Присоединительный размер Rp 2"

Группа продукта В 2

Тип продукта	Тип двигателя	Температурный датчик	Мощность двигателя P ₂ , кВт	3 x 400 В № продукта	EUR
SP 14A - 5	Погружной 4"	-	1,5	07101K05	1191,00
SP 14A - 7	Погружной 4"	-	2,2	07101K07	1429,00
SP 14A - 10	Погружной 4"	○	3,0	07101K10	1930,00
SP 14A - 13	Погружной 4"	○	4,0	07101K13*	2274,00
SP 14A - 18	Погружной 4"	○	5,5	07101K18*	2810,00
SP 14A - 25	Погружной 4"	○	7,5	07101K25*	3839,00
SP 14A - 25	Погружной 6"	○	7,5	07161925	4195,00

В комплект поставки входит смонтированный плоский кабель двигателя со штекером под разъемную кабельную муфту Грундфос, либо кабель с голыми концами для заливной кабельной муфты (двигатели 6")

Tempson = термодатчик для контроля температуры электродвигателя с помощью блока MP204

○ = Температурный датчик поставляется по запросу

* Поддерживается складской запас

Цены указаны на условиях "склад-Москва" с учетом НДС.
Рекомендованные розничные цены.

Прайс-лист действует с 1 марта 2012 года

Кожухи охлаждения

Хромоникелевая сталь 1.4301

Группа продукта Z

Тип насоса	Охлаждающий кожух	№ продукта	EUR	Фильтр	EUR	Накладные хомуты	EUR
	Размеры d(D)xL, мм Тип мотора, P2 Вес			№ продукта Размеры dхL, мм Вес		№ продукта Количество Вес	
SP 2A-6 до -18 SP 1A-9 до -28 SP 3A-6 до -12 SP 5A-4 до -8	Ø115 (130)x400 Электродвигатель диаметром 4" и мощностью до 0,75 кВт (MS 402) Масса нетто 1,4 кг	91076230	148,00	91070476* Ø115x117 Масса нетто 0,3 кг	78,00	91076578 В комплекте 2 шт. Масса нетто 1,1 кг	129,00
SP 1A-36 до -57 SP 2A-23 до -33 SP 3A-15 до -25 SP 5A-12 до -17 SP 8A-5 до -10	Ø115 (130)x500 Электродвигатель диаметром 4" и мощностью до 1,5 кВт (MS 402) Масса нетто 1,6 кг	91070443	150,00				
SP 2A-40 до -65 SP 3A-29 до -60 SP 5A-21 до -60 SP 8A-12 до -37 SP 14A-5 до -18	Ø115 (130)x800 Электродвигатель диаметром 4" и мощностью до 5,5 кВт (MS 402/MS4000) Масса нетто 2,3 кг	91070444*	160,00				
SP 8A-44 до -50 SP 14A-25	Ø115 (130)x1000 Электродвигатель диаметром 4" и мощностью до 7,5 кВт (MS4000) Масса нетто 2,8 кг	91070445	213,00			91070484* В комплекте 2 шт. Масса нетто 1,4 кг	142,00
SP 5A-52 до -60 SP 8A-30 до -50 SP 14A-18 до -25	Ø160 (180)x1000 Электродвигатель диаметром 6" и мощностью до 7,5 кВт (MS6000) Масса нетто 3,9 кг	91070446	425,00	91070477 Ø160x158 Масса нетто 0,5 кг	136,00	91070485 В комплекте 3 шт. Масса нетто 2,7 кг	319,00
SP 2A-75 до -90	Ø160 (180)x1000 Электродвигатель диаметром 4" и мощностью до 7,5 кВт (MS4000) Масса нетто 3,9 кг	91071053	493,00			91070486 В комплекте 3 шт. Масса нетто 2,7 кг	320,00
SP 5A-75 до -85 SP 8A-58 до -110	Ø160 (180)x1000 Электродвигатель диаметром 6" и мощностью до 18,5 кВт (MS6000) Масса нетто 3,9 кг	91070447	768,00				

Кабель в водонепроницаемой оболочке, пригодный для эксплуатации в питьевой воде

Группа продукта Z

Тип продукта	№ продукта	EUR
4 x 1,5 мм ² ¹	00ID4063	4,00
4 x 2,5 мм ² ¹	00ID4064	5,00
4 x 4,0 мм ² ¹	00ID4065	6,30
4 x 6,0 мм ² ¹	00ID4066	9,00
4 x 10,0 мм ² ¹	00ID4067	16,00
4 x 16,0 мм ² ¹	00ID4068	22,00

¹ - длина кабеля в заказе должна быть кратна 50 м.

Крепёж для кабеля

Группа продукта Z

Тип продукта	№ продукта	EUR
Хомуты для крепления кабеля к стояку состоят из перфорированной резиновой ленты длиной 7,5 м и 16 кнопок	00115016*	53,00

Кабельные муфты

Группа продукта Z

Тип продукта			№ продукта	EUR
Термоусадочная кабельная муфта KM	Плоский кабель [4-жильный]	4 x [1,5-4,0]	00116251*	34,00
	Плоский кабель [4-жильный]	4 x [6,0-10,0], 3 x [10,0-16,0]	00116252*	52,00
	Плоский кабель [4-жильный]	4 x [16,0-25,0], 3 x 16,0	00116255	65,00
Кабельная муфта разъемная	для MS402 и MS4000 до 7,5 кВт для кабеля до 4 x 2,5 мм ²		00799901*	71,00
Кабельная муфта разъемная	для MS402 и MS4000 до 7,5 кВт для кабеля до 4 x 6,0 мм ²		00799902*	120,00
Кабельная муфта разъемная	для MS6000 до 30,0 кВт для кабеля до 4 x 16,0 мм ²		91070503	299,00
Кабельная муфта заливная тип M0	[для 4-дюймовых электродвигателей и кабелей до 4 x 6 мм ²]		00ID8903*	39,00
Кабельная муфта заливная тип M1	[для 6-дюймовых электродвигателей и кабелей до 4 x 10 мм ²]		00ID8904*	69,00
Кабельная муфта заливная тип M2	[для 6-дюймовых электродвигателей и кабелей до 4 x 16 мм ²]		00ID8905*	91,00

2

Комплектная насосная станция MQ для автоматического водоснабжения

Подача воды в индивидуальных домах, небольших хозяйствах

- > Идеален для повышения давления в водопроводной сети, для полива сада, для заполнения или опорожнения емкостей.
- > Для водоснабжения из колодцев глубиной до 8 метров, и для повышения давления в существующей централизованной системе водоснабжения.
- > Автоматическое включение/выключение.
- > Низкий уровень шума по сравнению с насосами с воздушным охлаждением.
- > Встроенная защита от перегрева и «сухого» хода.
- > Комплектная насосная станция полностью готовая к эксплуатации. Дополнительные принадлежности не требуются.



Самовсасывающая насосная станция Hydrojet



Подача воды в индивидуальных домах, садоводстве, на небольших промышленных предприятиях

- > Полностью укомплектованный, готовый к подключению насосный агрегат, включающий в себя: насос JP, мембранный напорный бак, реле давления, манометр, кабель и штекер
- > Встроенный эжектор, позволяющий насосу всасывать воду с глубины до 8 м
- > Переключатель «вкл/выкл» на клеммной коробке насоса
- > Для перекачивания чистой воды, не содержащей абразивных и длинноволоконистых включений, из колодцев или существующей системы водоснабжения
- > Длительный срок службы
- > Мембранный напорный бак самого высокого качества. Отсутствие проблем, связанных с коррозией, т.к. присоединение бака выполнено из нержавеющей стали, сталь внутри бака защищена от воды специальной полипропиленовой оболочкой и вода не контактирует с металлом, а снаружи бак покрыт двумя слоями эпоксидной краски. Мембрана из специальной пищевой резины. Все уплотнения и ниппель подкачки воздуха сделаны таким образом, что бак не стравливает воздух



Насосы и насосные установки самовсасывающего типа для водоснабжения

Группа продукта C

Тип продукта	Исполнение	Мощность двигателя P ₁ , кВт	Макс. подача м ³ /ч	Макс. напор м	Подсоединение	Напряжение	Кол-во на паллете	Группа продукта C		
								№ продукта	EUR	
	MQ 3-35	Автоматическая установка водоснабжения с многоступенчатым самовсасывающим насосом, встроенной системой управления и мембранной емкостью.	0,850	3,2	35	G 1	1 x 220-230 В	15	96515412*	547,00
	MQ 3-45	Встроенная защита от "сухого хода" с автоматическим перезапуском. Установка укомплектована обратным клапаном.	1,000	4,2	43	G 1	1 x 220-230 В	15	96515415*	572,00
	JP 5	Горизонтальный одноступенчатый самовсасывающий центробежный насос, укомплектован	0,775	3,5	40	G 1	1 x 220-230 В	35	46711202*	279,00
	JP 6	кабелем (L=1,5 м) со штепсельной вилкой.	1,400	4,5	48	G 1	1 x 220-230 В	30	46811202*	351,00
	Hydrojet JP 5 бак 24 литра Тип 2	Автоматическая установка водоснабжения с насосом JP, укомплектованная мембранным баком, трубопроводной обвязкой, реле давления, манометром.	0,775	3,0	40	G 1	1 x 220-230 В	8	4651BPBB*	409,00
	Hydrojet JP 6 бак 24 литра Тип 2	Рабочее колесо из специального пластика.	1,400	4,5	48	G 1	1 x 220-230 В	8	4661BPBB*	482,00
	Hydrojet JP 5 бак 24 литра	Автоматическая установка водоснабжения с насосом JP,	0,775	3,0	40	G 1	1 x 220-230 В	8	4651BPBE*	493,00
	Hydrojet JP 6 бак 24 литра	укомплектованная мембранным баком, трубопроводной обвязкой, реле давления, манометром, кабелем	1,400	4,0	48	G 1	1 x 220-230 В	8	4661BPBE*	521,00
	Hydrojet JP 5 бак 60 литров	со штепсельной вилкой.	0,775	3,0	40	G 1	1 x 220-230 В	2	4651BQBE*	614,00
	Hydrojet JP 6 бак 60 литров	Рабочее колесо из нержавеющей стали.	1,400	4,0	48	G 1	1 x 220-230 В	2	4661BQBE*	642,00

Принадлежности

Группа продукта Z

Тип продукта	Исполнение	№ продукта	EUR
Tank GT-H-35 V PN10	Мембранный напорный бак 35 л, присоединение G 1", диаметр 290 мм, высота 472 мм	96528340	107,00
Tank GT-H-60 V PN10	Мембранный напорный бак 60 л, присоединение G 1", диаметр 388 мм, высота 528 мм	96528341	176,00
Tank GT-H-80 V PN10	Мембранный напорный бак 80 л, присоединение G 1", диаметр 388 мм, высота 626 мм	96894291	207,00
Tank GT-D-100 V PN10	Мембранный напорный бак 100 л, присоединение G 1", диаметр 406 мм, высота 880 мм	96528343	304,00
MDR 21/6	Реле давления 2-х полюсное, давление выключения 1,5-7 бар, максимальная нагрузка 230В, 24А	00ID6462*	33,00
PM 1 15	Реле давления с защитой от "сухого хода", 2-х полюсное, давление включения 1,5 бар, максимальная нагрузка 6 А, кабель 1,5 м	96848693*	82,00
PM 1 22	Реле давления с защитой от "сухого хода", 2-х полюсное, давление включения 2,2 бара, максимальная нагрузка 6 А, кабель 1,5 м	96848722	82,00
PM 2	Реле давления с защитой от "сухого хода" и индикацией текущего давления, 2-х полюсное, давление включения 1,5-5 бар, максимальная нагрузка 10 А, кабель 1,5 м	96848740	139,00
Всасывающий шланг с поплавком и фильтром	Длина 3 м.	96657458	151,00
Спиральный всасывающий шланг	1", длиной 4 м с приемным клапаном	00315396	65,00
Спиральный всасывающий шланг	1", длиной 8 м с приемным клапаном	00315397	85,00
Приемный клапан	Фильтр диаметром 1" с обратным клапаном	00ID1563	15,00
Шланговое резьбовое соединение	Уголок для шланга 3/4"	00315373	16,00
Шланговое резьбовое соединение	Прямое, для шланга 1"	00315395	16,00
Промежуточный клапан	1", латунь	00ID9127	157,00

* Поддерживается складской запас

Цены указаны на условиях "склад-Москва" с учетом НДС.
Рекомендованные розничные цены.

Компактные повысительные насосы для систем водоснабжения UPA, 1 x 230 В

Предназначены для повышения напора в уже существующих системах холодного и горячего водоснабжения.

Для автоматического включения / выключения предусмотрен встроенный датчик протока.

Резьбовые присоединения $\frac{3}{4}$ " входят в комплект поставки.



Группа продукта A 1

Тип продукта	Монтажная длина, мм	Трубное присоединение	Макс. подача м ³ /ч	Макс. напор м	Материал корпуса	Количество на паллете	Группа продукта A 1	
							№ продукта	EUR
UPA 15-90	180	G $\frac{3}{4}$ "	1,5	8	Чугун ¹	145	59539512*	136,00
UPA 15-90 N	180	G $\frac{3}{4}$ "	1,5	8	Нерж. сталь	140	96621403	262,00

¹ - внутренняя поверхность чугунного корпуса имеет коррозионностойкое покрытие, нанесенное методом катафореза.

Самовсасывающие насосы GP для бассейнов

Горизонтальные одноступенчатые моноблочные насосы GP предназначены для циркуляции воды в бассейне. Глубина самовсасывания - до 2 м.

Все контактирующие с водой детали проточной части выполнены из коррозионностойких материалов.

Для улавливания листьев, веток и других крупных включений в корпусе насоса предусмотрена специальная корзинка.

Электродвигатели моделей с напряжением питания 1 x 230 В оснащены встроенной тепловой защитой.



Группа продукта C

Тип продукта	Мощность двигателя P ₁ , кВт	Макс. подача, м ³ /ч	Макс. напор, м	Трубное присоединение	Напряжение питания	Группа продукта C	
						№ продукта	EUR
GP 7-44	0,70	14,0	12	Rp 2"	1 x 220-240 В	96023753	523,00
GP 10-60	0,75	16,0	13	Rp 2"	1 x 220-240 В	96023754	545,00
GP 14-75	1,00	20,0	14	Rp 2"	1 x 220-240 В	96023755	563,00
GP 14-75-3	1,00	20,0	14	Rp 2"	3 x 380-415 В	96023756	497,00
GP 20-100	1,40	24,0	15	Rp 2"	1 x 220-240 В	96023757	568,00
GP 20-100-3	1,40	24,0	15	Rp 2"	3 x 380-415 В	96023758	515,00
GP 23-150	1,90	26,0	16,5	Rp 2"	1 x 220-240 В	96406195	947,00
GP 23-150-3	1,90	26,0	16,5	Rp 2"	3 x 380-415 В	96406196	721,00

* Поддерживается складской запас

Цены указаны на условиях "склад-Москва" с учетом НДС.
Рекомендованные розничные цены.

Прайс-лист действует с 1 марта 2012 года

Колодезные насосы SPO, 1 x 230 В

Предназначены для водоснабжения частных домов и дачных домиков. Используются для подачи воды из колодцев, а также скважин диаметром 6".

Комплектуются кабелем (L=20м) со штекером. Присоединение: Rp 1 1/4". Максимальная глубина погружения - 20 м ниже уровня воды.



Обозначения: без букв. индекса - с нержавеющей решёткой на всасывании
 А - с нержавеющей решёткой на всасывании и поплавковым выключателем
 В - на плите основании, имеют горизонтальный всасывающий патрубок с присоединением Rp 1 1/4"
 С - на плите основании, имеют горизонтальный всасывающий патрубок с присоединением Rp 1 1/4", с поплавковым выключателем

Поплавковый выключатель предназначен для защиты от "сухого" хода, используется при монтаже в колодце шириной не менее 350 мм. Для автоматической работы требуются реле давления и мембранный напорный бак.

Двигатель охлаждается перекачиваемой водой. Проточная часть (в т.ч. рабочие колёса) выполнена из нержавеющей стали.

Группа продукта C

Тип продукта	Мощность двигателя P ₂ , кВт	Номин. подача м ³ /ч	Номин. напор м	№ продукта	EUR	Тип продукта	№ продукта	EUR
SPO 3-40	0,75	3,0	27,3	96587112	583,00	SPO 3-40 A	96587131*	605,00
SPO 3-50	0,75	3,0	32,9	96587113	594,00	SPO 3-50 A	96587132*	617,00
SPO 3-65	1,0	3,0	43,0	96587114	639,00	SPO 3-65 A	96587133*	662,00
SPO 3-75	1,2	3,0	50,6	96587115	685,00	SPO 3-75 A	96587134*	710,00
SPO 5-45	0,75	5,0	27,9	96587117	594,00	SPO 5-45 A	96587135	617,00
SPO 5-55	1,0	5,0	32,0	96587118	639,00	SPO 5-55 A	96587136*	662,00
SPO 5-70	1,2	5,0	45,5	96587119	685,00	SPO 5-70 A	96587137*	710,00
SPO 3-50 B	0,75	3,0	32,9	96587250	692,00	SPO 3-50 C	96587259	718,00
SPO 3-65 B	1,0	3,0	43,0	96587251	740,00	SPO 3-65 C	96587261	763,00
SPO 5-55 B	1,0	5,0	32,0	96587253	740,00	SPO 5-55 C	96587263	763,00
SPO 5-70 B	1,2	5,0	45,5	96587254	786,00	SPO 5-70 C	96587265	811,00

Принадлежности для насосов SPO

Группа продукта Z

Тип продукта	Исполнение	№ продукта	EUR
Tank GT-H-35 V PN10	Мембранный напорный бак 35 л, присоединение G 1", диаметр 290 мм, высота 472 мм	96528340	107,00
Tank GT-H-60 V PN10	Мембранный напорный бак 60 л, присоединение G 1", диаметр 388 мм, высота 528 мм	96528341	176,00
Tank GT-H-80 V PN10	Мембранный напорный бак 80 л, присоединение G 1", диаметр 388 мм, высота 626 мм	96894291	207,00
Tank GT-D-100 V PN10	Мембранный напорный бак 100 л, присоединение G 1", диаметр 406 мм, высота 880 мм	96528343	304,00
MDR 21/6	Реле давления 2-х полюсное, давление выключения 1,5-7 бар, максимальная нагрузка 230В, 24А	00ID6462*	33,00
PM 1 15	Реле давления с защитой от "сухого хода", 2-х полюсное, давление включения 1,5 бар, максимальная нагрузка 6 А, кабель 1,5 м	96848693*	82,00
PM 1 22	Реле давления с защитой от "сухого хода", 2-х полюсное, давление включения 2,2 бар, максимальная нагрузка 6 А, кабель 1,5 м	96848722	82,00
PM 2	Реле давления с защитой от "сухого хода" и индикацией текущего давления, 2-х полюсное, давление включения 1,5-5 бар, максимальная нагрузка 10 А, кабель 1,5 м	96848740	139,00
Всасывающий шланг с поплавком и фильтром	Длина 3 м.	96657458	151,00

* Поддерживается складской запас

Цены указаны на условиях "склад-Москва" с учетом НДС.
 Рекомендованные розничные цены.

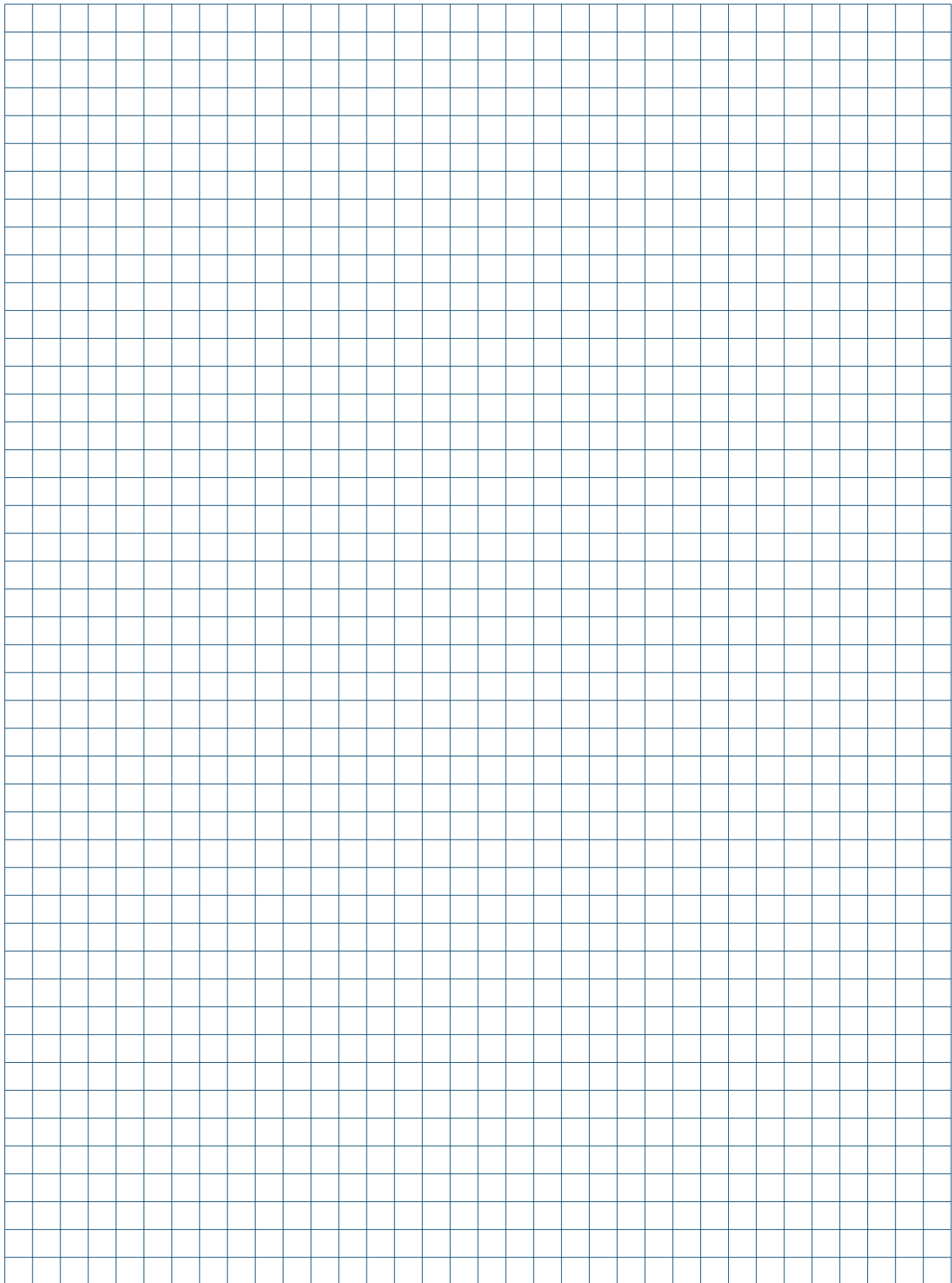

Дренажный насос Unilift CC

Новые размеры в сочетании с надежностью и возможностями использования



- > Встроенный вентиляционный клапан удаляет воздух из проточной части насоса.

- > Для отвода воды с твердыми включениями до 10 мм.

- > Все компоненты выполнены из коррозионностойких материалов, электродвигатель и сетчатое основание из высококачественной нержавеющей стали.

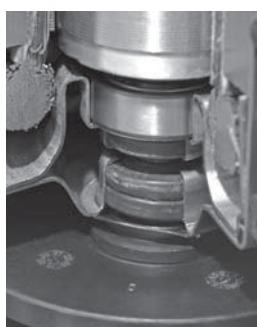

- > Уникальная двойная система уплотнений из 3 уплотнительных колец, смазанных консистентной смазкой и защищённых от сухого хода.



- > Герметичный кабельный ввод увеличивает срок службы.

- > Кожух охлаждения двигателя способствует также длительной работе насоса в полупогружном положении.

- > Встроенная защита электродвигателя своевременно отключит насос в случае угрозы перегрева.

- > "Многоступенчатая" конструкция штуцера с обратным клапаном позволяет присоединять шланги разных диаметров.



- > Со снятым сетчатым основанием насос обеспечивает практически полное удаление воды с поверхности. Остаточный слой жидкости - около 3 мм.



Дренажный насос Unilift KP с корпусом из нержавеющей стали

с электродвигателем 1 х 230 В, 50 Гц, патрубком Rp 1 1/4", со штекером SCHUKO, 60 шт. на паллете
Полуоткрытое рабочее колесо имеет свободный проход 10 мм и обеспечивает перекачивание грунтовых, дождевых и очищенных сточных вод.

Внешний кожух обеспечивает постоянное охлаждение электродвигателя перекачиваемой жидкостью.

Максимальная температура перекачиваемой жидкости: +50°C, кратковременно (2 мин.) +70°C.

Группа продукта D

Тип продукта	Мощность двигателя P ₁ , кВт	Напряжение (50 Гц)	Номинальный ток I _n , А	Автоматический контроль уровня	Длина кабеля, м	EUR	
						№ продукта	
Unilift KP 150-M1	0,3	1 х 230 В	1,3	-	10	011Н1300*	268,00
Unilift KP 150-A1	0,3	1 х 230 В	1,3	Поплавковый выключатель	10	011Н1800*	285,00
Unilift KP 150-AV1	0,3	1 х 230 В	1,3	Вертикальный	10	011Н1900*	301,00
Unilift KP 250-M1	0,5	1 х 230 В	2,2	-	10	012Н1300*	317,00
Unilift KP 250-A1	0,5	1 х 230 В	2,2	Поплавковый выключатель	10	012Н1800*	333,00
Unilift KP 250-AV1	0,5	1 х 230 В	2,2	Вертикальный	10	012Н1900*	350,00
Unilift KP 350-M1	0,7	1 х 230 В	3,2	-	10	013Н1300*	402,00
Unilift KP 350-A1	0,7	1 х 230 В	3,2	Поплавковый выключатель	10	013Н1800*	429,00
Unilift KP 350-AV1	0,7	1 х 230 В	3,2	Вертикальный	10	013Н1900*	492,00

По запросу насосы Unilift KP могут быть поставлены с электродвигателями 3х400



Дренажный насос Unilift CC с корпусом из композитного материала

Одноступенчатый погружной дренажный насос с вертикальным напорным патрубком для перекачивания грунтовых, дождевых и очищенных сточных вод с вертикальным напорным патрубком и погружным 1-фазным электродвигателем 1 х 230 В, 50 Гц. Внешний кожух обеспечивает постоянное охлаждение электродвигателя перекачиваемой жидкостью. Напорный патрубок с универсальным резьбовым присоединением - 3/4", 1" и 5/4".

Насос поставляется со съёмной нержавеющей решёткой на всасывании. Способен обеспечить практически полное удаление воды из приямка или с пола, при этом остаточный уровень жидкости в приямке - 3 мм (со снятой решёткой).

Свободный проход - 10 мм. Класс термостойкости изоляции F (155°C), имеется защита от перегрева. Насос комплектуется кабелем (L=10 м) со штекером SCHUKO.

Максимальная температура перекачиваемой жидкости: +40°C, кратковременно (2 мин.) +70°C.

Группа продукта D

Тип продукта	Мощность двигателя P ₁ , кВт	Напряжение (50 Гц)	Номинальный ток I _n , А	Автоматический контроль уровня	Присоединение	EUR	
						№ продукта	
Unilift CC 5 M1	0,24	1 х 230 В	1,1	-	3/4", 1" и 5/4"	96280965	188,00
Unilift CC 5 A1	0,24	1 х 230 В	1,1	Поплавк. выключатель	3/4", 1" и 5/4"	96280966*	200,00
Unilift CC 7 M1	0,38	1 х 230 В	1,7	-	3/4", 1" и 5/4"	96280967	222,00
Unilift CC 7 A1	0,38	1 х 230 В	1,7	Поплавк. выключатель	3/4", 1" и 5/4"	96280968*	232,00
Unilift CC 9 M1	0,78	1 х 230 В	3,7	-	3/4", 1" и 5/4"	96280969	283,00
Unilift CC 9 A1	0,78	1 х 230 В	3,7	Поплавк. выключатель	3/4", 1" и 5/4"	96280970*	300,00

Принадлежности для насосов Unilift KP

Группа продукта Z

Тип продукта	№ продукта	EUR
Обратный клапан для встраивания в напорный патрубок насосов Unilift KP	Rp 1 1/4" 00015211*	20,00
Обратный клапан	Rp 1 1/4" 96005308*	37,00
Запорная задвижка	Rp 1 1/4" 00ID0918	35,00
Гибкий переходник DN 32, в комплекте с хомутами, внутренний диаметр 42 мм	DN 32" 91071645	11,00
Быстросъемная муфта PN 20 со стороны шланга 1 1/4"	00ID8962	14,00
Быстросъемная муфта PN 20 со стороны шланга 1"	00ID8963	8,00
Быстросъемная муфта PN 20 со стороны шланга 3/4"	00ID8964	7,00
Быстросъемная муфта PN 16 с наружной резьбой R 1 1/4", монтируемая на насосе, под ответную часть для шлангового соединения	00ID9052	8,00
Направляющая для поплавкового выключателя. Включение при 260 мм или 180, выключение соответственно при 80 или 50 мм	96007161	24,00
Детектор наличия воды WD 1 с кабелем 3 м и вилкой, 220 В, IP 20.	00ID8956	266,00
Предназначен для звуковой сигнализации о появлении воды на полу, например, в подвале		

* Поддерживается складской запас

Цены указаны на условиях "склад-Москва" с учетом НДС.
Рекомендованные розничные цены.

Прайс-лист действует с 1 марта 2012 года

3

Дренажные насосы типа Unilift AP 12 из нержавеющей стали

Диаметр условного свободного прохода рабочего колеса 12 мм, частота вращения 2900 об/мин

Температура перекачиваемой среды от 0 до 50°C, кратковременно до +70°C.



Группа продукта D

Тип продукта	Напряжение (50 Гц)	Мощность P ₁ /P ₂ , кВт	Сила тока I _n , А	Напорный патрубок	Длина кабеля, м	Тип штекера	Поплавок	Блок управления	№ продукта	EUR
Unilift AP 12.40.04.1	1 x 230 В	0,7/0,4	3,0	Rp 1 1/2"	10	Schuko	-	-	96011016*	528,00
Unilift AP 12.40.04.A1	1 x 230 В	0,7/0,4	3,0	Rp 1 1/2"	10	Schuko	X	-	96011018*	572,00
Unilift AP 12.40.04.3	3 x 400 В	0,7/0,4	1,2	Rp 1 1/2"	10	-	-	-	96011024*	510,00
Unilift AP 12.40.04.A3	3 x 400 В	0,7/0,4	1,2	Rp 1 1/2"	10	CEE	X	X	96023871*	675,00
Unilift AP 12.40.06.1	1 x 230 В	0,9/0,6	4,4	Rp 1 1/2"	10	Schuko	-	-	96001720*	551,00
Unilift AP 12.40.06.A1	1 x 230 В	0,9/0,6	4,4	Rp 1 1/2"	10	Schuko	X	-	96010979*	608,00
Unilift AP 12.40.06.3	3 x 400 В	0,9/0,6	1,6	Rp 1 1/2"	10	-	-	-	96001652*	532,00
Unilift AP 12.40.06.A3	3 x 400 В	0,9/0,6	1,6	Rp 1 1/2"	10	CEE	X	X	96023872*	713,00
Unilift AP 12.40.08.1	1 x 230 В	1,3/0,8	5,9	Rp 1 1/2"	10	Schuko	-	-	96001869*	615,00
Unilift AP 12.40.08.A1	1 x 230 В	1,3/0,8	5,9	Rp 1 1/2"	10	Schuko	X	-	96010980*	672,00
Unilift AP 12.40.08.3	3 x 400 В	1,2/0,8	2,1	Rp 1 1/2"	10	-	-	-	96001791*	594,00
Unilift AP 12.40.08.A3	3 x 400 В	1,2/0,8	2,1	Rp 1 1/2"	10	CEE	X	X	96023873*	749,00
Unilift AP 12.50.11.1	1 x 230 В	1,9/1,1	8,5	Rp 2"	10	Schuko	-	-	96001958*	869,00
Unilift AP 12.50.11.A1	1 x 230 В	1,9/1,1	8,5	Rp 2"	10	Schuko	X	-	96010981*	936,00
Unilift AP 12.50.11.3	3 x 400 В	1,9/1,2	3,2	Rp 2"	10	-	-	-	96001975*	838,00
Unilift AP 12.50.11.A3	3 x 400 В	1,9/1,2	3,2	Rp 2"	10	CEE	X	X	96023874*	1003,00

Дренажные и грязевые насосы Unilift AP 35 В, AP 50 В из нержавеющей стали

Насос со свободно-вихревым рабочим колесом. Напорный патрубок R 2". По заказу комплектуется

системой автоматической трубной муфты. Частота вращения 2900 об/мин. Длина кабеля 10 м.

Температура перекачиваемой среды от 0 до 50°C, кратковременно до +70°C.



Группа продукта D

Тип продукта	Напряжение (50 Гц)	Мощность P ₁ /P ₂ , кВт	Сила тока I _n , А	Тип штекера	Поплавок	Свободный проход, мм	Вес, кг	№ продукта	EUR
Unilift AP 35B.50.06.A1.V	1 x 230 В	0,99 / 0,66	4,4	Schuko	X	35	6,8	96468356*	475,00
Unilift AP 35B.50.06.1.V	1 x 230 В	0,99 / 0,66	4,4	Schuko	-	35	6,8	96004563	405,00
Unilift AP 35B.50.06.3.V	3 x 400 В	0,99 / 0,66	1,6	-	-	35	7,4	96468190	453,00
Unilift AP 35B.50.08.A1.V	1 x 230 В	1,22 / 0,71	5,5	Schuko	X	35	10,1	96468355*	560,00
Unilift AP 35B.50.08.1.V	1 x 230 В	1,22 / 0,71	5,5	Schuko	-	35	10,1	96004575	490,00
Unilift AP 35B.50.08.3.V	3 x 400 В	1,23 / 0,78	2,0	-	-	35	8,4	96468193	539,00
Unilift AP 50B.50.08.A1.V	1 x 230 В	1,20 / 0,74	5,4	Schuko	X	50	10,1	96468354	722,00
Unilift AP 50B.50.08.1.V	1 x 230 В	1,20 / 0,74	5,4	Schuko	-	50	10,1	96004587	645,00
Unilift AP 50B.50.08.3.V	3 x 400 В	1,20 / 0,80	2,0	-	-	50	8,4	96468194	645,00
Unilift AP 50B.50.11.A1.V	1 x 230 В	1,75 / 1,21	8,0	Schuko	X	50	10,2	96468352*	877,00
Unilift AP 50B.50.11.1.V	1 x 230 В	1,75 / 1,21	8,0	Schuko	-	50	10,2	96004599	797,00
Unilift AP 50B.50.11.3.V	3 x 400 В	1,75 / 1,31	2,8	-	-	50	9,7	96468195	760,00
Unilift AP 50B.50.15.3.V	3 x 400 В	2,15 / 1,50	3,0	-	-	50	10,0	96468196*	889,00

Дренажные и грязевые насосы Unilift AP 35, AP 50 из нержавеющей стали

Насос со свободно-вихревым рабочим колесом. Частота вращения 2900 об/мин.

Температура перекачиваемой среды от 0 до 50°C, кратковременно до +70°C.



Группа продукта D

Тип продукта	Напряжение (50 Гц)	Мощность P ₁ /P ₂ , кВт	Сила тока I _n , А	Напорный патрубок	Длина кабеля, м	Тип штекера	Поплавок	Пульт управления	№ продукта	EUR
Unilift AP35.40.06.1.V	1 x 230 В	0,90/0,60	4	Rp 1 1/2"	10	Schuko	-	-	96001796	611,00
Unilift AP35.40.06.A1.V	1 x 230 В	0,90/0,60	4	Rp 1 1/2"	10	Schuko	x	-	96010982*	678,00
Unilift AP35.40.06.3.V	3 x 400 В	0,90/0,60	1,6	Rp 1 1/2"	10	-	-	-	96000169	591,00
Unilift AP35.40.06.A3.V	3 x 400 В	0,90/0,60	1,6	Rp 1 1/2"	10	CEE	x	x	96023875	749,00
Unilift AP35.40.08.1.V	1 x 230 В	1,20/0,70	5,5	Rp 1 1/2"	10	Schuko	-	-	96001672	669,00
Unilift AP35.40.08.A1.V	1 x 230 В	1,20/0,70	5,5	Rp 1 1/2"	10	Schuko	x	-	96010983*	720,00
Unilift AP35.40.08.3.V	3 x 400 В	1,10/0,70	2	Rp 1 1/2"	10	-	-	-	96001718	646,00
Unilift AP35.40.08.A3.V	3 x 400 В	1,10/0,70	2	Rp 1 1/2"	10	CEE	x	x	96023876	810,00
Unilift AP50.50.08.1.V	1 x 230 В	1,30/0,80	5,9	Rp 2"	10	Schuko	-	-	96010595	878,00
Unilift AP50.50.08.A1.V	1 x 230 В	1,30/0,80	5,9	Rp 2"	10	Schuko	x	-	96010984	957,00
Unilift AP50.50.08.3.V	3 x 400 В	1,20/0,80	2	Rp 2"	10	-	-	-	96010563	849,00
Unilift AP50.50.08.A3.V	3 x 400 В	1,20/0,80	2	Rp 2"	10	CEE	x	x	96023877	1024,00
Unilift AP50.50.11.1.V	1 x 230 В	1,60/1,10	8	Rp 2"	10	Schuko	-	-	96010577	1328,00
Unilift AP50.50.11.A1.V	1 x 230 В	1,60/1,10	8	Rp 2"	10	Schuko	x	-	96010985	1405,00
Unilift AP50.50.11.3.V	3 x 400 В	1,60/1,20	3	Rp 2"	10	-	-	-	96010562	1286,00
Unilift AP50.50.11.A3.V	3 x 400 В	1,60/1,20	3	Rp 2"	10	CEE	x	x	96023878*	1460,00

x - входит в комплект поставки

* Поддерживается складской запас

Цены указаны на условия "склад-Москва" с учетом НДС.

Рекомендованные розничные цены.

Принадлежности для насосов Unilift AP

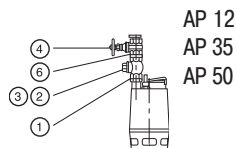

AP 12
AP 35
AP 50

Группа продукта Z

Тип продукта		Типовой ряд насосов				EUR
		AP 12.40 AP 35.40	AP 12.50 AP 50.50	AP 35B, AP 50B		
	Размер напорного патрубка насоса	1 1/2"	2"	2"		
					№ продукта	
1. Ниппель (нерж. сталь)	R 1 1/2" l=90	●			00330767	25,00
	R 2" l=100		●	●	91072171	42,00
2. Обратный клапан тарельчатый (PVC)	*Rp 1 1/2"	●			96005309	55,00
	*Rp 2"		●	●	91072718	74,00
3. Шаровой обратный клапан (чугун) с винтом для удаления воздуха	*Rp 1 1/2" (PVC)	●			96023843	141,00
	Rp 1 1/2"				96489972	118,00
	Rp 2"		●	○	96002002	135,00
	Rp 2 1/2"				96002003	202,00
	Rp 3"				96002004	442,00
4. Задвижка. Латунь	Rp 1 1/2" (PVC)	●			96023846	48,00
	Rp 1 1/2"				96489973	52,00
	Rp 2"		●	●	96002005	50,00
	Rp 2 1/2"				96002006	84,00
	R / Rp 3"				96002007	101,00
5. Задвижка. Чугун	Rp 1 1/2"				96489977	147,00
	Rp 2"		●	●	96489976	197,00
6. Ниппель шестигранный (оцинкованная сталь)	R 1 1/2" (PVC)	●			96003632	23,00
	R 1 1/2"				96489958	14,00
	R 1 1/2" (нерж. сталь)				91077981	27,00
	R 2"		●	●	96001993	13,00
	R 2 1/2"				96001994	34,00
	R / Rp 3"				96001995	49,00
	R 4"				96006566	109,00
7. Колено 90° из оцинков. стали (внутр. резьба/наружн. резьба)	R / Rp 1 1/2"				96001979	20,00
	R / Rp 2"			○	96001980	22,00
	R / Rp 2 1/2"				96001981	65,00
8. Колено 90°, оцинков. сталь (внутр. резьба с 2-х сторон)	Rp 2"			●	96001990	32,00
9. Система автоматической трубной муфты, включая болты, гайки, прокладку, колено-основание, верхнее крепление направляющих	G2"			●	96429519	222,00
10. Направляющие трубы, оцинкованная сталь	3/4" 3 м			●	не поставляются	-
	3/4" 6 м			●	не поставляются	-
11. Трос из нерж. стали¹	за 1 метр	●	●		00ID8957	2,00
12. Зажимы на проушину	2 шт. на проушину	●	●		00ID8960	1,50
13. Подъемная цепь со скобой. Нерж. сталь. Ø 4 мм до 210 кг, Ø 6 мм до 470 кг	3 м Ø 4 мм			●	91071763*	41,00
	6 м Ø 4 мм			●	91071764*	66,00
14. Защитный чехол кабеля (защита от мех. воздействия)	5 м x 1"	●	●	●	96002084	172,00
15. Гибкая муфта с двумя хомутами	DN 40, внутр. 48 мм	●			91071646	12,00
	DN 50, внутр. 60 мм		●	●	91071647	15,00

¹ - длина троса в заказе должна быть кратна 50 м.

- – рекомендуемый вариант
- – возможно использование
- R - внешняя резьба
- Rp - внутренняя резьба

* Поддерживается складской запас

Цены указаны на условиях "склад-Москва" с учетом НДС. Рекомендованные розничные цены.

Прайс-лист действует с 1 марта 2012 года

Шкафы управления LC1 WS / LC2 WS для дренажных насосов (только для однофазных насосов Unilift KP, AP 12, 35, 50, AP 35 B, AP 50 B)

Малогабаритная система управления с контролем уровня с помощью поплавкового выключателя. Управление и защита двигателей 1 или 2 насосов, в пластмассовом корпусе с прозрачной крышкой, IP 54. Напряжение питания: 1 x 230 В, температура окружающей среды: 0 - 40°C. Электронное управление, многопозиционный переключатель режимов работы Н-О-А для каждого насоса, индикация рабочего/аварийного режимов, беспотенциальные контакты и звуковая сигнализация об аварии. Аварийный сигнал о переполнении, функция тестового режима и аварийная сигнализация от автономного источника питания. Поплавковые выключатели Reifa-E заказываются отдельно. Для резервного режима эксплуатации 2 насосов - 2 шт., для параллельного - 3 шт.

1 x 230 В, 50 Гц, только для насосов KP, AP 12, 35, 50, AP 35 B, AP 50 B

Группа продукта Z



Тип продукта	Рабочий ток на 1 насос, А	Размер В x Ш x Г, мм	№ продукта	EUR
Шкаф для 1 насоса LC1 WS	10	180 x 260 x 80	96002521*	525,00
Шкаф для 2 насосов LC 2 WS	10	180 x 260 x 80	96002522*	610,00

Устройство аварийной сигнализации LC A1

Для контроля уровня воды в насосных станциях или небольших установках с отдельным поплавковым выключателем. Подача аварийной сигнализации через встроенный пьезозуммер или беспотенциальные контакты (макс. нагрузка 5 А, 230 В). Возможность подачи аварийного сигнала от аккумуляторной батареи 9 В (батарея не входит в комплект поставки). Прибор, готовый к подключению к сети через встроенный штекер и имеющий ввод для подключения однофазных насосов Unilift KP, AP, I макс.=10 А. Поплавковый выключатель Reifa-E заказывается отдельно.

Группа продукта Z



Тип продукта	№ продукта	EUR
Устройство аварийной сигнализации LC A1	91071287*	155,00



Тип продукта	№ продукта	EUR
Реле уровня для устройства аварийной сигнализации.	91071288	70,00

для монтажа в условиях дефицита свободного места, например, в небольших насосных установках, длина датчика 45 мм, длина кабеля 3 м. Монтируется вертикально, необходимое отверстие для монтажа диаметром 10 мм.

Принадлежности для шкафов управления LC1 WS, LC2 WS

Группа продукта Z



Тип продукта	№ продукта	EUR
Поплавковый выключатель Reifa-E для шкафа управления LC1 WS, LC2 WS, устройства аварийной сигнализации LC A1	3 м	001D7801* 23,00
	5 м	001D7805* 28,00
	10 м	001D7809* 44,00
	20 м	001D7942 68,00
Грузик для фиксации поплавкового выключателя на нужном уровне	Пластмасса с сердечником из латуни	001D8950* 6,00

Цены указаны на условиях "склад-Москва" с учетом НДС. Рекомендованные розничные цены.

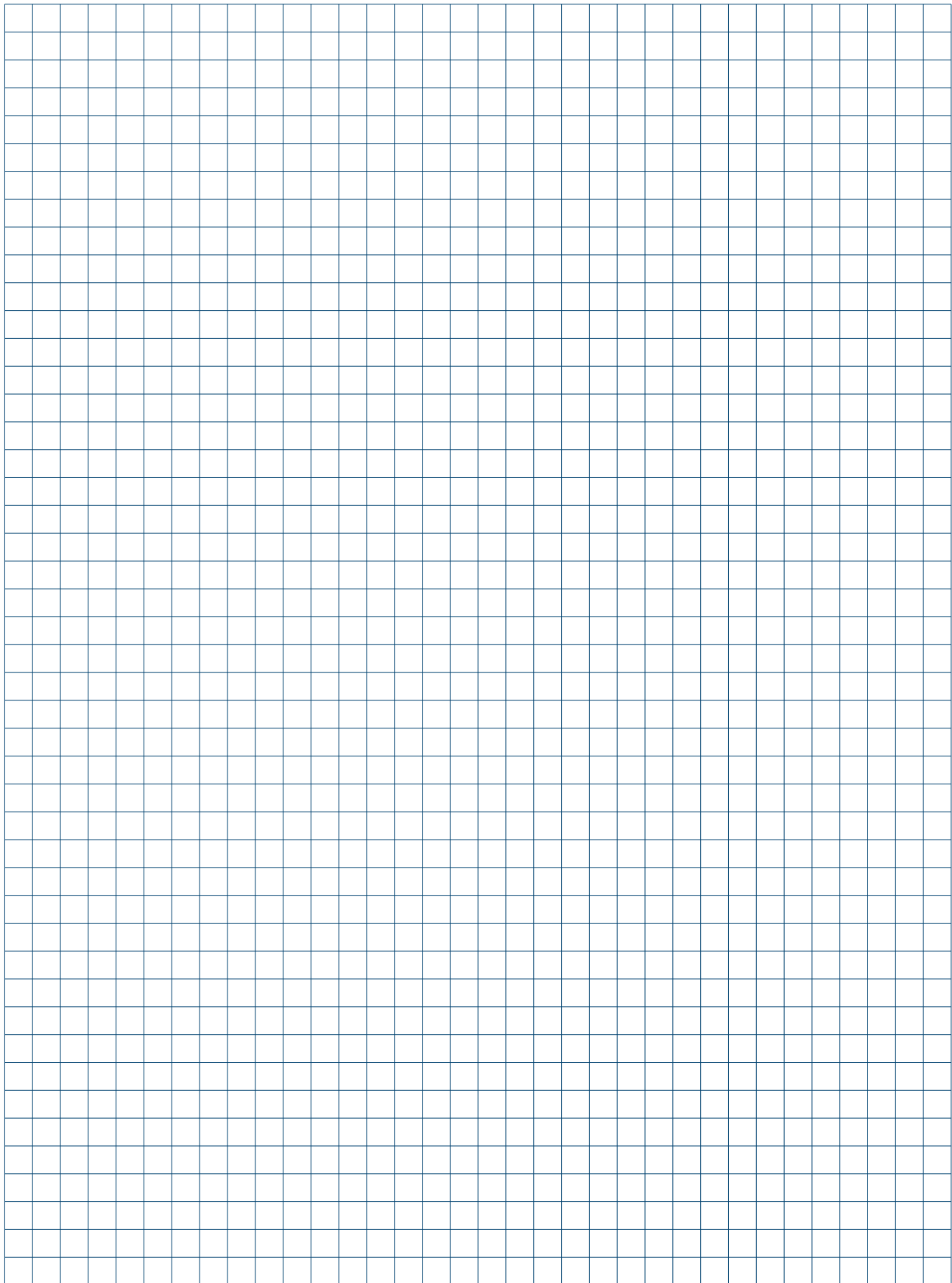

Накопительная емкость для насоса Unilift KP

- > Поставляемый комплект оборудования готов к монтажу погружного насоса типа KP 150-A1, KP 250-A1 или KP 350-A1. Насос KP с кабелем длиной 10 м и штекерным электроразъемом, имеющим защитный контакт, в комплект поставки Liftaway C не входит и заказывается отдельно.
- > Возможность выбора между напольным и настенным вариантом монтажа.
- > Устойчивый к сточным водам полимерный резервуар с гладкой, не требующей особого ухода, блестящей поверхностью.
- > Благодаря своим компактным размерам резервуар может поместиться в напольном шкафу.
- > Подключение всасывающих патрубков можно выполнить вручную без применения каких-либо специальных инструментов.
- > Воздушный клапан с предохранителем от перелива и фильтром из активированного угля предотвращают появление неприятных запахов.
- > Герметичная крышка резервуара, закреплённая болтами, исключает выход сточных вод в случае обратного подпора.
- > Готов для установки и подключения благодаря обратному клапану, переходному устройству для стиральной машины, а также комплекту материалов для монтажа.
- > Различные возможности подключения благодаря наличию 4-х всасывающих патрубков и одного напорного патрубка с одной или с другой стороны.



Liftaway C

Насосная установка для откачивания загрязненной воды, предназначена для монтажа погружного насоса Unilift KP 150A1, KP 250A1, KP 350A1. Установка имеет пластмассовый резервуар ударопрочной конструкции. Может устанавливаться на полу или монтироваться на стене. В комплект поставки входят обратный клапан (типа заслонки), гибкий переходник с хомутами для напорного трубопровода диаметром 40 мм, крепежные элементы для крепления к полу или для монтажа на стене, а также резиновые ножки.



Поставляется с заглушенными резьбовыми патрубками. Температура перекачиваемой жидкости от 0 до 50°C, кратковременно до +70°C.

Насос KP должен заказываться отдельно.

Группа продукта D

Тип продукта	Размер Д x Ш x В, мм	Количество на паллете	№ продукта	EUR
Liftaway C	405 x 275 x 340	18	96003985*	263,00

Liftaway B

Насосная установка для откачивания загрязненной воды, устанавливаемая под полом и предназначенная для монтажа в ней дренажного насоса KP 150A1, KP 250A1, KP 350A1 или дренажного насоса AP 12.40.04.A1(A3), AP 12.40.06.A1(A3), AP12.40.08.A1(A3).



Пластмассовый колодец с внутренней телескопической вставкой для регулирования высоты и крышкой с решетчатым трапом. В монтажный комплект для насосов KP или AP 12 входят обратный клапан, напорный патрубок, а также гибкий переходник между насосом и напорным трубопроводом. Температура перекачиваемой жидкости от 0 до 50°C, кратковременно до +70°C.

Насосы KP или AP 12 должны заказываться отдельно.

Группа продукта D

Тип продукта	Размер, мм	Количество на паллете	№ продукта	EUR
Liftaway B для KP	500 x 770	2	96003974*	903,00
Liftaway B для AP 12	500 x 770	2	96003975	1001,00

* Поддерживается складской запас

Установка для отвода конденсата

Отвод конденсата от котлов, кондиционеров и приборов охлаждения

- > Насосная установка Conlift предназначена для откачивания конденсата от:
 - водогрейных котлов, работающих по принципу максимального использования теплоты сгорания топлива
 - кондиционеров
 - приборов охлаждения и морозильных камер
 - влагопоглотителей
 - испарителей

- > GRUNDFOS Conlift – это комплектная, готовая к подключению водоподъемная насосная установка со встроенным обратным клапаном для автоматического удаления конденсата

- > Безопасность. При переполнении сборной емкости включается аварийная сигнализация и насос автоматически отключается

- > Удобство монтажа. Возможно как напольное, так и настенное крепление установки

- > Установка снабжена встроенным зуммером (80 дБа)

- > Удобство обслуживания





Насосная установка CONLIFT для сбора и отведения конденсата

Компактная, полностью готовая к подключению автоматическая установка для отведения конденсата от конденсационных котлов (мощностью до 200 кВт) или от кондиционеров.

Кислотостойкий (до pH 2,7) контейнер сбора конденсата имеет полезный объем 0,85 л.

Установка снабжена встроенным зуммером (80 дБА), беспотенциальным аварийным контактом, обратным клапаном, кабелем со штекером (длина кабеля 2 м), напорным шлангом DN10 (внутр. диаметр 10 мм, длина 5 м), шланговым присоединением, монтажным комплектом для настенного и напольного крепления.

Напряжение 1 x 230 В, 50 Гц

Температура перекачиваемого конденсата - до 35°C, кратковременно до 80°C.

Группа продукта D

Тип продукта	Потребляемая мощность P ₁ , Вт	Подача Q, л/ч	Напор H, м	Размер Д x Ш x В, мм	№ продукта	EUR
CONLIFT	80	420	5,4	245 x 172 x 199	96115900*	232,00
Дополнительный шланг DN10 L=5м в комплекте с шланговым присоединением					96115911	46,00
Вентиль для шланга с двумя шланговыми присоединениями					96115912	41,00



Насосная установка CONLIFT L для сбора и отведения конденсата

Компактная, полностью готовая к подключению автоматическая установка для отведения конденсата от конденсационных котлов (мощностью до 200 кВт) или от кондиционеров.

Кислотостойкий (до pH 2,7) контейнер сбора конденсата имеет полезный объем 0,5 л.

Установка снабжена беспотенциальным аварийным контактом, обратным клапаном, кабелем со штекером (длина кабеля 1,3 м), шланговым присоединением, напорным шлангом (внутр. диаметр 8 мм, наружн. диаметр 10 мм, длина 6 м), монтажным комплектом для настенного крепления.

Напряжение 1 x 230 В, 50 Гц

Температура перекачиваемого конденсата - до 35°C, кратковременно до 80°C.

Группа продукта D

Тип продукта	Потребляемая мощность P ₁ , Вт	Подача Q, л/ч	Напор H, м	Размер Д x Ш x В, мм	№ продукта	EUR
CONLIFT L	60	342	4,5	277 x 160 x 146	96845662	113,00

* Поддерживается складской запас

Малогабаритная, полностью укомплектованная и готовая к монтажу канализационная насосная установка

- > Автоматическое перекачивание сточных вод от санузлов, кухонь, посудомоечных и стиральных машин (до 4-х точек водозабора)
- > Применяется при удаленном расположении самотечной канализации или в подвальных помещениях, диаметры отводящего трубопровода 22/25/28/32/40, вместо обычных 100 мм канализационных труб
- > Герметичный резервуар с защитой от перелива и вентиляционный клапан с угольным фильтром
- > Приемные патрубки-эксцентрики дают возможность смещения подключения на 10 мм. Напорный патрубок может быть выведен вверх или в сторону
- > Самоочищающийся режущий механизм профессионального уровня
- > Возможность откачивать горячую воду до 90°C (модель С-3)
- > Встроенный обратный клапан
- > Удобство техобслуживания без демонтажа оборудования и слива воды. Двигатель "сухого" исполнения



Новинка!



Канализационные насосные установки SOLOLIFT2

Малогабаритные, полностью укомплектованные и готовые к монтажу канализационные насосные установки.

Электродвигатель снабжен устройством тепловой защиты. Установки снабжены кабелем L=1,2м с Schuko штекером, напряжение 1 х 230 В, 50 Гц

Температура перекачиваемой жидкости от 0 до 50°C (для SOLOLIFT2 C-3 до 90°C).

Группа продукта D

Тип продукта	Мощность двигателя P1, кВт	Номинальный ток I _n , А	Размер Д x Ш x В, мм	Количество на паллете	№ продукта	EUR
SOLOLIFT2 WC-1	0,62	3,0	453 x 176 x 263	14	97775314*	486,00
SOLOLIFT2 WC-3	0,62	3,0	453 x 176 x 263	14	97775315*	604,00
SOLOLIFT2 CWC-3	0,62	3,0	431 x 164 x 280	16	97775316*	615,00
SOLOLIFT2 C-3	0,64	3,1	373 x 158 x 255	18	97775317*	538,00
SOLOLIFT2 D-2	0,28	1,3	307 x 165 x 147	40	97775318*	407,00

Расшифровка обозначения установок SOLOLIFT2:

- WC - модель имеет присоединение к унитазу и оснащена режущим механизмом
- C - модель с компактным дизайном
- D - модель для душа
- 1 - одно дополнительное присоединение (не считая присоединения для унитаза)
- 2 - два дополнительных присоединения
- 3 - три дополнительных присоединения

Внимание! Установки моделей C-3 и D-2 режущим механизмом не оснащены.

Принадлежности для канализационных установок SOLOLIFT2

Группа продукта Z

Тип продукта	Описание	Предназначен для установок	№ продукта	EUR
Комплект дополнительного входа	D40/40/32	D2	97775334	17,00
Комплект дополнительного входа	D50/50/40	WC3/CWC3/C3	97775335	19,00
Сигнальный поплавок	Магнитный поплавковый выключатель, длина кабеля 3 м	C3	97775337	29,00
Контроллер LCA2	Устройство предназначено для остановки стиральной или посудомоечной машины, чтобы предотвратить затопление в случае блокировки SOLOLIFT2. Размеры: 140x60x90 мм I _{max} = 16А	C3	97775338	129,00
Устройство аварийной сигнализации	Звуковой сигнал в случае неисправности	WC3/CWC3/C3	97772315	41,00
Гибкий переходной шланг	Гибкий шланг ПВХ с двумя зажимами и адаптером для перехода на SOLOLIFT2. Длина: 500 мм, внутренний диаметр 32 мм, наружный - 38 мм	все исполнения	97772316	20,00
Сливной шланг	Гибкий шланг ПВХ с двумя зажимами. Применим, когда бак SOLOLIFT2 необходимо осушить для обслуживания. Длина: 500 мм, внутренний диаметр 12 мм, наружный - 14,4 мм	WC1/WC3	97789093	15,00

* Поддерживается складской запас

Цены указаны на условиях "склад-Москва" с учетом НДС.
Рекомендованные розничные цены.

Прайс-лист действует с 1 марта 2012 года

Для заметок

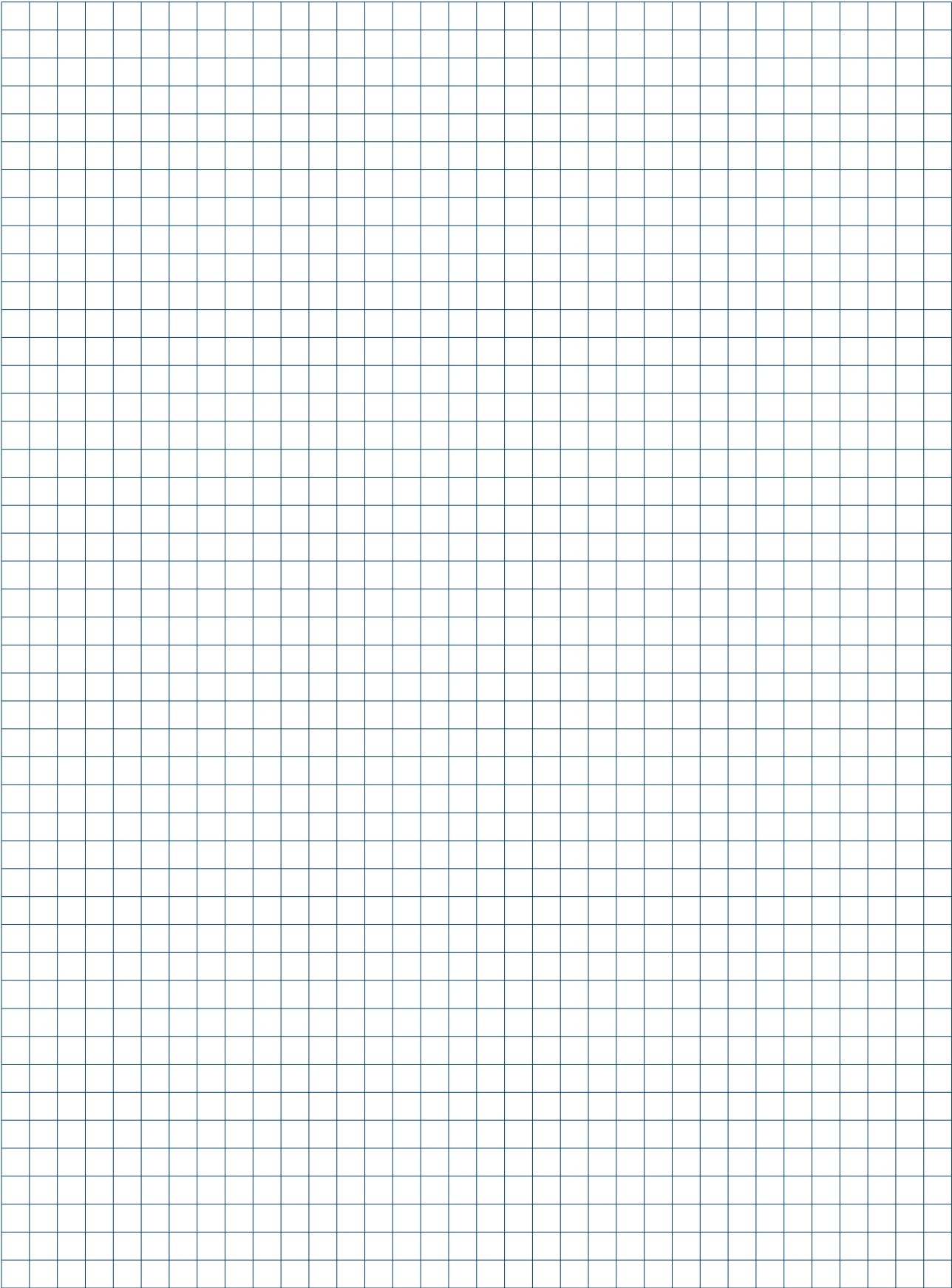

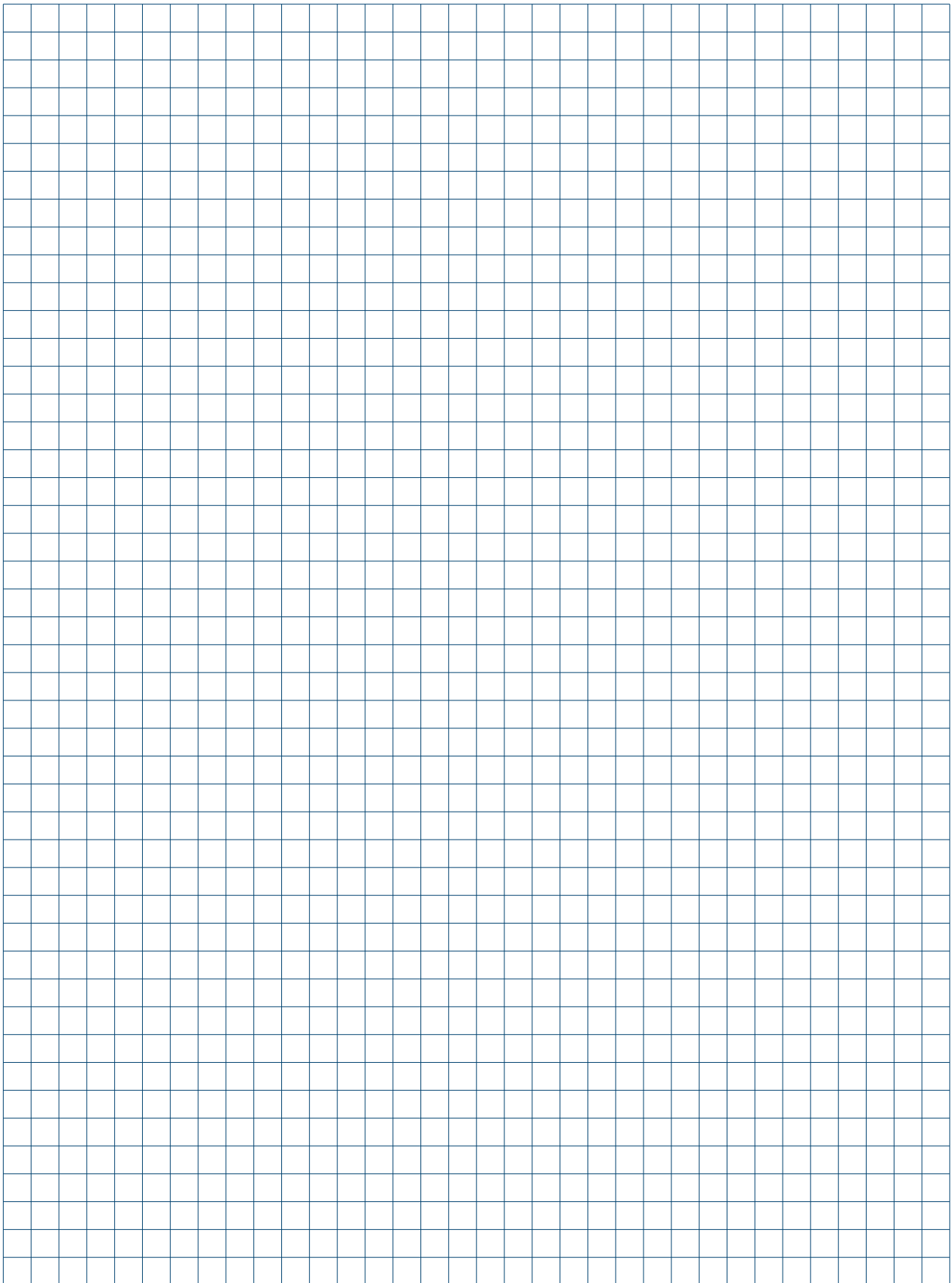



Одинарные насосы UPS Серия 200

со встроенным в электродвигатель термодатчиком;
релейный модуль или модуль защиты электродвигателя заказывается дополнительно (см. раздел "Принадлежности")
Температура перекачиваемой жидкости t= -10°C...120°C (кратковременно до 140°C).

Группа продукта E 1

4

Тип продукта	Размер фланцев	Исполнение фланцев	1 x 230 В		Исполнение фланцев	3 x 400 В				
			№ продукта	EUR		№ продукта	EUR			
UPS 32-30 F	DN 32	PN 06/10	96401733*	504,00	N 06/10	96401735*	480,00			
UPS 32-60 F			96401771*	541,00		96401777*	516,00			
UPS 32-120 F			96401837*	681,00		96401839*	648,00			
UPS 40-30 F	DN 40	PN 06/10	96401870*	608,00	PN 06/10	96401872*	579,00			
UPS 40-60/4 F			96401897*	747,00		96401899*	711,00			
UPS 40-60/2 F			96401915*	616,00		96401917*	587,00			
UPS 40-120 F			96401942*	776,00		96401944*	740,00			
UPS 40-180 F			96401977*	918,00		96401979*	874,00			
UPS 40-185 F			96430299*	935,00		96430296*	891,00			
UPS 50-30 F			DN 50	PN 06/10		96402004*	759,00	PN 06/10	96402006	721,00
UPS 50-60/4 F						96402035*	934,00		96402037	889,00
UPS 50-60/2 F	96402053*	776,00			96402055*	740,00				
UPS 50-120 F	96402101*	954,00			96402103*	910,00				
UPS 50-180 F	96402134*	1076,00			96402136*	1025,00				
UPS 50-185 F	96430300*	1097,00			96430297*	1046,00				
UPS 65-30 F	DN 65	PN 06/10			96402177	954,00	PN 06/10		96402181	910,00
UPS 65-60/4 F					96402227	1142,00			96402229	1088,00
UPS 65-60/2 F			96402258*	954,00	96402260*	910,00				
UPS 65-120 F			96402278*	1142,00	96402280*	1088,00				
UPS 65-180 F			-	-	96402316*	1246,00				
UPS 65-185 F			-	-	96430298*	1270,00				
UPS 80-30 F			DN 80	-	-	PN 06		96402346	1203,00	
-				-	-	PN 10		96402347	1237,00	
UPS 80-60 F	-	-		PN 06	96402391	1382,00				
-	-	-		PN 10	96402392	1416,00				
UPS 80-120 F	-	-		PN 06	96402440*	1424,00				
-	-	-		PN 10	96402441*	1460,00				
UPS 100-30 F	DN 100	-		-	PN 06	96402503	1558,00			
-		-		-	PN 10	96402508	1592,00			

Одинарные насосы UPS Серия 200 с бронзовым корпусом

со встроенным в электродвигатель термодатчиком;
релейный модуль или модуль защиты электродвигателя заказываются дополнительно (см. раздел "Принадлежности")
Температура перекачиваемой жидкости t= -10°C...120°C (кратковременно до 140°C).

Группа продукта E 1

Тип продукта	Размер фланцев	Исполнение фланцев	1 x 230 В		Исполнение фланцев	3 x 400 В				
			№ продукта	EUR		№ продукта	EUR			
UPS 32-30 FB	DN 32	PN 06/10	96401739	1010,00	PN 06/10	96401741	962,00			
UPS 32-60 FB			96401797	1083,00		96401808	1032,00			
UPS 32-120 FB			96401844	1361,00		96401846	1297,00			
UPS 40-30 FB	DN 40	PN 06/10	96401876	1215,00	PN 06/10	96401878	1158,00			
UPS 40-60/4 FB			96401900	1494,00		96401902	1422,00			
UPS 40-60/2 FB			96401921	1234,00		96401923	1175,00			
UPS 40-120 FB			96401949	1553,00		96401951	1478,00			
UPS 40-180 FB			96401983	1837,00		96401985	1748,00			
UPS 50-30 FB			DN 50	PN 06/10		96402010	1516,00	PN 06/10	96402012	1444,00
UPS 50-60/4 FB						96402038	1869,00		96402040	1781,00
UPS 50-60/2 FB						96402064	1553,00		96402072	1478,00
UPS 50-120 FB	96402108	1910,00			96402110	1818,00				
UPS 50-180 FB	96402140	2152,00			96402142	2049,00				
UPS 65-30 FB	DN 65	PN 06/10			96402206	1910,00	PN 06/10		96402208	1818,00
UPS 65-60/4 FB					96402233	2283,00			96402235	2174,00
UPS 65-60/2 FB					96402262	1910,00			96402264	1818,00
UPS 65-120 FB			96402285	2283,00	96402287	2174,00				
UPS 65-180 FB			-	-	96402320	2493,00				
UPS 80-30 FB			DN 80	-	-	PN 06		96404907	2405,00	
-				-	-	PN 10		96402356	2441,00	
UPS 80-60 FB				-	-	PN 06		96404916	2762,00	
-	-	-		PN 10	96402401	2797,00				
UPS 80-120 FB	-	-		PN 06	96404924	2850,00				
-	-	-		PN 10	96402445	2886,00				
UPS 100-30 FB	DN 100	-		-	PN 06	96404933	3115,00			
-		-		-	PN 10	96402527	3150,00			

* Поддерживается складской запас

Цены указаны на условиях "склад-Москва" с учетом НДС.
Рекомендованные розничные цены.

Прайс-лист действует с 1 марта 2012 года



Сдвоенные насосы UPSD Серия 200 со встроенными релейными модулями

Температура перекачиваемой жидкости $t = -10^{\circ}\text{C} \dots 120^{\circ}\text{C}$ (кратковременно до 140°C).

Группа продукта E 1

Тип продукта	Размер фланцев	Исполнение фланцев	1 x 230 В		Исполнение фланцев	3 x 400 В	
			№ продукта	EUR		№ продукта	EUR
UPSD 32-30 F	DN 32	PN 06/10	96401736	998,00	PN 06/10	96401738	950,00
UPSD 32-60 F			96401783*	1071,00		96401792*	1019,00
UPSD 32-120 F			96401841*	1346,00		96401843*	1283,00
UPSD 40-30 F	DN 40	PN 06/10	96401873	1201,00	PN 06/10	96401875	1145,00
UPSD 40-60/2 F			96401918*	1219,00		96401920	1162,00
UPSD 40-120 F			96401946*	1535,00		96401948*	1463,00
UPSD 50-30 F	DN 50	PN 06/10	96402007	1500,00	PN 06/10	96402009	1428,00
UPSD 50-60/4 F			96404978	1848,00		96404980	1760,00
UPSD 50-60/2 F			96402057	1535,00		96402060	1463,00
UPSD 50-120 F			96402105*	1889,00		96402107*	1799,00
UPSD 50-180 F			96402137*	2127,00		96402139*	2026,00
UPSD 65-30 F	DN 65	PN 06/10	96402203	1889,00	PN 06/10	96402205	1799,00
UPSD 65-60/4 F			96402230	2258,00		96402232	2150,00
UPSD 65-60/2 F			96404981	1889,00		96404983	1799,00
UPSD 65-120 F			96402282*	2258,00		96402284*	2150,00
UPSD 65-180 F			-	-		96402318*	2465,00
UPSD 80-30 F	DN 80		-	-	PN 06	96402352	2378,00
			-	-	PN 10	96402353	2415,00
UPSD 80-60 F			-	-	PN 06	96402397	2731,00
	-	-	PN 10	96402398	2768,00		
UPSD 80-120 F	-	-	PN 06	96403131	2818,00		
	-	-	PN 10	96403132	2855,00		
UPSD 100-30 F	DN 100		-	-	PN 06	96402523	3081,00
			-	-	PN 10	96402524	3116,00

Сдвоенные насосы UPSD Серия 200 без релейных модулей

со встроенными в электродвигатели термодатчиками;

комплекты релейных модулей или модули защиты электродвигателя заказываются дополнительно (см. раздел "Принадлежности")

Температура перекачиваемой жидкости $t = -10^{\circ}\text{C} \dots 120^{\circ}\text{C}$ (кратковременно до 140°C).

Группа продукта E 1

Тип продукта	Размер фланцев	Исполнение фланцев	1 x 230 В		Исполнение фланцев	3 x 400 В	
			№ продукта	EUR		№ продукта	EUR
UPSD 32-30 F	DN 32	PN 06/10	96408895	998,00	PN 06/10	96408897	952,00
UPSD 32-60 F			96408898*	1072,00		96408900*	1021,00
UPSD 32-120 F			96408893*	1346,00		96408961*	1283,00
UPSD 40-30 F	DN 40	PN 06/10	96408904	1201,00	PN 06/10	96408906	1145,00
UPSD 40-60/2 F			96408907*	1219,00		96408909	1161,00
UPSD 40-120 F			96408901*	1535,00		96408903*	1463,00
UPSD 50-30 F	DN 50	PN 06/10	96408916	1500,00	PN 06/10	96408918	1429,00
UPSD 50-60/4 F			96408922	1846,00		96408924	1760,00
UPSD 50-60/2 F			96408919	1535,00		96408921	1463,00
UPSD 50-120 F			96408910*	1887,00		96408912*	1799,00
UPSD 50-180 F			96408913	2127,00		96408915	2025,00
UPSD 65-30 F	DN 65	PN 06/10	96408930	1887,00	PN 06/10	96408932	1799,00
UPSD 65-60/4 F			96408936	2258,00		96408938	2150,00
UPSD 65-60/2 F			96408933	1887,00		96408935	1799,00
UPSD 65-120 F			96408925	2258,00		96408927	2150,00
UPSD 65-180 F			-	-		96408929	2466,00
UPSD 80-30 F	DN 80		-	-	PN 06	96408948	2378,00
			-	-	PN 10	96408947	2415,00
UPSD 80-60 F			-	-	PN 06	96408952	2731,00
	-	-	PN 10	96408951	2768,00		
UPSD 80-120 F	-	-	PN 06	96408944	2818,00		
	-	-	PN 10	96408943	2855,00		
UPSD 100-30 F	DN 100		-	-	PN 06	96408892	3081,00
			-	-	PN 10	96408891	3116,00

* Поддерживается складской запас

Цены указаны на условиях "склад-Москва" с учетом НДС.
Рекомендованные розничные цены.

Прайс-лист действует с 1 марта 2012 года

Модули автоматики для монтажа в клеммной коробке для UPS(D) Серии 200

Группа продукта E1

Тип продукта	Напряжение	№ продукта	EUR
Модуль защиты электродвигателя	для одинарного насоса 1 x 230 В, 50 Гц	96422219*	62,00
Модуль защиты электродвигателя	для одинарного насоса 3 x 400 В, 50 Гц	96422221	68,00
Релейный модуль сигнализации и защиты	для одинарного насоса 1 x 230 В, 50 Гц	96406611*	93,00
Релейный модуль сигнализации и защиты	для одинарного насоса 3 x 400 В, 50 Гц	96406609*	118,00
Комплект релейных модулей сигнализации и защиты	для сдвоенного насоса 1 x 230 В, 50 Гц	96409231*	187,00
Комплект релейных модулей сигнализации и защиты	для сдвоенного насоса 3 x 400 В, 50 Гц	96409229	237,00

Монтажные плиты для UPS Серии 200

Группа продукта Z

Тип продукта	№ продукта	EUR
Монтажная плита для одинарных насосов Серии 200 с фланцами DN 32 - 65 (кроме UPS 65 - 30 и UPS 65 - 60/4)	96405915*	94,00
Монтажная плита для одинарных насосов Серии 200 с фланцами DN 80 - 100 (а также UPS 65 - 30 и UPS 65 - 60/4)	96405914	94,00

Фланцы стальные приварные PN 10/16

Группа продукта Z

Тип продукта	Размер	PN 10/16 № продукта	EUR
Фланец стальной приварной в соответствии с DIN 2633	в комплект входит ОДИН фланец !!! с необходимым количеством болтов, гаек и уплотнений	DN 32 96569183*	21,00
		DN 40 96569184*	22,00

Фланцы стальные приварные

Группа продукта Z

Тип продукта	Размер	PN 6 № продукта	EUR	Размер	PN 10/16 № продукта	EUR
Фланцы стальные приварные PN 06 в соответствии с DIN 2631 PN 10/16 в соответствии с DIN 2633	в комплект входит ДВА фланца !!! с необходимым количеством болтов, гаек и уплотнений	DN 32 00539904	27,00	-	-	-
		DN 40 00539902	27,00	-	-	-
		DN 50 00559902	35,00	DN 50	00549802*	44,00
		DN 65 00549902	34,00	DN 65	00559802	57,00
		DN 80 00569901	46,00	DN 80	00569801	67,00
	DN 100 00579902	55,00	DN 100	00579802	72,00	

* Поддерживается складской запас

Одинарные циркуляционные насосы GD

Для систем циркуляции с малым гидравлическим сопротивлением

Группа продукта E 1

Тип продукта	Присоединение	230/400 В ¹ № продукта	EUR	Исполнение фланцев	230/400 В * № продукта	EUR
GD 30	Rp 1 1/2"	-	-	-	57330350	639,00
GD 40	40	-	-	PN 06/10	57420350	844,00
GD 50	50	-	-	PN 06/10	57520350	960,00
GD 65	65	-	-	PN 06/10	57620350	1391,00
GD 80	80	-	-	PN 10	57830350	1641,00
GD 100	100	57140350	2104,00	PN 10	57130350	2409,00
GD 125	125	57240350	2551,00	PN 10	57230350	2676,00

¹ - насосы (кроме GD 125) можно подключить к однофазной сети 1 x 230 В с помощью соответствующего конденсатора.

Конденсаторы для подключения насосов GD к сети 1 x 230 В

Группа продукта Z

Тип продукта	№ продукта	EUR
Конденсатор 6 µF	00556001	41,00
Конденсатор 10 µF	00545289	50,00
Конденсатор 16 µF	00556005	74,00
Конденсатор 25 µF	00556006	91,00

4

Энергосберегающий регулируемый насос MAGNA

Теперь и для холодной воды!!!



> Экономия электроэнергии – энергоэффективность класса А

> Встроенная тепловая защита двигателя

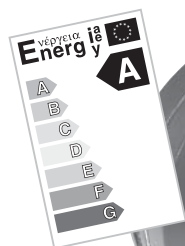

> AUTOADAPT - функция автоматического регулирования для оптимальной работы в системе.

> Встроенная система управления обеспечивает возможность диспетчеризации и управления в системе SCADA.



> Широкий модельный ряд насосов MAGNA от DN 25 до DN 65.



> Теперь весь модельный ряд насосов имеется также в исполнении из высококачественной нержавеющей стали (исполнение N).



Насос MAGNA - 3 года гарантии!

Одинарные насосы MAGNA / UPE серии 2000

Температура перекачиваемой жидкости: для MAGNA t= +2° С...95° С, для UPE t= +15° С...95° С.

MAGNA поставляются в комплекте с теплоизолирующим кожухом для систем отопления.

Группа продукта E 2

Тип продукта	Монтажная длина, мм	Напряжение питания	Трубное присоединение	№ продукта	EUR
MAGNA 25-40	180	1 x 230 В	G 1 1/2"	96817929*	478,00
MAGNA 25-60	180	1 x 230 В	G 1 1/2"	96281022*	605,00
MAGNA 25-80	180	1 x 230 В	G 1 1/2"	97691265	651,00
MAGNA 25-100	180	1 x 230 В	G 1 1/2"	96281015*	677,00
MAGNA 32-40	180	1 x 230 В	G 2"	96817952	539,00
MAGNA 32-60	180	1 x 230 В	G 2"	96281023*	641,00
MAGNA 32-80	180	1 x 230 В	G 2"	97691270	688,00
MAGNA 32-100	180	1 x 230 В	G 2"	96281016*	720,00
MAGNA 32-80 F	220	1 x 230 В	DN 32 PN 06/10	97691276	734,00
MAGNA 32-100 F	220	1 x 230 В	DN 32 PN 06/10	96281018*	769,00
MAGNA 32-120 F	220	1 x 230 В	DN 32 PN 06/10	96513625*	1083,00
MAGNA 40-60 F	220	1 x 230 В	DN 40 PN 06/10	97691280	708,00
MAGNA 40-80 F	220	1 x 230 В	DN 40 PN 06/10	97711652	760,00
MAGNA 40-100 F	220	1 x 230 В	DN 40 PN 06/10	96281019*	795,00
MAGNA 40-120 F	250	1 x 230 В	DN 40 PN 06/10	96513626*	1185,00
MAGNA 50-60 F	280	1 x 230 В	DN 50 PN 06/10	96513627*	1453,00
MAGNA 50-100 F	240	1 x 230 В	DN 50 PN 06/10	96281020*	965,00
MAGNA 50-120 F	280	1 x 230 В	DN 50 PN 06/10	96504872*	1761,00
MAGNA 65-60 F	340	1 x 230 В	DN 65 PN 06/10	96513628*	1599,00
MAGNA 65-120 F	340	1 x 230 В	DN 65 PN 06/10	96504873*	2028,00
UPE 80-120 F Z	360	1 x 230 В	DN 80 PN 06	96988410	2730,00
UPE 100-120 F Z	450	1 x 230 В	DN 100 PN 06	96988414	2989,00
UPE 80-120 F Z	360	1 x 230 В	DN 80 PN 10	96988412	2730,00
UPE 100-120 F Z	450	1 x 230 В	DN 100 PN 10	96988415	2989,00



Сдвоенные насосы MAGNA-D / UPED серии 2000

Температура перекачиваемой жидкости: для MAGNA-D t= +2° С...95° С, для UPED t= +15° С...95° С.

Группа продукта E 2

Тип продукта	Монтажная длина, мм	Напряжение питания	Трубное присоединение	№ продукта	EUR
MAGNA-D 32-120 F	220	1 x 230 В	DN 32 PN 06/10	96513629*	2396,00
MAGNA-D 40-100 F	220	1 x 230 В	DN 40 PN 06/10	96281021*	1756,00
MAGNA-D 40-120 F	250	1 x 230 В	DN 40 PN 06/10	96513640*	2556,00
MAGNA-D 50-60 F	280	1 x 230 В	DN 50 PN 06/10	96513641	3136,00
MAGNA-D 50-120 F	280	1 x 230 В	DN 50 PN 06/10	96504874*	3523,00
MAGNA-D 65-60 F	340	1 x 230 В	DN 65 PN 06/10	96513642	3368,00
MAGNA-D 65-120 F	340	1 x 230 В	DN 65 PN 06/10	96504875*	4057,00
UPED 80-120 F Z	360	1 x 230 В	DN 80 PN 06	96988411	5628,00
UPED 80-120 F Z	360	1 x 230 В	DN 80 PN 10	96988413*	5628,00

Одинарные насосы MAGNA-N Серия 2000 для систем ГВС

Температура перекачиваемой жидкости: t= +2° С...95° С, (в системах ГВС до +65°С).

Проточная часть насосов изготовлена из нержавеющей стали.

MAGNA-N поставляются в комплекте с теплоизолирующим кожухом для систем отопления.

Группа продукта E 2

Тип продукта	Монтажная длина, мм	Напряжение питания	Трубное присоединение	Материал корпуса	№ продукта	EUR
MAGNA 25-40 N	180	1 x 230 В	G 1 1/2"	Нерж. сталь	96943201	842,00
MAGNA 25-60 N	180	1 x 230 В	G 1 1/2"	Нерж. сталь	96943223	925,00
MAGNA 25-80 N	180	1 x 230 В	G 1 1/2"	Нерж. сталь	97691268	990,00
MAGNA 25-100 N	180	1 x 230 В	G 1 1/2"	Нерж. сталь	96943224	1039,00
MAGNA 32-40 N	180	1 x 230 В	G 2"	Нерж. сталь	96817954	903,00
MAGNA 32-60 N	180	1 x 230 В	G 2"	Нерж. сталь	96700323	962,00
MAGNA 32-80 N	180	1 x 230 В	G 2"	Нерж. сталь	97691272	1020,00
MAGNA 32-100 N	180	1 x 230 В	G 2"	Нерж. сталь	96281017*	1081,00
MAGNA 32-120 F N	220	1 x 230 В	DN 32 PN 06/10	Нерж. сталь	96513643*	1906,00
MAGNA 40-120 F N	250	1 x 230 В	DN 40 PN 06/10	Нерж. сталь	96513644*	2011,00
MAGNA 50-60 F N	280	1 x 230 В	DN 50 PN 06/10	Нерж. сталь	96513645	2370,00
MAGNA 50-120 F N	280	1 x 230 В	DN 50 PN 06/10	Нерж. сталь	96504876	2818,00
MAGNA 65-60 F N	340	1 x 230 В	DN 65 PN 06/10	Нерж. сталь	96513646	2559,00
MAGNA 65-120 F N	340	1 x 230 В	DN 65 PN 06/10	Нерж. сталь	96504877	3246,00

* Поддерживается складской запас

Цены указаны на условиях "склад-Москва" с учетом НДС.

Рекомендованные розничные цены.

Прайс-лист действует с 1 марта 2012 года

Элементы автоматики для насосов MAGNA

Группа продукта Z

Тип продукта	Исполнение	№ продукта	EUR
GENI-модуль ¹	Модуль расширения функций для MAGNA для MAGNA XX-40, XX-60, XX-80, XX-100	96236335*	123,00
GENI-модуль ¹	Модуль расширения функций для MAGNA для MAGNA XX-120, 50-60, 65-60	00605945*	103,00
Relay-модуль	Релейный модуль для MAGNA для MAGNA XX-40, XX-60, XX-80, XX-100	96236336	102,00
LON-модуль	Модуль шины связи LON для MAGNA для MAGNA, кроме 25-60, 32-60, XX-100	00605809	193,00
Linkkabel ¹	Кабель для коммутации двух насосов MAGNA для всех MAGNA с GENI-модулем	00605779	25,00

¹ - для двоярных насосов MAGNA входит в комплект поставки

Трубные присоединения

Группа продукта Z

Тип продукта	Размер	Материал	№ продукта	EUR	
Трубное присоединение для MAGNA 25..	Резьбовое трубное соединение (комплект)	G 1 1/2 x Rp 1	Чугун	00525153*	8,00
	Резьбовое трубное соединение (комплект)	G 1 1/2 x Rp 1	Латунь	00525192*	30,00
	Шаровой вентиль с накидной гайкой (комплект)	G 1 1/2 x Rp 1	Латунь	00519806	34,00
Трубное присоединение для MAGNA 32..	Резьбовое трубное соединение (комплект)	G 2 x Rp 1 1/4	Чугун	00505532*	10,00
	Резьбовое трубное соединение (комплект)	G 2 x Rp 1 1/4	Бронза	00505535*	58,00
	Шаровой вентиль с накидной гайкой (комплект)	G 2 x Rp 1 1/4	Латунь	00505539	67,00

Фланцы стальные приварные PN 10/16

Группа продукта Z

Тип продукта	Размер	PN 10/16	EUR	
Фланец стальной приварной в соответствии с DIN 2633		№ продукта		
	в комплект входит ОДИН фланец !!!	DN 32	96569183*	21,00
	с необходимым количеством болтов, гаек и уплотнений	DN 40	96569184*	22,00

Фланцы стальные приварные

Группа продукта Z

Тип продукта	Размер	PN 6		PN 10/16		EUR	
		№ продукта	EUR	№ продукта	EUR		
Фланцы стальные приварные PN 06 в соответствии с DIN 2631 PN 10/16 в соответствии с DIN 2633	DN 32	00539904	27,00	-	-	-	
	в комплект входит ДВА фланца !!!	DN 40	00539902	27,00	-	-	
	с необходимым количеством болтов, гаек и уплотнений	DN 50	00559902	35,00	DN 50	00549802*	44,00
		DN 65	00549902	34,00	DN 65	00559802	57,00
		DN 80	00569901	46,00	DN 80	00569801	67,00
		DN 100	00579902	55,00	DN 100	00579802	72,00

* Поддерживается складской запас

Цены указаны на условиях "склад-Москва" с учетом НДС.
Рекомендованные розничные цены.

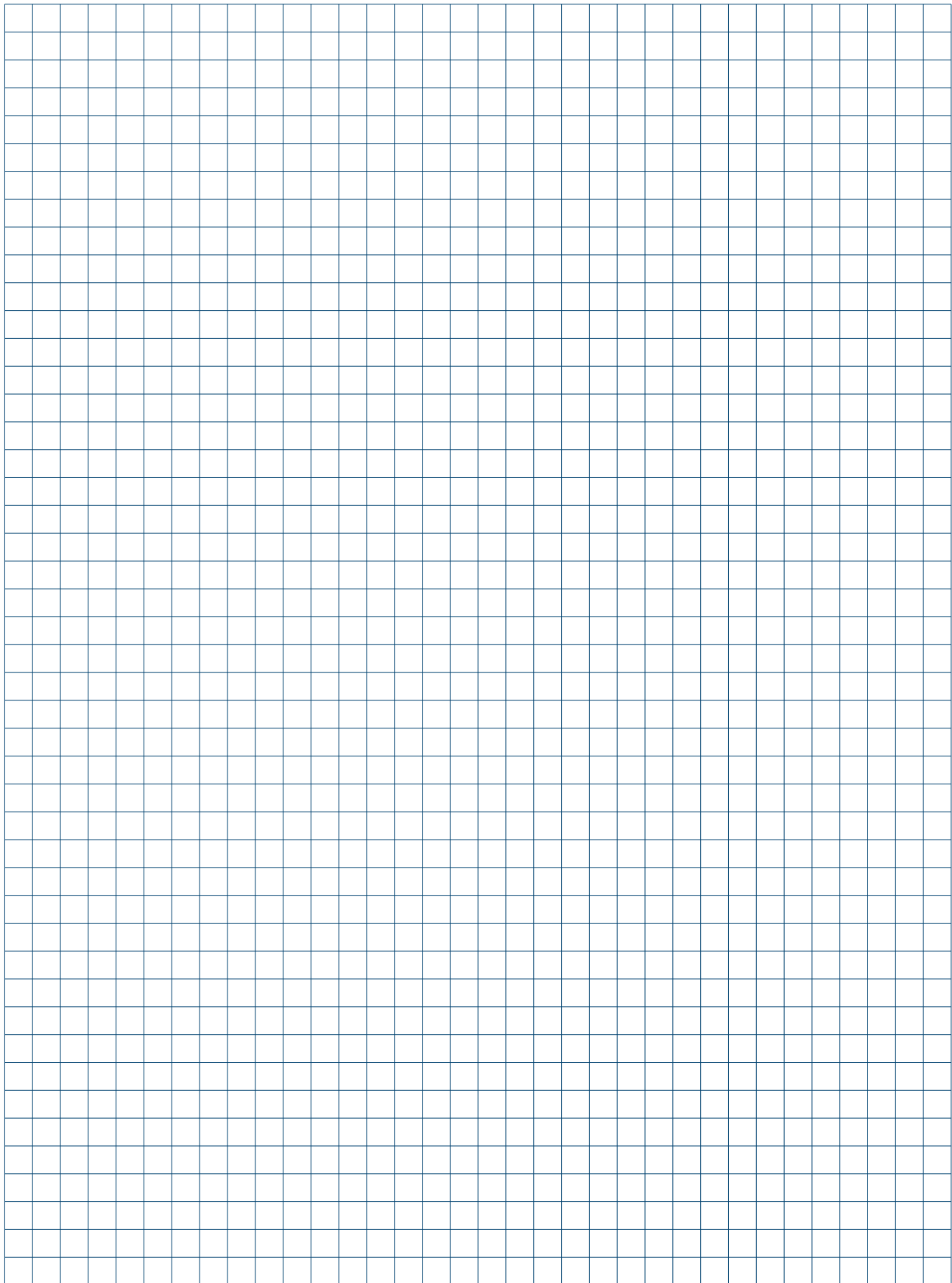

Насосы со встроенным частотным преобразователем TPE серии 2000

> Насос TPE, с регулируемой частотой вращения оснащен электродвигателем со встроенным частотным преобразователем энергоэффективностью IE 3*, оптимален для применения в системах с переменными расходами и напором.



> Оптимальная взаимосочетаемость насоса, электродвигателя, преобразователя частоты, датчиков и системы управления.

> Встроенный датчик перепада давления.



> Коррозионностойкое покрытие, нанесенное методом катафореза.

> Насос проходит обязательные испытания на заводе изготовителе.

> Встроенная система управления обеспечивает возможность диспетчеризации в SCADA.

* IE3 класс энергоэффективности в соответствии с требованиями EuP motor directive

Одинарные насосы TP, 1 x 230 В, 1450 об/мин

Электродвигатель: **1 x 230 В, 50 Гц**, Класс защиты IP 55.

Поверхность чугунного корпуса имеет коррозионностойкое покрытие, нанесенное методом катафореза.

У насосов TP серии 100 и серии 200 штампованно-сварное рабочее колесо выполнено из нержавеющей стали 1.4301 (AISI 304).



Насосы с уплотнением **BUBE/BAQE** предназначены для перекачивания технической воды в системах отопления, вентиляции, кондиционирования, а также питьевой воды.

Насосы с уплотнением **RUUE/GQQE** предназначены для перекачивания гликольсодержащих растворов. При подборе насоса для гликольсодержащих растворов необходимо с помощью программы **WinCAPS** учитывать повышенные значения вязкости и плотности и, если требуется, заказывать выбранный насос с электродвигателем большей мощности (см. раздел "Дополнительные опции").

4

TP, 1 x 230 В, 1450 об/мин

Группа продукта F 1

Тип продукта	Серия	Мощность двигателя P ₂ , кВт	Трубное присоединение	BUBE/BAQE № продукта	EUR	RUUE/GQQE № продукта	EUR
TP 32-30/4	200	0,12	DN 32 PN 10	96401742	516,00	96438815	539,00
TP 32-40/4	200	0,18	DN 32 PN 10	96463864	672,00	96463868	696,00
TP 32-60/4	200	0,18	DN 32 PN 10	96463876	686,00	96463880	709,00
TP 32-80/4	300	0,25	DN 32 PN 16	96384198	1023,00	96384200	1075,00
TP 32-100/4	300	0,37	DN 32 PN 16	96384204	1053,00	96384206	1106,00
TP 32-120/4	300	0,55	DN 32 PN 16	96384210	1084,00	96384212	1138,00
TP 40-30/4	200	0,12	DN 40 PN 10	96401879	606,00	96438818	630,00
TP 40-60/4	200	0,25	DN 40 PN 10	96401903	813,00	96438819	837,00
TP 40-90/4	200	0,18	DN 40 PN 10	96463902	747,00	96463906	869,00
TP 40-100/4	300	0,55	DN 40 PN 16	96384228	1171,00	96384230	1224,00
TP 40-130/4	300	0,75	DN 40 PN 16	96384234	1205,00	96384236	1258,00
TP 40-160/4	300	1,1	DN 40 PN 16	96384240	1377,00	96384242	1431,00
TP 50-30/4	200	0,18	DN 50 PN 10	96402013	727,00	96438824	757,00
TP 50-60/4	200	0,37	DN 50 PN 10	96402041	966,00	96438826	989,00
TP 50-90/4	300	0,55	DN 50 PN 16	96384246	1279,00	96384248	1334,00
TP 50-110/4	300	0,75	DN 50 PN 16	96384252	1366,00	96384254	1419,00
TP 50-130/4	300	1,1	DN 50 PN 16	96384258	1404,00	96384260	1458,00
TP 50-160/4	300	1,5	DN 50 PN 16	96384264	1427,00	96384266	1479,00
TP 65-30/4	200	0,25	DN 65 PN 10	96402209	980,00	96438831	1004,00
TP 65-60/4	200	0,55	DN 65 PN 10	96402236	1154,00	96438833	1177,00
TP 65-90/4	300	0,75	DN 65 PN 16	96384282	1402,00	96384284	1455,00
TP 65-110/4	300	1,1	DN 65 PN 16	96384288	1451,00	96384290	1504,00
TP 65-130/4	300	1,5	DN 65 PN 16	96384294	1525,00	96384296	1578,00
TP 80-30/4	200	0,37	DN 80 PN 10	96402358	1284,00	96438839	1308,00
TP 80-60/4	200	0,75	DN 80 PN 10	96402403	1460,00	96438843	1484,00
TP 80-70/4	300	1,1	DN 80 PN 16	96384300	1512,00	96384302	1566,00
TP 80-90/4	300	1,5	DN 80 PN 16	96384306	1532,00	96384308	1584,00
TP 100-30/4	200	0,55	DN 100 PN 10	96402529	1621,00	96438849	1645,00
TP 100-60/4	200	1,1	DN 100 PN 10	96402620	1717,00	96438853	1740,00
TP 100-70/4	300	1,5	DN 100 PN 16	96384312	1957,00	96384314	2010,00

Цены указаны на условиях "склад-Москва" с учетом НДС.
Рекомендованные розничные цены.

Прайс-лист действует с 1 марта 2012 года

Одинарные насосы TP, 1 x 230 В, 2900 об/мин

Электродвигатель: **1 x 230 В, 50 Гц**, Класс защиты IP 55.

Поверхность чугунного корпуса имеет коррозионностойкое покрытие, нанесенное методом катафореза.

У насосов TP серии 100 и серии 200 штампованно-сварное рабочее колесо выполнено из нержавеющей стали 1.4301 (AISI 304).



Насосы с уплотнением **BUBE/BAQE** предназначены для перекачивания технической воды в системах отопления, вентиляции, кондиционирования, а также питьевой воды.

Насосы с уплотнением **RUUE/GQQE** предназначены для перекачивания гликольсодержащих растворов. При подборе насоса для гликольсодержащих растворов необходимо с помощью программы **WinCAPS** учитывать повышенные значения вязкости и плотности и, если требуется, заказывать выбранный насос с электродвигателем большей мощности (см. Дополнительные опции).

4

TP, 1 x 230 В, 2900 об/мин

Группа продукта F 1

Тип продукта	Серия	Мощность двигателя P ₂ , кВт	Трубное присоединение	BUBE/BAQE № продукта	EUR	RUUE/GQQE № продукта	EUR
TP 25-50/2 R	100	0,12	G 1 1/2" PN10	96408459*	388,00	96465382	426,00
TP 25-90/2 R	100	0,25	G 1 1/2" PN10	96408460*	507,00	96465383	546,00
TP 32-50/2 R	100	0,12	G 2" PN10	96408461	462,00	96465384	501,00
TP 32-90/2 R	100	0,25	DN 32 PN 10	96408462	606,00	96465385	629,00
TP 32-60/2	200	0,25	G 2" PN 10	96401814	569,00	96438816	608,00
TP 32-120/2	200	0,25	DN 32 PN 10	96401848	731,00	96438817	755,00
TP 32-150/2	200	0,37	DN 32 PN 10	96463643	731,00	96463665	755,00
TP 32-180/2	200	0,55	DN 32 PN 10	96463701	815,00	96463707	838,00
TP 32-200/2	300	1,1	DN 32 PN 16	96384216	1082,00	96384218	1136,00
TP 32-230/2	200	0,75	DN 32 PN 10	96463719	907,00	96463726	930,00
TP 32-250/2	300	1,5	DN 32 PN 16	96384222	1193,00	96384224	1246,00
TP 40-50/2	100	0,12	DN 40 PN 10	96408475	575,00	96465386	611,00
TP 40-60/2	200	0,25	DN 40 PN 10	96401924	674,00	96438821	697,00
TP 40-90/2	100	0,25	DN 40 PN 10	96408476	699,00	96465387	738,00
TP 40-120/2	200	0,37	DN 40 PN 10	96401953	818,00	96438822	842,00
TP 40-180/2	200	0,55	DN 40 PN 10	96401986	950,00	96438823	973,00
TP 40-190/2	200	0,75	DN 40 PN 16	96463768	987,00	96463774	1010,00
TP 40-230/2	200	1,1	DN 40 PN 16	96463786	1014,00	96463794	1038,00
TP 40-270/2	200	1,5	DN 40 PN 16	96463815	1097,00	96463821	1120,00
TP 50-60/2	200	0,25	DN 50 PN 10	96402079	819,00	96438828	842,00
TP 50-120/2	200	0,55	DN 50 PN 10	96402112	990,00	96438829	1014,00
TP 50-160/2	300	1,1	DN 50 PN 16	96384270	1213,00	96384272	1266,00
TP 50-180/2	200	0,75	DN 50 PN 10	96402143	1103,00	96438830	1126,00
TP 50-190/2	300	1,5	DN 50 PN 16	96384276	1303,00	96384278	1357,00
TP 65-60/2	200	0,55	DN 65 PN 10	96402266	982,00	96438835	1005,00
TP 65-120/2	200	1,1	DN 65 PN 10	96402289	1218,00	96438836	1241,00
TP 65-180/2	200	1,5	DN 65 PN 10	96402321	1315,00	96438837	1338,00
TP 80-120/2	200	1,1	DN 80 PN 10	96402448	1509,00	96438847	1532,00

* Поддерживается складской запас



Одинарные насосы TP, 3 x 400 В, 970 об/мин
TP, 3 x 400 В, 1450 об/мин

Электродвигатели мощностью **до 1,5кВт (включительно): 3 x 380-415Y В, 50 Гц, соединение обмоток по схеме "звезда"**, класс защиты IP 55.

Электродвигатели мощностью **более 2,2кВт (включительно): 3 x 380-415D В, 50 Гц, соединение обмоток по схеме "треугольник"**, класс защиты IP 55.

В электродвигателях мощностью **более 3,0 кВт (включительно)** в качестве защиты от перегрузки встроены **термисторы (PTC)**, для преобразования термисторного сигнала в релейный и передачи его на пускатель необходимо использовать **реле MS220C** (№ продукта 001D8945, см. раздел "Принадлежности").

Насосы, отмеченные ¹, с мощностью электродвигателя **более 0,75 кВт (включительно)** оснащены электродвигателями **класса энергоэффективности IE3 (согласно IEC 60034-30)**.

Насосы, отмеченные ¹, имеют литое рабочее колесо из чугуна или бронзы.

Насосы, не отмеченные ¹, имеют штампованно-сварное рабочее колесо, выполненное из нержавеющей стали 1.4301 (AISI 304).

Поверхность чугунного корпуса имеет коррозионностойкое покрытие, нанесенное методом катафореза.

Насосы с уплотнением **BUBE/BAQE** предназначены для перекачивания технической воды в системах отопления, вентиляции, кондиционирования.

Насосы с уплотнением **RUUE/GQQE** предназначены для перекачивания гликольсодержащих растворов и питьевой воды. При подборе насоса для гликольсодержащих растворов необходимо с помощью программы **WinCAPS** учитывать повышенные значения вязкости и плотности и, если требуется, заказывать выбранный насос с электродвигателем большей мощности (см. раздел "Дополнительные опции").

TP, 3 x 400 В, 970 об/мин

Группа продукта F 1

Тип продукта	Серия	Мощность двигателя P ₂ , кВт	Трубное присоединение	BAQE		GQQE		BAQE Бронзовое рабочее колесо	
				№ продукта	EUR	№ продукта	EUR	№ продукта	EUR
TP 125-60/6 ¹	300	1,5	DN 125 PN 16	96109635	2489,00	96109641	2581,00	96109659	3010,00
TP 125-70/6 ¹	300	2,2	DN 125 PN 16	96109719	2635,00	96109724	2727,00	96109739	3157,00
TP 125-90/6 ¹	300	3	DN 125 PN 16	96109720	3075,00	96109725	3167,00	96109740	3676,00
TP 125-110/6 ¹	300	4	DN 125 PN 16	96109721	3368,00	96109726	3460,00	96109741	3969,00
TP 125-140/6 ¹	300	5,5	DN 125 PN 16	96109722	3807,00	96109727	3899,00	96109742	4573,00
TP 125-170/6 ¹	300	7,5	DN 125 PN 16	96109723	4978,00	96109728	5070,00	96109743	5744,00
TP 150-60/6 ¹	300	2,2	DN 150 PN 16	96109985	2937,00	96109989	3030,00	96110001	3795,00
TP 150-70/6 ¹	300	3	DN 150 PN 16	96109986	3382,00	96109990	3475,00	96110002	4240,00
TP 150-90/6 ¹	300	4	DN 150 PN 16	96109987	3708,00	96109991	3801,00	96110003	4567,00
TP 150-110/6 ¹	300	5,5	DN 150 PN 16	96109988	4153,00	96109992	4246,00	96110004	5012,00

TP, 3 x 400 В, 1450 об/мин

Группа продукта F 1

Тип продукта	Серия	Мощность двигателя P ₂ , кВт	Трубное присоединение	BUBE/BAQE		RUUE/GQQE		BAQE Бронзовое рабочее колесо	
				№ продукта	EUR	№ продукта	EUR	№ продукта	EUR
TP 32-30/4	200	0,12	DN 32 PN 10	96401746	483,00	96438863	508,00	-	-
TP 32-40/4	200	0,25	DN 32 PN 10	96491974	570,00	96491976	594,00	-	-
TP 32-60/4	200	0,25	DN 32 PN 10	96492020	584,00	96492022	608,00	-	-
TP 32-80/4 ¹	300	0,25	DN 32 PN 16	96086733	922,00	96086736	977,00	96086742	1093,00
TP 32-100/4 ¹	300	0,37	DN 32 PN 16	96086734	940,00	96086737	994,00	96086743	1113,00
TP 32-120/4 ¹	300	0,55	DN 32 PN 16	96086735	972,00	96086738	1026,00	96086744	1198,00
TP 40-30/4	200	0,12	DN 40 PN 10	96401883	563,00	96438866	590,00	-	-
TP 40-60/4	200	0,25	DN 40 PN 10	96401907	692,00	96438867	717,00	-	-
TP 40-90/4	200	0,25	DN 40 PN 16	96492025	711,00	96492029	1045,00	-	-
TP 40-100/4 ¹	300	0,55	DN 40 PN 16	96086877	1058,00	96086880	1112,00	96086886	1259,00
TP 40-130/4 ¹	300	0,75	DN 40 PN 16	96086878	1096,00	96086881	1149,00	96086887	1307,00
TP 40-160/4 ¹	300	1,1	DN 40 PN 16	96086879	1255,00	96086882	1308,00	96086888	1468,00
TP 50-30/4	200	0,25	DN 50 PN 10	96402017	702,00	96438871	726,00	-	-
TP 50-60/4	200	0,37	DN 50 PN 10	96402045	856,00	96438872	880,00	-	-
TP 50-90/4 ¹	300	0,55	DN 50 PN 16	96087105	1137,00	96087111	1190,00	96087123	1333,00
TP 50-110/4 ¹	300	0,75	DN 50 PN 16	96087106	1260,00	96087112	1313,00	96087124	1489,00
TP 50-130/4 ¹	300	1,1	DN 50 PN 16	96087107	1282,00	96087113	1335,00	96087125	1511,00
TP 50-160/4 ¹	300	1,5	DN 50 PN 16	96087108	1304,00	96087114	1357,00	96087126	1533,00
TP 50-190/4 ¹	300	2,2	DN 50 PN 16	96087285	1353,00	96087287	1406,00	96087291	1773,00
TP 50-230/4 ¹	300	3	DN 50 PN 16	96087286	1479,00	96087288	1532,00	96087292	1898,00

Цены указаны на условиях "склад-Москва" с учетом НДС.
 Рекомендованные розничные цены.

Прайс-лист действует с 1 марта 2012 года

TP, 3 x 400 В, 1450 об/мин

Группа продукта F 1

Тип продукта	Серия	Мощность двигателя P ₂ , кВт	Трубно-присоединение	BUBE/BAQE		RUUE/GQQE		BAQE Бронзовое рабочее колесо	
				№ продукта	EUR	№ продукта	EUR	№ продукта	EUR
TP 65-30/4	200	0,25	DN 65 PN 10	96402213	877,00	96438876	895,00	-	-
TP 65-60/4	200	0,55	DN 65 PN 10	96402240	1045,00	96438877	1068,00	-	-
TP 65-90/4 ¹	300	0,75	DN 65 PN 16	96087429*	1279,00	96087435	1333,00	96087447	1474,00
TP 65-110/4 ¹	300	1,1	DN 65 PN 16	96087430	1329,00	96087436	1382,00	96087448	1616,00
TP 65-130/4 ¹	300	1,5	DN 65 PN 16	96087431	1402,00	96087437	1456,00	96087449	1690,00
TP 65-150/4 ¹	300	2,2	DN 65 PN 16	96087621	1521,00	96087624	1574,00	96087630	1808,00
TP 65-170/4 ¹	300	3	DN 65 PN 16	96087622*	1587,00	96087625	1640,00	96087631	1874,00
TP 65-240/4 ¹	300	4	DN 65 PN 16	96087623*	1823,00	96087626	1876,00	96087632	2321,00
TP 80-30/4	200	0,37	DN 80 PN 10	96402366	1190,00	96438882	1213,00	-	-
TP 80-60/4	200	0,75	DN 80 PN 10	96402411	1358,00	96438884	1382,00	-	-
TP 80-70/4 ¹	300	1,1	DN 80 PN 16	96108585	1386,00	96108593	1441,00	96108617	1634,00
TP 80-90/4 ¹	300	1,5	DN 80 PN 16	96108586*	1427,00	96108594	1480,00	96108618	1688,00
TP 80-110/4 ¹	300	2,2	DN 80 PN 16	96108837	1550,00	96108843	1603,00	96108861	1810,00
TP 80-150/4 ¹	300	3	DN 80 PN 16	96108838*	1624,00	96108844	1677,00	96108862	1929,00
TP 80-170/4 ¹	300	4	DN 80 PN 16	96108839*	2042,00	96108845	2095,00	96108863	2347,00
TP 80-240/4 ¹	300	5,5	DN 80 PN 16	96108840*	2339,00	96108846	2424,00	96108864	2774,00
TP 80-270/4 ¹	300	7,5	DN 80 PN 16	96108841*	2523,00	96108847	2608,00	96108865	3205,00
TP 80-340/4 ¹	300	11	DN 80 PN 16	96108842*	2995,00	96108848	3081,00	96108866	3672,00
TP 100-30/4	200	0,55	DN 100 PN 10	96402544	1512,00	96438888	1535,00	-	-
TP 100-60/4	200	1,1	DN 100 PN 10	96402628	1598,00	96438890	1621,00	-	-
TP 100-70/4 ¹	300	1,5	DN 100 PN 16	96109033	1926,00	96109043	1982,00	96109073	2232,00
TP 100-90/4 ¹	300	2,2	DN 100 PN 16	96109285	2089,00	96109294	2144,00	96109321	2394,00
TP 100-110/4 ¹	300	3	DN 100 PN 16	96109286	2224,00	96109295	2280,00	96109322	2530,00
TP 100-130/4 ¹	300	4	DN 100 PN 16	96109287*	2495,00	96109296	2585,00	96109323	2885,00
TP 100-170/4 ¹	300	5,5	DN 100 PN 16	96109288*	2827,00	96109297	2916,00	96109324	3217,00
TP 100-200/4 ¹	300	7,5	DN 100 PN 16	96109289*	3181,00	96109298	3271,00	96109325	3642,00
TP 100-250/4 ¹	300	11	DN 100 PN 16	96109290	3759,00	96109299	3580,00	96109326	4220,00
TP 100-330/4 ¹	300	15	DN 100 PN 16	96109291	4233,00	96109300	4329,00	96109327	5027,00
TP 100-370/4 ¹	300	18,5	DN 100 PN 16	96109292	5000,00	96109301	5096,00	96109328	5794,00
TP 100-410/4 ¹	300	22	DN 100 PN 16	96109293	5536,00	96109302	5632,00	96109329	6330,00
TP 125-70/4	300	2,2	DN 125 PN 16	95046249	2329,00	97927240	2389,00	97927099	3757,00
TP 125-90/4	300	3	DN 125 PN 16	95046248	2580,00	97927239	2641,00	97927098	3009,00
TP 125-100/4	300	4	DN 125 PN 16	95045992	2840,00	97927238	2933,00	97927097	3384,00
TP 125-110/4 ¹	300	4	DN 125 PN 16	96109523	2818,00	96109531	2911,00	96109555	3346,00
TP 125-130/4 ¹	300	5,5	DN 125 PN 16	96109524	3026,00	96109532	3119,00	96109556	3554,00
TP 125-160/4 ¹	300	7,5	DN 125 PN 16	96109525	4005,00	96109533	4098,00	96109557	4532,00
TP 125-210/4 ¹	300	11	DN 125 PN 16	96109526	4153,00	96109534	4246,00	96109558	4762,00
TP 125-250/4 ¹	300	15	DN 125 PN 16	96109527	4506,00	96109535	4603,00	96109559	5140,00
TP 125-320/4 ¹	300	18,5	DN 125 PN 16	96109528	5183,00	96109536	5279,00	96109560	5979,00
TP 125-360/4 ¹	300	22	DN 125 PN 16	96109529	5766,00	96109537	5862,00	96109561	6485,00
TP 125-420/4 ¹	300	30	DN 125 PN 16	96109530	6330,00	96109538	6427,00	96109562	7042,00
TP 150-100/4	300	5,5	DN 150 PN 16	95046255	3585,00	97927243	3681,00	97927102	4239,00
TP 150-130/4 ¹	300	7,5	DN 150 PN 16	96109859	4450,00	96109864	4543,00	96109879	5308,00
TP 150-140/4	300	7,5	DN 150 PN 16	95046254	4535,00	97927242	4629,00	97927101	5172,00
TP 150-150/4	300	11	DN 150 PN 16	95045993	4868,00	97927241	4962,00	97927100	5512,00
TP 150-160/4 ¹	300	11	DN 150 PN 16	96109860	4746,00	96109865	4839,00	96109880	5605,00
TP 150-200/4 ¹	300	15	DN 150 PN 16	96109861	5124,00	96109866	5221,00	96109881	6017,00
TP 150-220/4 ¹	300	18,5	DN 150 PN 16	96109862	5747,00	96109867	5844,00	96109882	6640,00
TP 150-250/4 ¹	300	22	DN 150 PN 16	96109863	6136,00	96109868	6233,00	96109883	7029,00
TP 150-260/4 ¹	300	18,5	DN 150 PN 16	96306003	6358,00	96306176	6575,00	96306095	7480,00
TP 150-280/4 ¹	300	22	DN 150 PN 16	96306002	6653,00	96306175	6870,00	96306094	7775,00
TP 150-340/4 ¹	300	30	DN 150 PN 16	96306001	7534,00	96306174	7750,00	96306093	8655,00
TP 150-390/4 ¹	300	37	DN 150 PN 16	96306000	8693,00	96306173	8909,00	96306092	9814,00
TP 150-450/4	300	45	DN 150 PN 16	95045994	10110,00	97927247	10324,00	97927106	11745,00
TP 150-520/4	300	55	DN 150 PN 16	95046263	10828,00	97927246	11042,00	97927105	12463,00
TP 150-660/4	300	75	DN 150 PN 16	95045995	12471,00	97927245	12684,00	97927104	14106,00
TP 150-680/4	300	90	DN 150 PN 16	95046262	по запросу	97927244	по запросу	97927103	по запросу
TP 200-50/4 ¹	300	4	DN 200 PN 16	95046272	3874,00	97927252	3969,00	97927111	4598,00
TP 200-70/4 ¹	300	5,5	DN 200 PN 16	95046271	4283,00	97927251	4378,00	97927110	5007,00
TP 200-90/4 ¹	300	7,5	DN 200 PN 16	95046270	5257,00	97927250	5353,00	97927109	5981,00
TP 200-130/4 ¹	300	11	DN 200 PN 16	95046269	5847,00	97927249	5940,00	97927108	6553,00
TP 200-150/4 ¹	300	15	DN 200 PN 16	95045996	5969,00	97927248	6065,00	97927107	6694,00
TP 200-160/4 ¹	300	15	DN 200 PN 16	95046282	5969,00	97927257	6065,00	97927116	6694,00
TP 200-190/4 ¹	300	18,5	DN 200 PN 16	95046281	6269,00	97927256	6483,00	97927115	7342,00
TP 200-200/4 ¹	300	22	DN 200 PN 16	95046280	6604,00	97927255	6817,00	97927114	7676,00
TP 200-240/4 ¹	300	30	DN 200 PN 16	95046279	8343,00	97927254	8564,00	97927113	9435,00

Цены указаны на условиях "склад-Москва" с учетом НДС.
Рекомендованные розничные цены.

TP, 3 x 400 В, 1450 об/мин

Группа продукта F 1

Тип продукта	Серия	Мощность двигателя P ₂ , кВт	Трубное присоединение	BUBE/BAQE		RUUE/GQQE		BAQE Бронзовое рабочее колесо	
				№ продукта	EUR	№ продукта	EUR	№ продукта	EUR
TP 200-270/4 ¹	300	45	DN 200 PN 16	96306008	10431,00	96306181	10866,00	96306100	11944,00
TP 200-290/4 ¹	300	37	DN 200 PN 16	95045997	9974,00	97927253	10191,00	97927112	11061,00
TP 200-320/4 ¹	300	55	DN 200 PN 16	96306007	11371,00	96306180	11806,00	96306099	12884,00
TP 200-330/4 ¹	300	37	DN 200 PN 16	96306020	10292,00	96306193	10727,00	96306112	11903,00
TP 200-360/4 ¹	300	45	DN 200 PN 16	96306019	10830,00	96306192	11256,00	96306111	12441,00
TP 200-400/4 ¹	300	55	DN 200 PN 16	96306018	11637,00	96306191	12073,00	96306110	13249,00
TP 200-410/4 ¹	300	75	DN 200 PN 16	96306006	12576,00	96306179	13011,00	96306098	14089,00
TP 200-470/4 ¹	300	75	DN 200 PN 16	96306017	13109,00	96306190	13544,00	96306109	14720,00
TP 200-530/4	300	90	DN 200 PN 16	96306016	по запросу	96306189	по запросу	96306108	по запросу
TP 200-590/4	300	110	DN 200 PN 16	96306015	по запросу	96306188	по запросу	96306107	по запросу
TP 200-660/4	300	132	DN 200 PN 16	96306014	по запросу	96306187	по запросу	96306106	по запросу

4

Цены указаны на условиях "склад-Москва" с учетом НДС.
Рекомендованные розничные цены.

Прайс-лист действует с 1 марта 2012 года



Одинарные насосы TP, 3 x 400 В, 2900 об/мин

Электродвигатели мощностью до 1,5кВт (включительно): 3 x 380-415Y В, 50 Гц, соединение обмоток по схеме "звезда", класс защиты IP 55.

Электродвигатели мощностью более 2,2кВт (включительно): 3 x 380-415D В, 50 Гц, соединение обмоток по схеме "треугольник", класс защиты IP 55.

В электродвигателях мощностью более 3,0 кВт (включительно) в качестве защиты от перегрузки встроены термисторы (PTC), для преобразования термисторного сигнала в релейный и передачи его на пускатель необходимо использовать реле MS220C (№ продукта 00ID8945, см. раздел "Принадлежности").

Насосы, отмеченные ¹, с мощностью электродвигателя более 0,75 кВт (включительно) оснащены электродвигателями класса энергоэффективности IE3 (согласно IEC 60034-30).

Насосы, отмеченные ¹, имеют литое рабочее колесо из чугуна или бронзы.

Насосы, не отмеченные ¹, имеют штампованно-сварное рабочее колесо, выполненное из нержавеющей стали 1.4301 (AISI 304).

Поверхность чугунного корпуса имеет коррозионностойкое покрытие, нанесенное методом катафореза.

Насосы с уплотнением BUBE/BAQE предназначены для перекачивания технической воды в системах отопления, вентиляции, кондиционирования.

Насосы с уплотнением RUUE/GQQE предназначены для перекачивания гликольсодержащих растворов и питьевой воды. При подборе насоса для гликольсодержащих растворов необходимо с помощью программы WinCAPS учитывать повышенные значения вязкости и плотности и, если требуется, заказывать выбранный насос с электродвигателем большей мощности (см. раздел "Дополнительные опции").

TP, 3 x 400 В, 2900 об/мин

Группа продукта F 1

Тип продукта	Серия	Мощность двигателя P ₂ , кВт	Трубное присоединение	BUBE/BAQE		RUUE/GQQE		BAQE Бронзовое рабочее колесо	
				№ продукта	EUR	№ продукта	EUR	№ продукта	EUR
TP 25-50/2 R	100	0,12	G 1 1/2"	96408463	341,00	96465389	380,00	-	-
TP 25-90/2 R	100	0,25	G 1 1/2"	96408464	398,00	96465390	437,00	-	-
TP 32-50/2 R	100	0,12	G 2"	96408465*	411,00	96465392	450,00	-	-
TP 32-60/2	200	0,25	DN 32 PN 10	96401823*	499,00	96438864	526,00	-	-
TP 32-90/2 R	100	0,25	G 2"	96408466	466,00	96465393	505,00	-	-
TP 32-120/2	200	0,37	DN 32 PN 10	96401852*	630,00	96438865	654,00	-	-
TP 32-150/2	200	0,37	DN 32 PN 10	96463646*	630,00	96463666	654,00	-	-
TP 32-180/2	200	0,55	DN 32 PN 10	96463702*	705,00	96463708	729,00	-	-
TP 32-200/2 ¹	300	1,1	DN 32 PN 16	96086661*	971,00	96086667	1025,00	96086679	1144,00
TP 32-230/2	200	0,75	DN 32 PN 10	96463721*	788,00	96463727	811,00	-	-
TP 32-250/2 ¹	300	1,5	DN 32 PN 16	96086662*	1070,00	96086668	1124,00	96086680	1241,00
TP 32-320/2 ¹	300	2,2	DN 32 PN 16	96086769*	1156,00	96086773	1210,00	96086781	1327,00
TP 32-380/2 ¹	300	3	DN 32 PN 16	96086770*	1255,00	96086774	1308,00	96086782	1425,00
TP 32-460/2 ¹	300	4	DN 32 PN 16	96086771*	1292,00	96086775	1345,00	96086783	1513,00
TP 32-580/2 ¹	300	5,5	DN 32 PN 16	96086772	1599,00	96086776	1652,00	96086784	1820,00
TP 40-50/2	100	0,12	DN 40 PN 10	96408479	521,00	96465394	561,00	-	-
TP 40-60/2	200	0,25	DN 40 PN 10	96401928	564,00	96438868	588,00	-	-
TP 40-90/2	100	0,25	DN 40 PN 10	96408480	590,00	96465396	629,00	-	-
TP 40-120/2	200	0,37	DN 40 PN 10	96401957*	709,00	96438869	733,00	-	-
TP 40-180/2	200	0,55	DN 40 PN 10	96401990*	840,00	96438870	864,00	-	-
TP 40-190/2	200	0,75	DN 40 PN 16	96463769*	868,00	96463775	891,00	-	-
TP 40-230/2	200	1,1	DN 40 PN 16	96463788*	895,00	96463796	919,00	-	-
TP 40-240/2 ¹	300	2,2	DN 40 PN 16	96086913*	1230,00	96086918	1283,00	96086928	1427,00
TP 40-270/2	200	1,5	DN 40 PN 16	96463816*	978,00	96463822	1001,00	-	-
TP 40-300/2 ¹	300	3,0	DN 40 PN 16	96086914*	1304,00	96086919	1357,00	96086929	1501,00
TP 40-360/2 ¹	300	4,0	DN 40 PN 16	96086915*	1476,00	96086920	1530,00	96086930	1673,00

Цены указаны на условиях "склад-Москва" с учетом НДС. Рекомендованные розничные цены.

TP, 3 x 400 В, 2900 об/мин

Группа продукта F 1

Тип продукта	Серия	Мощность двигателя P ₂ , кВт	Трубное присоединение	BUBE/BAQE	EUR	RUUE/GQQE	EUR	BAQE Бронзовое рабочее колесо	EUR
				№ продукта		№ продукта		№ продукта	
TP 40-470/2 ¹	300	5,5	DN 40 PN 16	96086916	1919,00	96086921	1972,00	96086931	2128,00
TP 40-580/2 ¹	300	7,5	DN 40 PN 16	96086917	2042,00	96086922	2095,00	96086932	2252,00
TP 50-60/2	200	0,37	DN 50 PN 10	96402083*	710,00	96438873	733,00	-	-
TP 50-120/2	200	0,75	DN 50 PN 10	96402116*	871,00	96438874	895,00	-	-
TP 50-160/2 ¹	300	1,1	DN 50 PN 16	96086973*	1090,00	96086984	1144,00	96087006	1203,00
TP 50-180/2	200	0,75	DN 50 PN 10	96402148*	984,00	96438875	1007,00	-	-
TP 50-190/2 ¹	300	1,5	DN 50 PN 16	96086974*	1181,00	96086985	1234,00	96087007	1293,00
TP 50-240/2 ¹	300	2,2	DN 50 PN 16	96087177*	1235,00	96087186	1288,00	96087204	1347,00
TP 50-290/2 ¹	300	3	DN 50 PN 16	96087178*	1316,00	96087187	1370,00	96087205	1429,00
TP 50-360/2 ¹	300	4	DN 50 PN 16	96087179*	1513,00	96087188	1566,00	96087206	1710,00
TP 50-430/2 ¹	300	5,5	DN 50 PN 16	96087180*	2003,00	96087189	2056,00	96087207	2199,00
TP 50-440/2 ¹	300	7,5	DN 50 PN 16	96087181	2091,00	96087190	2145,00	96087208	2320,00
TP 50-570/2 ¹	300	11,0	DN 50 PN 16	96087182*	2829,00	96087191	2883,00	96087209	3058,00
TP 50-710/2 ¹	300	15,0	DN 50 PN 16	96087183	3002,00	96087192	3055,00	96087210	3421,00
TP 50-830/2 ¹	300	18,5	DN 50 PN 16	96087184	3764,00	96087193	3818,00	96087211	4184,00
TP 50-900/2 ¹	300	22,0	DN 50 PN 16	96087185	4330,00	96087194	4383,00	96087212	4750,00
TP 65-60/2	200	0,55	DN 65 PN 10	96402270	873,00	96438878	896,00	-	-
TP 65-120/2	200	1,1	DN 65 PN 10	96402293*	1099,00	96438879	1122,00	-	-
TP 65-180/2	200	1,5	DN 65 PN 10	96402325*	1196,00	96438880	1219,00	-	-
TP 65-190/2 ¹	300	2,2	DN 65 PN 16	96087501*	1240,00	96087511	1293,00	96087531	1377,00
TP 65-230/2 ¹	300	3	DN 65 PN 16	96087502*	1329,00	96087512	1382,00	96087532	1465,00
TP 65-260/2 ¹	300	4	DN 65 PN 16	96087503*	1521,00	96087513	1574,00	96087533	1657,00
TP 65-340/2 ¹	300	5,5	DN 65 PN 16	96087504*	2042,00	96087514	2095,00	96087534	2237,00
TP 65-410/2 ¹	300	7,5	DN 65 PN 16	96087505*	2141,00	96087515	2194,00	96087535	2335,00
TP 65-460/2 ¹	300	11	DN 65 PN 16	96087506*	2879,00	96087516	2932,00	96087536	3166,00
TP 65-550/2 ¹	300	15	DN 65 PN 16	96087507	3395,00	96087517	3449,00	96087537	3682,00
TP 65-660/2 ¹	300	18,5	DN 65 PN 16	96087508	4035,00	96087518	4088,00	96087538	4322,00
TP 65-720/2 ¹	300	22	DN 65 PN 16	96087509	4509,00	96087519	4562,00	96087539	5007,00
TP 65-930/2 ¹	300	30	DN 65 PN 16	96087510	5252,00	96087520	5305,00	96087540	5750,00
TP 80-120/2	200	1,5	DN 80 PN 10	96402456*	1390,00	96438886	1413,00	-	-
TP 80-140/2 ¹	300	2,2	DN 80 PN 16	96108697*	1304,00	96108707	1357,00	96108737	1475,00
TP 80-180/2 ¹	300	3	DN 80 PN 16	96108698*	1427,00	96108708	1480,00	96108738	1598,00
TP 80-210/2 ¹	300	4	DN 80 PN 16	96108699*	1601,00	96108709	1654,00	96108739	1772,00
TP 80-240/2 ¹	300	5,5	DN 80 PN 16	96108700*	2067,00	96108710	2120,00	96108740	2237,00
TP 80-250/2 ¹	300	7,5	DN 80 PN 16	96108701*	2190,00	96108711	2243,00	96108741	2471,00
TP 80-330/2 ¹	300	11	DN 80 PN 16	96108702*	2952,00	96108712	3006,00	96108742	3233,00
TP 80-400/2 ¹	300	15	DN 80 PN 16	96108703*	2962,00	96108713	3015,00	96108743	3243,00
TP 80-520/2 ¹	300	18,5	DN 80 PN 16	96108704*	3725,00	96108714	3778,00	96108744	4030,00
TP 80-570/2 ¹	300	22	DN 80 PN 16	96108705	4675,00	96108715	4728,00	96108745	4980,00
TP 80-700/2 ¹	300	30	DN 80 PN 16	96108706	5327,00	96108716	5380,00	96108746	5632,00
TP 100-120/2	200	2,2	DN 100 PN 10	96402679	1751,00	96438892	1774,00	-	-
TP 100-160/2 ¹	300	4,0	DN 100 PN 16	96109173	1595,00	96109181	1650,00	96109205	1780,00
TP 100-200/2 ¹	300	5,5	DN 100 PN 16	96109174*	2006,00	96109182	2062,00	96109206	2191,00
TP 100-240/2 ¹	300	7,5	DN 100 PN 16	96109175*	2089,00	96109183	2144,00	96109207	2275,00
TP 100-250/2 ¹	300	11	DN 100 PN 16	96109176*	3203,00	96109184	3259,00	96109208	3509,00
TP 100-310/2 ¹	300	15	DN 100 PN 16	96109177*	3617,00	96109185	3673,00	96109209	3922,00
TP 100-360/2 ¹	300	18,5	DN 100 PN 16	96109178	4392,00	96109186	4448,00	96109210	4697,00
TP 100-390/2 ¹	300	22	DN 100 PN 16	96109179*	5012,00	96109187	5068,00	96109211	5317,00
TP 100-480/2 ¹	300	30	DN 100 PN 16	96109180*	5683,00	96109188	5773,00	96109212	6073,00

* Поддерживается складской запас

Цены указаны на условиях "склад-Москва" с учетом НДС.
Рекомендованные розничные цены.

Прайс-лист действует с 1 марта 2012 года



Сдвоенные насосы TPD, 3 x 400 В, 970 об/мин
TPD, 3 x 400 В, 1450 об/мин

Электродвигатели мощностью **до 1,5кВт (включительно): 3 x 380-415У В, 50 Гц, соединение обмоток по схеме "звезда"**, класс защиты IP 55.

Электродвигатели мощностью **более 2,2кВт (включительно): 3 x 380-415D В, 50 Гц, соединение обмоток по схеме "треугольник"**, класс защиты IP 55.

4

В электродвигателях мощностью **более 3,0 кВт (включительно)** в качестве защиты от перегрузки встроены **термисторы (PTC)**, для преобразования термисторного сигнала в релейный и передачи его на пускатель необходимо использовать **реле MS220C** (№ продукта 00ID8945, см. раздел "Принадлежности").

Насосы, отмеченные ¹, с мощностью электродвигателя **более 0,75 кВт (включительно)** оснащены электродвигателями **класса энергоэффективности IE3 (согласно IEC 60034-30)**.

Насосы, отмеченные ¹, имеют литое рабочее колесо из чугуна или бронзы.

Насосы, не отмеченные ¹, имеют штампованно-сварное рабочее колесо, выполненное из нержавеющей стали 1.4301 (AISI 304).

Поверхность чугунного корпуса имеет коррозионностойкое покрытие, нанесенное методом катафореза.

Насосы с уплотнением **BUBE/BAQE** предназначены для перекачивания технической воды в системах отопления, вентиляции, кондиционирования.

Насосы с уплотнением **RUUE/GQQE** предназначены для перекачивания гликольсодержащих растворов и питьевой воды. При подборе насоса для гликольсодержащих растворов необходимо с помощью программы **WinCAPS** учитывать повышенные значения вязкости и плотности и, если требуется, заказывать выбранный насос с электродвигателем большей мощности (см. раздел "Дополнительные опции").

TPD, 3 x 400 В, 970 об/мин

Группа продукта F 1

Тип продукта	Серия	Мощность двигателя P ₂ , кВт	Трубное присоединение	BAQE		GQQE		BAQE Бронзовое рабочее колесо		Тип глухого фланца, (Номер продукта и цену см. в разделе "Принадлежности")
				№ продукта	EUR	№ продукта	EUR	№ продукта	EUR	
TPD 125-60/6 ¹	300	1,5	DN 125 PN 16	96109677	4805,00	96109683	4984,00	96109701	5822,00	Тип 6
TPD 125-70/6 ¹	300	2,2	DN 125 PN 16	96109754	5088,00	96109759	5267,00	96109774	6104,00	Тип 6
TPD 125-90/6 ¹	300	3	DN 125 PN 16	96109755	5936,00	96109760	6115,00	96109775	7108,00	Тип 8
TPD 125-110/6 ¹	300	4	DN 125 PN 16	96109756	6501,00	96109761	6680,00	96109776	7674,00	Тип 8
TPD 125-140/6 ¹	300	5,5	DN 125 PN 16	96109757	7349,00	96109762	7528,00	96109777	8842,00	Тип 8
TPD 125-170/6 ¹	300	7,5	DN 125 PN 16	96109758	9611,00	96109763	9790,00	96109778	11103,00	Тип 8
TPD 150-60/6 ¹	300	2,2	DN 150 PN 16	96110013	5597,00	96110017	5776,00	96110029	7250,00	Тип 7
TPD 150-70/6 ¹	300	3	DN 150 PN 16	96110014	6445,00	96110018	6624,00	96110030	8098,00	Тип 7
TPD 150-90/6 ¹	300	4	DN 150 PN 16	96110015	7067,00	96110019	7246,00	96110031	8720,00	Тип 7
TPD 150-110/6 ¹	300	5,5	DN 150 PN 16	96110016	7915,00	96110020	8094,00	96110032	9567,00	Тип 7

Внимание! насосы TPD (до 2,2 кВт) могут быть оснащены электродвигателями с напряжением питания 1 x 220-240 В.

TPD, 3 x 400 В, 1450 об/мин

Группа продукта F 1

Тип продукта	Серия	Мощность двигателя P ₂ , кВт	Трубное присоединение	BUBE/BAQE		RUUE/GQQE		BAQE Бронзовое рабочее колесо		Тип глухого фланца, (Номер продукта и цену см. в разделе "Принадлежности")
				№ продукта	EUR	№ продукта	EUR	№ продукта	EUR	
TPD 32-30/4	200	0,12	DN 32 PN 10	96401752	884,00	96438983	931,00	-	-	Тип 1
TPD 32-40/4	200	0,25	DN 32 PN 10	96492032	1070,00	96492013	1117,00	-	-	Тип 1
TPD 32-60/4	200	0,25	DN 32 PN 10	96492014	1096,00	96492016	1143,00	-	-	Тип 2
TPD 32-80/4 ¹	300	0,25	DN 32 PN 16	96086751	1805,00	96086754	1910,00	96086760	2142,00	Тип 3
TPD 32-100/4 ¹	300	0,37	DN 32 PN 16	96086752	1840,00	96086755	1945,00	96086761	2177,00	Тип 3
TPD 32-120/4 ¹	300	0,55	DN 32 PN 16	96086753	1902,00	96086756	2007,00	96086762	2338,00	Тип 4

Внимание! Насосы TPD (до 2,2 кВт) могут быть оснащены электродвигателями с напряжением питания 1 x 220-240 В.

Цены указаны на условиях "склад-Москва" с учетом НДС.
 Рекомендованные розничные цены.

TPD, 3 x 400 В, 1450 об/мин

Группа продукта F 1

Тип продукта	Серия	Мощность двигателя P ₂ , кВт	Трубоное присоединение	BUBE/BAQE		RUUE/GQQE		BAQE Бронзовое рабочее колесо		Тип глухого фланца, (Номер продукта и цену см. в разделе "Принадлежности")
				№ продукта	EUR	№ продукта	EUR	№ продукта	EUR	
TPD 40-30/4	200	0,12	DN 40 PN 10	96401889	1056,00	96438986	1102,00	-	-	Тип 1
TPD 40-90/4	200	0,25	DN 40 PN 16	96492017	1300,00	96492019	1346,00	-	-	Тип 2
TPD 40-100/4 ¹	300	0,55	DN 40 PN 16	96086895	2070,00	96086898	2175,00	96086904	2459,00	Тип 3
TPD 40-130/4 ¹	300	0,75	DN 40 PN 16	96086896	2118,00	96086899	2223,00	96086905	2531,00	Тип 4
TPD 40-160/4 ¹	300	1,1	DN 40 PN 16	96086897	2455,00	96086900	2561,00	96086906	2868,00	Тип 4
TPD 50-30/4	200	0,25	DN 50 PN 10	96402023	1317,00	96438989	1364,00	-	-	Тип 1
TPD 50-60/4	200	0,37	DN 50 PN 10	96405767	1627,00	96439010	1674,00	-	-	Тип 2
TPD 50-90/4 ¹	300	0,55	DN 50 PN 16	96087141	2224,00	96087147	2329,00	96087159	2613,00	Тип 3
TPD 50-110/4 ¹	300	0,75	DN 50 PN 16	96087142	2465,00	96087148	2570,00	96087160	2917,00	Тип 5
TPD 50-130/4 ¹	300	1,1	DN 50 PN 16	96087143	2508,00	96087149	2613,00	96087161	2960,00	Тип 5
TPD 50-160/4 ¹	300	1,5	DN 50 PN 16	96087144	2551,00	96087150	2657,00	96087162	3004,00	Тип 5
TPD 50-190/4 ¹	300	2,2	DN 50 PN 16	96087297	2648,00	96087299	2753,00	96087303	3477,00	Тип 5
TPD 50-230/4 ¹	300	3	DN 50 PN 16	96087298	2893,00	96087300	2998,00	96087304	3723,00	Тип 5
TPD 65-30/4	200	0,25	DN 65 PN 10	96402219	1665,00	96438993	1702,00	-	-	Тип 2
TPD 65-60/4	200	0,55	DN 65 PN 10	96402248	1985,00	96438995	1912,00	-	-	Тип 2
TPD 65-90/4 ¹	300	0,75	DN 65 PN 16	96087465	2503,00	96087471	2609,00	96087483	2888,00	Тип 3
TPD 65-110/4 ¹	300	1,1	DN 65 PN 16	96087466	2600,00	96087472	2705,00	96087484	3167,00	Тип 5
TPD 65-130/4 ¹	300	1,5	DN 65 PN 16	96087467	2744,00	96087473	2849,00	96087485	3311,00	Тип 5
TPD 65-150/4 ¹	300	2,2	DN 65 PN 16	96087639	2975,00	96087642	3080,00	96087648	3543,00	Тип 5
TPD 65-170/4 ¹	300	3	DN 65 PN 16	96087640	3106,00	96087643	3211,00	96087649	3673,00	Тип 5
TPD 65-240/4 ¹	300	4	DN 65 PN 16	96087641	3567,00	96087644	3672,00	96087650	4551,00	Тип 5
TPD 80-30/4	200	0,37	DN 80 PN 10	96402378	2232,00	96438999	2279,00	-	-	Тип 2
TPD 80-60/4	200	0,75	DN 80 PN 10	96402427	2549,00	96439001	2596,00	-	-	Тип 2
TPD 80-70/4 ¹	300	1,1	DN 80 PN 16	96108641	2648,00	96108649	2753,00	96108673	3203,00	Тип 3 и 4
TPD 80-90/4 ¹	300	1,5	DN 80 PN 16	96108642	2792,00	96108650	2897,00	96108674	3348,00	Тип 3
TPD 80-110/4 ¹	300	2,2	DN 80 PN 16	96108879	3033,00	96108885	3138,00	96108903	3588,00	Тип 3
TPD 80-150/4 ¹	300	3	DN 80 PN 16	96108880	3177,00	96108886	3283,00	96108904	3781,00	Тип 4
TPD 80-170/4 ¹	300	4	DN 80 PN 16	96108881	3996,00	96108887	4101,00	96108905	4599,00	Тип 4
TPD 80-240/4 ¹	300	5,5	DN 80 PN 16	96108882	4576,00	96108888	4744,00	96108906	5437,00	Тип 8
TPD 80-270/4 ¹	300	7,5	DN 80 PN 16	96108883	4936,00	96108889	5104,00	96108907	6360,00	Тип 8
TPD 80-340/4 ¹	300	11	DN 80 PN 16	96108884	5861,00	96108890	6030,00	96108908	7286,00	Тип 8
TPD 100-30/4	200	0,55	DN 100 PN 10	96402599	2873,00	96439005	2919,00	-	-	Тип 2
TPD 100-60/4	200	1,1	DN 100 PN 10	96402667	3036,00	96439007	3083,00	-	-	Тип 2
TPD 100-70/4 ¹	300	1,5	DN 100 PN 16	96109103	3813,00	96109113	3925,00	96109143	4425,00	Тип 3
TPD 100-90/4 ¹	300	2,2	DN 100 PN 16	96109348	4135,00	96109357	4247,00	96109384	4747,00	Тип 3
TPD 100-110/4 ¹	300	3	DN 100 PN 16	96109349	4404,00	96109358	4516,00	96109385	5015,00	Тип 3
TPD 100-130/4 ¹	300	4	DN 100 PN 16	96109350	4941,00	96109359	5120,00	96109386	5721,00	Тип 6
TPD 100-170/4 ¹	300	5,5	DN 100 PN 16	96109351	5370,00	96109360	5550,00	96109387	6151,00	Тип 6
TPD 100-200/4 ¹	300	7,5	DN 100 PN 16	96109352	5967,00	96109361	6146,00	96109388	6878,00	Тип 8
TPD 100-250/4 ¹	300	11	DN 100 PN 16	96109353	7052,00	96109362	7231,00	96109389	7963,00	Тип 8
TPD 100-330/4 ¹	300	15	DN 100 PN 16	96109354	7808,00	96109363	7993,00	96109390	9354,00	Тип 8
TPD 100-370/4 ¹	300	18,5	DN 100 PN 16	96109355	9207,00	96109364	9393,00	96109391	10503,00	Тип 8
TPD 100-410/4 ¹	300	22	DN 100 PN 16	96109356	10209,00	96109365	10395,00	96109392	11755,00	Тип 8
TPD 125-110/4 ¹	300	4	DN 125 PN 16	96109579	5154,00	96109587	5333,00	96109611	6170,00	Тип 6
TPD 125-130/4 ¹	300	5,5	DN 125 PN 16	96109580	5533,00	96109588	5712,00	96109612	6549,00	Тип 6
TPD 125-160/4 ¹	300	7,5	DN 125 PN 16	96109581	7324,00	96109589	7503,00	96109613	8340,00	Тип 6
TPD 125-210/4 ¹	300	11	DN 125 PN 16	96109582	7595,00	96109590	7774,00	96109614	8767,00	Тип 8
TPD 125-250/4 ¹	300	15	DN 125 PN 16	96109583	8202,00	96109591	8388,00	96109615	9299,00	Тип 8
TPD 125-320/4 ¹	300	18,5	DN 125 PN 16	96109584	9440,00	96109592	9624,00	96109616	10971,00	Тип 8
TPD 125-360/4 ¹	300	22	DN 125 PN 16	96109585	10491,00	96109593	10677,00	96109617	11880,00	Тип 8
TPD 125-420/4 ¹	300	30	DN 125 PN 16	96109586	11513,00	96109594	11699,00	96109618	12896,00	Тип 8
TPD 150-130/4 ¹	300	7,5	DN 150 PN 16	96109894	8138,00	96109899	8316,00	96109914	9790,00	Тип 7
TPD 150-160/4 ¹	300	11	DN 150 PN 16	96109895	8680,00	96109900	8859,00	96109915	10333,00	Тип 7
TPD 150-200/4 ¹	300	15	DN 150 PN 16	96109896	9210,00	96109901	9393,00	96109916	10905,00	Тип 7
TPD 150-220/4 ¹	300	18,5	DN 150 PN 16	96109897	10331,00	96109902	10514,00	96109917	12026,00	Тип 7
TPD 150-250/4 ¹	300	22	DN 150 PN 16	96109898	11024,00	96109903	11208,00	96109918	12719,00	Тип 7

Внимание! Насосы TPD (до 2,2 кВт) могут быть оснащены электродвигателями с напряжением питания 1 x 220-240 В.

Цены указаны на условиях "склад-Москва" с учетом НДС.
Рекомендованные розничные цены.

Прайс-лист действует с 1 марта 2012 года



Сдвоенные насосы TPD, 3 x 400 В, 2900 об/мин

Электродвигатели мощностью **до 1,5кВт (включительно): 3 x 380-415У В, 50 Гц, соединение обмоток по схеме "звезда"**, класс защиты IP 55.

Электродвигатели мощностью **более 2,2кВт (включительно): 3 x 380-415D В, 50 Гц, соединение обмоток по схеме "треугольник"**, класс защиты IP 55.

В электродвигателях мощностью **более 3,0 кВт (включительно)** в качестве защиты от перегрузки встроены

термисторы (PTC), для преобразования термисторного сигнала в релейный и передачи его на пускатель необходимо использовать **реле MS220C** (№ продукта 00ID8945, см. раздел "Принадлежности").

Насосы, отмеченные ¹, с мощностью электродвигателя **более 0,75 кВт (включительно)** оснащены электродвигателями **класса энергоэффективности IE3 (согласно IEC 60034-30)**.

Насосы, отмеченные ¹, имеют литое рабочее колесо из чугуна или бронзы.

Насосы, не отмеченные ¹, имеют штампованно-сварное рабочее колесо, выполненное из нержавеющей стали 1.4301 (AISI 304).

Поверхность чугунного корпуса имеет коррозионностойкое покрытие, нанесенное методом катафореза.

Насосы с уплотнением **BUBE/BAQE** предназначены для перекачивания технической воды в системах отопления, вентиляции, кондиционирования.

Насосы с уплотнением **RUUE/GQQE** предназначены для перекачивания гликольсодержащих растворов и питьевой воды. При подборе насоса для гликольсодержащих растворов необходимо с помощью программы **WinCAPS** учитывать повышенные значения вязкости и плотности и, если требуется, заказывать выбранный насос с электродвигателем большей мощности (см. раздел "Дополнительные опции").

4

TPD, 3 x 400 В, 2900 об/мин

Группа продукта F 1

Тип продукта	Серия	Мощность двигателя P ₂ , кВт	Трубное присоединение	BUBE/BAQE		RUUE/GQQE		BAQE Бронзовое рабочее колесо № продукта	EUR	Тип глухого фланца, (Номер продукта и цену см. в разделе "Принадлежности")
				№ продукта	EUR	№ продукта	EUR			
TPD 32-60/2	200	0,25	DN 32 PN 10	96401829	920,00	96438984	966,00	-	-	Тип 1
TPD 32-120/2	200	0,37	DN 32 PN 10	96401860	1182,00	96438985	1229,00	-	-	Тип 1
TPD 32-150/2	200	0,37	DN 32 PN 10	96463740	1182,00	96463746	1229,00	-	-	Тип 2
TPD 32-180/2	200	0,55	DN 32 PN 10	96463749	1340,00	96463755	1387,00	-	-	Тип 2
TPD 32-230/2	200	0,75	DN 32 PN 10	96463758	1497,00	96463764	1543,00	-	-	Тип 2
TPD 32-200/2 ¹	300	1,1	DN 32 PN 16	96086697	1878,00	96086703	1983,00	96086715	2215,00	Тип 3
TPD 32-250/2 ¹	300	1,5	DN 32 PN 16	96086698	2094,00	96086704	2199,00	96086716	2432,00	Тип 3
TPD 32-320/2 ¹	300	2,2	DN 32 PN 16	96086793	2263,00	96086797	2368,00	96086805	2600,00	Тип 3
TPD 32-380/2 ¹	300	3	DN 32 PN 16	96086794	2455,00	96086798	2561,00	96086806	2793,00	Тип 3
TPD 32-460/2 ¹	300	4	DN 32 PN 16	96086795	2527,00	96086799	2633,00	96086807	2964,00	Тип 4
TPD 32-580/2 ¹	300	5,5	DN 32 PN 16	96086796	3129,00	96086800	3234,00	96086808	3566,00	Тип 4
TPD 40-60/2	200	0,25	DN 40 PN 10	96401934	1034,00	96438987	1079,00	-	-	Тип 1
TPD 40-120/2	200	0,37	DN 40 PN 10	96401967	1299,00	96438988	1344,00	-	-	Тип 1
TPD 40-190/2	200	0,75	DN 40 PN 16	96463835	1589,00	96463841	1634,00	-	-	Тип 2
TPD 40-230/2	200	1,1	DN 40 PN 16	96463845	1639,00	96463853	1684,00	-	-	Тип 2
TPD 40-270/2	200	1,5	DN 40 PN 16	96463856	1790,00	96463862	1835,00	-	-	Тип 2
TPD 40-240/2 ¹	300	2,2	DN 40 PN 16	96086943	2407,00	96086948	2512,00	96086958	2796,00	Тип 3
TPD 40-300/2 ¹	300	3	DN 40 PN 16	96086944	2551,00	96086949	2657,00	96086959	2940,00	Тип 3
TPD 40-360/2 ¹	300	4	DN 40 PN 16	96086945	2888,00	96086950	2994,00	96086960	3277,00	Тип 3
TPD 40-470/2 ¹	300	5,5	DN 40 PN 16	96086946	3755,00	96086951	3860,00	96086961	4168,00	Тип 4
TPD 40-580/2 ¹	300	7,5	DN 40 PN 16	96086947	3996,00	96086952	4101,00	96086962	4408,00	Тип 4

Внимание! Насосы TPD (до 2,2 кВт) могут быть оснащены электродвигателями с напряжением питания 1 x 220-240 В.

Цены указаны на условиях "склад-Москва" с учетом НДС.
Рекомендованные розничные цены.

TPD, 3 x 400 В, 2900 об/мин

Группа продукта F 1

Тип продукта	Серия	Мощность двигателя P ₂ , кВт	Трубоное присоединение	BUBE/BAQE	EUR	RUUE/GQQE	EUR	BAQE Бронзовое рабочее колесо	EUR	Тип глухого фланца, (Номер продукта и цену см. в разделе "Принадлежности")
				№ продукта		№ продукта		№ продукта		
TPD 50-60/2	200	0,37	DN 50 PN 06/10	96402091	1348,00	96438990	1395,00	-	-	Тип 1
TPD 50-120/2	200	0,75	DN 50 PN 06/10	96402124	1655,00	96438991	1702,00	-	-	Тип 2
TPD 50-180/2	200	0,75	DN 50 PN 06/10	96402161	1869,00	96438992	1916,00	-	-	Тип 2
TPD 50-160/2 ¹	300	1,1	DN 50 PN 16	96087039	2134,00	96087050	2239,00	96087072	2356,00	Тип 3
TPD 50-190/2 ¹	300	1,5	DN 50 PN 16	96087040	2311,00	96087051	2416,00	96087073	2533,00	Тип 3
TPD 50-240/2 ¹	300	2,2	DN 50 PN 16	96087231	2417,00	96087240	2522,00	96087258	2639,00	Тип 3
TPD 50-290/2 ¹	300	3	DN 50 PN 16	96087232	2576,00	96087241	2681,00	96087259	2798,00	Тип 3
TPD 50-360/2 ¹	300	4	DN 50 PN 16	96087233	2961,00	96087242	3066,00	96087260	3350,00	Тип 3
TPD 50-430/2 ¹	300	5,5	DN 50 PN 16	96087234	3918,00	96087243	4023,00	96087261	4307,00	Тип 3
TPD 50-440/2 ¹	300	7,5	DN 50 PN 16	96087235	4092,00	96087244	4197,00	96087262	4544,00	Тип 5
TPD 50-570/2 ¹	300	11	DN 50 PN 16	96087236	5536,00	96087245	5641,00	96087263	5988,00	Тип 5
TPD 50-710/2 ¹	300	15	DN 50 PN 16	96087237	5873,00	96087246	5979,00	96087264	6703,00	Тип 5
TPD 50-830/2 ¹	300	18,5	DN 50 PN 16	96087238	7366,00	96087247	7471,00	96087265	8195,00	Тип 5
TPD 50-900/2 ¹	300	22	DN 50 PN 16	96087239	8473,00	96087248	8578,00	96087266	9302,00	Тип 5
TPD 65-60/2	200	0,55	DN 65 PN 06/10	96409272	1658,00	96439011	1705,00	-	-	Тип 1
TPD 65-120/2	200	1,1	DN 65 PN 06/10	96402303	1965,00	96438996	2009,00	-	-	Тип 2
TPD 65-180/2	200	1,5	DN 65 PN 06/10	96402331	2272,00	96438997	2319,00	-	-	Тип 2
TPD 65-190/2 ¹	300	2,2	DN 65 PN 16	96087561	2426,00	96087571	2532,00	96087591	2696,00	Тип 3
TPD 65-230/2 ¹	300	3	DN 65 PN 16	96087562	2600,00	96087572	2705,00	96087592	2869,00	Тип 3
TPD 65-260/2 ¹	300	4	DN 65 PN 16	96087563	2975,00	96087573	3080,00	96087593	3245,00	Тип 3
TPD 65-340/2 ¹	300	5,5	DN 65 PN 16	96087564	3996,00	96087574	4101,00	96087594	4381,00	Тип 3
TPD 65-410/2 ¹	300	7,5	DN 65 PN 16	96087565	4188,00	96087575	4293,00	96087595	4573,00	Тип 3
TPD 65-460/2 ¹	300	11	DN 65 PN 16	96087566	5632,00	96087576	5738,00	96087596	6200,00	Тип 5
TPD 65-550/2 ¹	300	15	DN 65 PN 16	96087567	6644,00	96087577	6749,00	96087597	7211,00	Тип 5
TPD 65-660/2 ¹	300	18,5	DN 65 PN 16	96087568	7895,00	96087578	8000,00	96087598	8463,00	Тип 5
TPD 65-720/2 ¹	300	22	DN 65 PN 16	96087569	8823,00	96087579	8929,00	96087599	9807,00	Тип 5
TPD 65-930/2 ¹	300	30	DN 65 PN 16	96087570	10276,00	96087580	10382,00	96087600	11261,00	Тип 5
TPD 80-120/2	200	1,5	DN 80 PN 10	96402472	2641,00	96439003	2688,00	-	-	Тип 2
TPD 80-140/2 ¹	300	2,2	DN 80 PN 16	96108767	2551,00	96108777	2657,00	96108807	2889,00	Тип 3
TPD 80-180/2 ¹	300	3	DN 80 PN 16	96108768	2792,00	96108778	2897,00	96108808	3130,00	Тип 3
TPD 80-210/2 ¹	300	4	DN 80 PN 16	96108769	3133,00	96108779	3238,00	96108809	3470,00	Тип 3
TPD 80-240/2 ¹	300	5,5	DN 80 PN 16	96108770	4044,00	96108780	4149,00	96108810	4381,00	Тип 3
TPD 80-250/2 ¹	300	7,5	DN 80 PN 16	96108771	4285,00	96108781	4390,00	96108811	4840,00	Тип 3
TPD 80-330/2 ¹	300	11	DN 80 PN 16	96108772	5777,00	96108782	5882,00	96108812	6332,00	Тип 3
TPD 80-400/2 ¹	300	15	DN 80 PN 16	96108773	5796,00	96108783	5901,00	96108813	6352,00	Тип 3
TPD 80-520/2 ¹	300	18,5	DN 80 PN 16	96108774	7288,00	96108784	7394,00	96108814	7892,00	Тип 4
TPD 80-570/2 ¹	300	22	DN 80 PN 16	96108775	9147,00	96108785	9552,00	96108815	9750,00	Тип 4
TPD 80-700/2 ¹	300	30	DN 80 PN 16	96108776	9550,00	96108786	10528,00	96108816	11026,00	Тип 4
TPD 100-120/2	200	2,2	DN 100 PN 10	96402687	3325,00	96439009	3372,00	-	-	Тип 2
TPD 100-160/2 ¹	300	4	DN 100 PN 16	96109229	3157,00	96109237	3269,00	96109261	3528,00	Тип 3
TPD 100-200/2 ¹	300	5,5	DN 100 PN 16	96109230	3971,00	96109238	4083,00	96109262	4342,00	Тип 3
TPD 100-240/2 ¹	300	7,5	DN 100 PN 16	96109231	4135,00	96109239	4247,00	96109263	4506,00	Тип 3
TPD 100-250/2 ¹	300	11	DN 100 PN 16	96109232	6342,00	96109240	6454,00	96109264	6954,00	Тип 3
TPD 100-310/2 ¹	300	15	DN 100 PN 16	96109233	7161,00	96109241	7273,00	96109265	7772,00	Тип 3
TPD 100-360/2 ¹	300	18,5	DN 100 PN 16	96109234	8695,00	96109242	8807,00	96109266	9307,00	Тип 3
TPD 100-390/2 ¹	300	22	DN 100 PN 16	96109235	9923,00	96109243	10035,00	96109267	10534,00	Тип 3
TPD 100-480/2 ¹	300	30	DN 100 PN 16	96109236	11253,00	96109244	11432,00	96109268	12033,00	Тип 6

Внимание! Насосы TPD (до 2,2 кВт) могут быть оснащены электродвигателями с напряжением питания 1 x 220-240 В.

Цены указаны на условиях "склад-Москва" с учетом НДС.
Рекомендованные розничные цены.

Прайс-лист действует с 1 марта 2012 года



Одинарные насосы TR_V с бронзовым корпусом, 1450 об/мин

Насосы предназначены для циркуляции питьевой воды в системах горячего водоснабжения.

Электродвигатели мощностью до 1,1кВт (включительно): 1 x 220-240 В, 50 Гц, Класс защиты IP 55;

Электродвигатели мощностью до 1,5кВт (включительно): 3 x 380-415У В, 50 Гц, соединение обмоток по схеме "звезда", класс защиты IP 55.

Электродвигатели мощностью более 2,2кВт (включительно): 3 x 380-415D В, 50 Гц, соединение обмоток по схеме "треугольник", класс защиты IP 55.

Корпус насоса выполнен из бронзы.

Штампованно-сварное рабочее колесо выполнено из нержавеющей стали 1.430' (AISI 304).

4

TR_V, 1450 об/мин

Группа продукта F 1

Тип продукта	Серия	Трубно-е присоединение	Мощность двигателя P ₂ , кВт	1 x 220-240 В BUBE № продукта	EUR	Мощность двигателя P ₂ , кВт	3 x 380-415 В BUBE № продукта	EUR
TR 32-30/4 В	200	DN 32 PN 10	0,12	96401754	980,00	0,12	96401769	929,00
TR 32-40/4 В	200	DN 32 PN 10	0,25	96463870	1206,00	0,25	96491977	1127,00
TR 32-60/4 В	200	DN 32 PN 10	0,25	96463882	1203,00	0,25	96492023	1154,00
TR 40-30/4 В	200	DN 40 PN 10	0,12	96401891	1162,00	0,12	96401895	1112,00
TR 40-60/4 В	200	DN 40 PN 10	0,25	96401909	1388,00	0,25	96401913	1366,00
TR 40-90/4 В	200	DN 40 PN 16	0,25	96463914	1391,00	0,25	96492030	1369,00
TR 50-30/4 В	200	DN 50 PN 10	0,18	96402029	1455,00	0,25	96402033	1386,00
TR 50-60/4 В	200	DN 50 PN 10	0,37	96402047	1822,00	0,37	96402051	1713,00
TR 65-30/4 В	200	DN 65 PN 10	0,25	96402221	1852,00	0,25	96402225	1743,00
TR 65-60/4 В	200	DN 65 PN 10	0,55	96402250	2198,00	0,55	96402254	2088,00
TR 80-30/4 В	200	DN 80 PN 10	0,37	96402382	2459,00	0,37	96402386	2349,00
TR 80-60/4 В	200	DN 80 PN 10	0,75	96402430	2803,00	0,75	96402434	2684,00
TR 100-30/4 В	200	DN 100 PN 10	0,55	96402602	3133,00	0,55	96402614	3024,00
TR 100-60/4 В	200	DN 100 PN 10	1,1	96402670	3315,00	1,1	96402674	3196,00

TR_V, 2900 об/мин

Группа продукта F 1

Тип продукта	Серия	Трубно-е присоединение	Мощность двигателя P ₂ , кВт	1 x 220-240 В BUBE № продукта	EUR	Мощность двигателя P ₂ , кВт	3 x 380-415 В BUBE № продукта	EUR
TR 25-50/2 RB	100	G 1 1/2" PN 10	0,12	96408467	725,00	0,12	96408471	674,00
TR 25-90/2 RB	100	G 1 1/2" PN 10	0,25	96408468	852,00	0,25	96408472	796,00
TR 32-50/2 RB	100	G 2" PN 10	0,12	96408469	873,00	0,12	96408473	823,00
TR 32-60/2 В	200	DN 32 PN 10	0,25	96401831	1049,00	0,25	96401835	992,00
TR 32-90/2 RB	100	G 2" PN 10	0,25	96408470	981,00	0,25	96408474	920,00
TR 32-120/2 В	200	DN 32 PN 10	0,37	96401862	1305,00	0,37	96401866	1245,00
TR 32-150/2 В	200	DN 32 PN 10	0,37	96463667	1305,00	0,37	96463671	1245,00
TR 32-180/2 В	200	DN 32 PN 10	0,55	96463710	1464,00	0,55	96463711	1410,00
TR 32-230/2 В	200	DN 32 PN 10	0,75	96463729	1634,00	0,75	96463731	1576,00
TR 40-50/2 В	100	DN 40 PN 10	0,12	96408477	1093,00	0,12	96408481	1042,00
TR 40-60/2 В	200	DN 40 PN 10	0,25	96401936	1193,00	0,25	96401940	1128,00
TR 40-90/2 В	100	DN 40 PN 10	0,25	96408478	1241,00	0,25	96408482	1179,00
TR 40-120/2 В	200	DN 40 PN 10	0,37	96401969	1471,00	0,37	96401973	1417,00
TR 40-180/2 В	200	DN 40 PN 10	0,55	96401998	1768,00	0,55	96402002	1681,00
TR 40-190/2 В	200	DN 40 PN 16	0,75	96463777	1855,00	0,75	96463778	1736,00
TR 40-230/2 В	200	DN 40 PN 16	1,1	96463798	2037,00	1,1	96463800	1813,00
TR 40-270/2 В	200	DN 40 PN 16	1,5	96463824	2127,00	1,5	96463825	1955,00
TR 50-60/2 В	200	DN 50 PN 10	0,37	96402093	1529,00	0,37	96402097	1420,00
TR 50-120/2 В	200	DN 50 PN 10	0,75	96402126	1862,00	0,75	96402130	1743,00
TR 50-180/2 В	200	DN 50 PN 10	0,75	96402168	2086,00	0,75	96402175	1967,00
TR 65-60/2 В	200	DN 65 PN 10	0,55	96402272	1854,00	0,55	96402276	1745,00
TR 65-120/2 В	200	DN 65 PN 10	1,1	96402307	2206,00	1,1	96402311	2092,00
TR 65-180/2 В	200	DN 65 PN 10	1,5	96402333	2511,00	1,5	96402337	2392,00
TR 80-120/2 В	200	DN 80 PN 10	1,5	96402475	2898,00	1,5	96402483	2779,00
TR 100-120/2 В	200	DN 100 PN 10	-	-	-	2,2	96410061	3500,00

Цены указаны на условиях "склад-Москва" с учетом НДС.
Рекомендованные розничные цены.

Одинарные насосы TP серии 400, PN 25, 3 x 400 В, 1450 об/мин

Электродвигатели мощностью **более 2,2кВт (включительно): 3 x 380-415D В, 50 Гц, соединение обмоток по схеме "треугольник"**, класс защиты IP 55.

В электродвигателях мощностью **более 3,0 кВт (включительно)** в качестве защиты от перегрузки встроены **термисторы (PTC)**, для преобразования термисторного сигнала в релейный и передачи его на пускатель необходимо использовать **реле MS220C** (№ продукта 00ID8945, см. раздел "Принадлежности").

Насосы с мощностью электродвигателя **более 0,75 кВт (включительно)** оснащены электродвигателями **класса энергоэффективности - IE3 (согласно IEC 60034-30)**.

Насосы имеют литое рабочее колесо из чугуна или бронзы.

Поверхность чугунного корпуса имеет коррозионностойкое покрытие, нанесенное методом катафореза.

Насосы с уплотнением **DBUE** предназначены для перекачивания технической воды в системах отопления, вентиляции, кондиционирования.

Насосы с уплотнением **DQQE** предназначены для перекачивания гликольсодержащих растворов. При подборе насоса для гликольсодержащих растворов необходимо с помощью программы **WinCAPS** учитывать повышенные значения вязкости и плотности и, если требуется, заказывать выбранный насос с электродвигателем большей мощности (см. раздел "Дополнительные опции").

Стоимость оборудования в исполнении с уплотнением DQQE или Бронзовым колесом по письменному запросу.



TP, 3 x 400 В, 1450 об/мин

Группа продукта F 1

Тип продукта	Серия	Мощность двигателя P ₂ , кВт	Трубное присоединение вход	Трубное присоединение выход	DBUE № продукта	EUR
TP100-190/4 A-F-A-DBUE	400	5,5	DN 125 PN 25	DN 100 PN 25	96162078	10288,00
TP100-220/4 A-F-A-DBUE	400	7,5	DN 125 PN 25	DN 100 PN 25	96162079	10487,00
TP100-260/4 A-F-A-DBUE	400	11	DN 125 PN 25	DN 100 PN 25	96162080	10866,00
TP100-270/4 A-F-A-DBUE	400	11	DN 125 PN 25	DN 100 PN 25	96162081	12253,00
TP100-320/4 A-F-A-DBUE	400	15	DN 125 PN 25	DN 100 PN 25	96162082	12676,00
TP100-380/4 A-F-A-DBUE	400	18,5	DN 125 PN 25	DN 100 PN 25	96162083	13025,00
TP100-420/4 A-F-A-DBUE	400	22	DN 125 PN 25	DN 100 PN 25	96162084	13448,00
TP125-150/4 A-F-A-DBUE	400	7,5	DN 150 PN 25	DN 125 PN 25	96162085	12481,00
TP125-200/4 A-F-A-DBUE	400	11	DN 150 PN 25	DN 125 PN 25	96162086	12859,00
TP125-240/4 A-F-A-DBUE	400	15	DN 150 PN 25	DN 125 PN 25	96162087	13282,00
TP125-280/4 A-F-A-DBUE	400	15	DN 150 PN 25	DN 125 PN 25	96162088	13273,00
TP125-310/4 A-F-A-DBUE	400	18,5	DN 150 PN 25	DN 125 PN 25	96162089	13621,00
TP125-370/4 A-F-A-DBUE	400	22	DN 150 PN 25	DN 125 PN 25	96162090	14045,00
TP125-430/4 A-F-A-DBUE	400	30	DN 150 PN 25	DN 125 PN 25	96162091	14553,00
TP150-240/4 A-F-A-DBUE	400	18,5	DN 200 PN 25	DN 150 PN 25	96162098	15041,00
TP150-270/4 A-F-A-DBUE	400	22	DN 200 PN 25	DN 150 PN 25	96162099	15464,00
TP150-320/4 A-F-A-DBUE	400	30	DN 200 PN 25	DN 150 PN 25	96162100	15972,00
TP150-350/4 A-F-A-DBUE	400	37	DN 200 PN 25	DN 150 PN 25	96162101	16595,00
TP150-430/4 A-F-A-DBUE	400	45	DN 200 PN 25	DN 150 PN 25	96162102	20228,00
TP150-530/4 A-F-A-DBUE	400	55	DN 200 PN 25	DN 150 PN 25	96162103	21492,00
TP150-650/4 A-F-A-DBUE	400	75	DN 200 PN 25	DN 150 PN 25	96162104	22756,00
TP200-260/4 A-F-A-DBUE	400	30	DN 250 PN 25	DN 200 PN 25	96162108	18202,00
TP200-280/4 A-F-A-DBUE	400	37	DN 250 PN 25	DN 200 PN 25	96162109	18825,00
TP200-380/4 A-F-A-DBUE	400	45	DN 250 PN 25	DN 200 PN 25	96162110	20354,00
TP200-420/4 A-F-A-DBUE	400	55	DN 250 PN 25	DN 200 PN 25	96162111	20802,00
TP200-450/4 A-F-A-DBUE	400	55	DN 250 PN 25	DN 200 PN 25	96162112	24387,00
TP200-510/4 A-F-A-DBUE	400	75	DN 250 PN 25	DN 200 PN 25	96162113	26324,00
TP200-560/4 A-F-A-DBUE	400	90	DN 250 PN 25	DN 200 PN 25	96162114	по запросу
TP200-620/4 A-F-A-DBUE	400	110	DN 250 PN 25	DN 200 PN 25	96162115	по запросу

Цены указаны на условиях "склад-Москва" с учетом НДС. Рекомендованные розничные цены.



Одинарные насосы TP серии 400, PN 25, 3 x 400 В, 1450 об/мин

Электродвигатели мощностью **более 2,2кВт (включительно): 3 x 380-415D В, 50 Гц, соединение обмоток по схеме "треугольник"**, класс защиты IP 55.

В электродвигателях мощностью **более 3,0 кВт (включительно)** в качестве защиты от перегрузки встроены **термисторы (ПТС)**, для преобразования термисторного сигнала в релейный и передачи его на пускатель необходимо использовать **реле MS220С** (№ продукта 00ID8945, см. раздел "Принадлежности").

4

Насосы с мощностью электродвигателя **более 0,75 кВт (включительно)** оснащены электродвигателями **класса энергоэффективности - IE3 (согласно IEC 60034-30)**.

Насосы имеют литое рабочее колесо из чугуна или бронзы.

Поверхность чугунного корпуса имеет коррозионностойкое покрытие, нанесенное методом катафореза.

Насосы с уплотнением **DBUE** предназначены для перекачивания технической воды в системах отопления, вентиляции, кондиционирования.

Насосы с уплотнением **DQQE** предназначены для перекачивания гликольсодержащих растворов. При подборе насоса для гликольсодержащих растворов необходимо с помощью программы **WinCAPS** учитывать повышенные значения вязкости и плотности и, если требуется, заказывать выбранный насос с электродвигателем большей мощности (см. раздел "Дополнительные опции").

Стоимость оборудования в исполнении с уплотнением DQQE или Бронзовым колесом по письменному запросу.

TP, 3 x 400 В, 1450 об/мин

Группа продукта F 1

Тип продукта	Серия	Мощность двигателя P ₂ , кВт	Трубное присоединение вход	Трубное присоединение выход	DBUE № продукта	EUR
TP250-270/4 A-F-A-DBUE	400	45	DN 300 PN 25	DN 250 PN 25	96162116	24428,00
TP250-320/4 A-F-A-DBUE	400	55	DN 300 PN 25	DN 250 PN 25	96162117	25179,00
TP250-370/4 A-F-A-DBUE	400	75	DN 300 PN 25	DN 250 PN 25	96162118	26681,00
TP250-490/4 A-F-A-DBUE	400	90	DN 300 PN 25	DN 250 PN 25	96162119	по запросу
TP250-540/4 A-F-A-DBUE	400	110	DN 300 PN 25	DN 250 PN 25	96162120	по запросу
TP250-600/4 A-F-A-DBUE	400	132	DN 300 PN 25	DN 250 PN 25	96162121	по запросу
TP250-660/4 A-F-A-DBUE	400	160	DN 300 PN 25	DN 250 PN 25	96162122	по запросу
TP300-590/4 A-F-A-DBUE	400	200	DN 350 PN 25	DN 300 PN 25	96162123	по запросу
TP300-670/4 A-F-A-DBUE	400	250	DN 350 PN 25	DN 300 PN 25	96162124	по запросу
TP300-750/4 A-F-A-DBUE	400	315	DN 350 PN 25	DN 300 PN 25	96162125	по запросу
TP400-470/4 A-F-A-DBUE	400	315	DN 500 PN 40	DN 400 PN 40	96162126	по запросу
TP400-510/4 A-F-A-DBUE	400	355	DN 500 PN 40	DN 400 PN 40	96162127	по запросу
TP400-540/4 A-F-A-DBUE	400	400	DN 500 PN 40	DN 400 PN 40	96162128	по запросу
TP400-670/4 A-F-A-DBUE	400	500	DN 500 PN 40	DN 400 PN 40	96162129	по запросу
TP400-720/4 A-F-A-DBUE	400	560	DN 500 PN 40	DN 400 PN 40	96162130	по запросу
TP400-760/4 A-F-A-DBUE	400	630	DN 500 PN 40	DN 400 PN 40	96162131	по запросу

TP, 3 x 400 В, 2900 об/мин

Группа продукта F 1

Тип продукта	Серия	Мощность двигателя P ₂ , кВт	Трубное присоединение вход	Трубное присоединение выход	DBUE № продукта	EUR
TP100-620/2 A-F-A-DBUE	400	37	DN 125 PN 25	DN 100 PN 25	96162145	14826,00
TP100-700/2 A-F-A-DBUE	400	45	DN 125 PN 25	DN 100 PN 25	96162146	15992,00
TP100-820/2 A-F-A-DBUE	400	55	DN 125 PN 25	DN 100 PN 25	96162147	16794,00
TP100-960/2 A-F-A-DBUE	400	75	DN 125 PN 25	DN 100 PN 25	96162148	19463,00
TP100-1050/2 A-F-A-DBUE	400	75	DN 125 PN 25	DN 100 PN 25	96162149	21477,00
TP100-1180/2 A-F-A-DBUE	400	90	DN 125 PN 25	DN 100 PN 25	96162150	по запросу
TP100-1400/2 A-F-A-DBUE	400	110	DN 125 PN 25	DN 100 PN 25	96162151	по запросу
TP100-1530/2 A-F-A-DBUE	400	132	DN 125 PN 25	DN 100 PN 25	96162152	по запросу
TP100-1680/2 A-F-A-DBUE	400	160	DN 125 PN 25	DN 100 PN 25	96162153	по запросу

Цены указаны на условиях "склад-Москва" с учетом НДС.
Рекомендованные розничные цены.

Дополнительные опции для нерегулируемых насосов

Тип продукта	для типоразмеров	EUR
Комплектация насоса электродвигателем со встроенными термисторами (для насосов мощностью ниже 3 кВт)		58,00
Комплектация <u>одинарного</u> насоса электродвигателем следующего (большого) типоразмера по мощности, 2900 об/мин	Мощность устанавливаемого электродвигателя	0,18 ... 2,2 кВт 74,00
		3,0 ... 4,0 кВт 123,00
		5,5 ... 11,0 кВт 245,00
		15 ... 18,5 кВт 366,00
		22,0 кВт 488,00
		30,0 кВт 733,00
		37,0 кВт 916,00
	45,0 кВт 1038,00	
Комплектация <u>сдвоенного</u> насоса электродвигателем следующего (большого) типоразмера по мощности, 2900 об/мин	Мощность устанавливаемого электродвигателя	0,18 ... 2,2 кВт 148,00
		3,0 ... 4,0 кВт 246,00
		5,5 ... 11,0 кВт 490,00
		15 ... 18,5 кВт 732,00
		22,0 кВт 976,00
		30,0 кВт 1466,00
		37,0 кВт 1832,00
	45,0 кВт 2076,00	
Комплектация <u>одинарного</u> насоса электродвигателем следующего (большого) типоразмера по мощности, 1450 об/мин	Мощность устанавливаемого электродвигателя	0,18 ... 2,2 кВт 74,00
		3,0 ... 4,0 кВт 123,00
		5,5 ... 11,0 кВт 245,00
		15 ... 18,5 кВт 366,00
		22,0 кВт 488,00
		30,0 кВт 733,00
		37,0 кВт 916,00
		45,0 кВт 1038,00
		55,0 кВт 1098,00
		75,0 кВт 1343,00
	90,0 кВт 1465,00	
Комплектация <u>сдвоенного</u> насоса электродвигателем следующего (большого) типоразмера по мощности, 1450 об/мин	Мощность устанавливаемого электродвигателя	0,18 ... 2,2 кВт 148,00
		3,0 ... 4,0 кВт 246,00
		5,5 ... 11,0 кВт 490,00
		15 ... 18,5 кВт 732,00
		22,0 кВт 976,00
		30,0 кВт 1466,00
		37,0 кВт 1832,00
		45,0 кВт 2076,00
		55,0 кВт 2196,00
		75,0 кВт 2686,00
	90,0 кВт 2930,00	
Комплектация <u>одинарного</u> насоса электродвигателем следующего (большого) типоразмера по мощности, 960 об/мин	Мощность устанавливаемого электродвигателя	0,37 ... 2,2 кВт 122,00
		3,0 ... 4,0 кВт 366,00
		5,5 ... 7,5 кВт 488,00
Обработка рабочего колеса на определенные параметры Q[м³/ч] и H[м] для одинарных насосов TR серии 300		163,00
Обработка рабочего колеса на определенные параметры Q[м³/ч] и H[м] для сдвоенных насосов TRD серии 300		326,00

4



Одинарные насосы TPE Серии 2000 (с датчиком перепада давления), 1450 об/мин

В комплект поставки входит электродвигатель со встроенным частотным преобразователем и ПИ-регулятором, а также система управления электродвигателем.

Поверхность чугунного корпуса насоса имеет коррозионностойкое покрытие, нанесенное методом катафореза.

Насосы с уплотнением **BUBE/BAQE** предназначены для перекачивания технической воды в системах отопления, вентиляции, кондиционирования.

Насосы с уплотнением **RUUE/GQQE** предназначены для перекачивания гликольсодержащих растворов и питьевой воды. При подборе насоса для гликольсодержащих растворов необходимо с помощью программы **WinCAPS** учитывать повышенные значения вязкости и плотности и, если требуется, заказывать выбранный насос с электродвигателем большей мощности (цена - по запросу).

4

TPE Серии 2000, 1450 об/мин

Группа продукта F 2

Тип продукта	Мощность двигателя P ₂ , кВт	Трубное присоединение	1 x 220-240 В				3 x 380-415 В			
			BUBE/BAQE № продукта	EUR	RUUE/GQQE № продукта	EUR	BUBE/BAQE № продукта	EUR	RUUE/GQQE № продукта	EUR
TPE 32-30/4-S	0,12	DN 32, PN 10	96275703	1854,00	96275705	1882,00	-	-	-	-
TPE 32-40/4-S	0,25	DN 32, PN 10	96275709	2067,00	96275711	2095,00	-	-	-	-
TPE 32-60/4-S	0,25	DN 32, PN 10	96275715	2083,00	96275717	2111,00	-	-	-	-
TPE 32-80/4-S	0,25	DN 32, PN 16	96275721	2310,00	96275723	2368,00	-	-	-	-
TPE 32-100/4-S	0,37	DN 32, PN 16	96275727	2334,00	96275729	2391,00	-	-	-	-
TPE 32-120/4-S	0,55	DN 32, PN 16	96275733	2400,00	96275735	2457,00	96375253	2704,00	96375255	2761,00
TPE 40-30/4-S	0,12	DN 40, PN 10	96275739	1961,00	96275741	1989,00	-	-	-	-
TPE 40-60/4-S	0,25	DN 40, PN 10	96275745	2071,00	96275747	2097,00	-	-	-	-
TPE 40-90/4-S	0,25	DN 40, PN 10	96275751	2072,00	96275753	2098,00	-	-	-	-
TPE 40-100/4-S	0,55	DN 40, PN 16	96275757	2522,00	96275759	2579,00	96375265	2829,00	96375267	2886,00
TPE 40-130/4-S	0,75	DN 40, PN 16	96275763	2585,00	96275765	2642,00	96275769	2866,00	96275771	2924,00
TPE 40-160/4-S	1,1	DN 40, PN 16	-	-	-	-	96275775	3406,00	96275777	3464,00
TPE 50-30/4-S	0,25	DN 50, PN 10	96275781	2082,00	96275783	2108,00	-	-	-	-
TPE 50-60/4-S	0,37	DN 50, PN 10	96275787	2295,00	96275789	2321,00	-	-	-	-
TPE 50-90/4-S	0,55	DN 50, PN 16	96275793	2638,00	96275795	2696,00	96375277	2949,00	96375279	3007,00
TPE 50-110/4-S	0,75	DN 50, PN 16	96275799	2743,00	96275801	2800,00	96275805	3021,00	96275807	3078,00
TPE 50-130/4-S	1,1	DN 50, PN 16	-	-	-	-	96275811	3436,00	96275813	3494,00
TPE 50-160/4-S	1,5	DN 50, PN 16	-	-	-	-	96275817	3842,00	96275819	3902,00
TPE 50-190/4-S	2,2	DN 50, PN 16	-	-	-	-	96275823	4168,00	96275825	4228,00
TPE 50-230/4-S	3,0	DN 50, PN 16	-	-	-	-	96275829	4508,00	96275831	4568,00
TPE 65-30/4-S	0,25	DN 65, PN 10	96275835	2308,00	96275837	2334,00	-	-	-	-
TPE 65-60/4-S	0,55	DN 65, PN 10	96275841	2444,00	96275843	2469,00	96375229	2740,00	96375231	2765,00
TPE 65-90/4-S	0,75	DN 65, PN 16	96275847	2764,00	96275849	2821,00	96275853	3042,00	96275855	3099,00
TPE 65-110/4-S	1,1	DN 65, PN 16	-	-	-	-	96275931	3445,00	96275933	3503,00
TPE 65-130/4-S	1,5	DN 65, PN 16	-	-	-	-	96275859	3810,00	96275861	3869,00
TPE 65-150/4-S	2,2	DN 65, PN 16	-	-	-	-	96275865	4200,00	96275867	4258,00
TPE 65-170/4-S	3,0	DN 65, PN 16	-	-	-	-	96275871	4631,00	96275873	4691,00
TPE 65-240/4-S	4,0	DN 65, PN 16	-	-	-	-	96275877	5059,00	96275879	5119,00
TPE 80-30/4-S	0,37	DN 80, PN 10	96275889	2492,00	96275891	2516,00	-	-	-	-
TPE 80-60/4-S	0,75	DN 80, PN 10	96275901	2797,00	96275903	2822,00	96275913	3067,00	96275915	3092,00
TPE 80-70/4-S	1,1	DN 80, PN 16	-	-	-	-	96275919	3602,00	96275921	3662,00
TPE 80-90/4-S	1,5	DN 80, PN 16	-	-	-	-	96275925	3884,00	96275927	3943,00
TPE 80-110/4-S	2,2	DN 80, PN 16	-	-	-	-	96275937	4284,00	96275939	4343,00
TPE 80-150/4-S	3,0	DN 80, PN 16	-	-	-	-	96275943	4672,00	96275945	4732,00
TPE 80-170/4-S	4,0	DN 80, PN 16	-	-	-	-	96275949	5307,00	96275951	5367,00
TPE 80-240/4-S	5,5	DN 80, PN 16	-	-	-	-	96275955	5701,00	96275957	5794,00
TPE 80-270/4-S	7,5	DN 80, PN 16	-	-	-	-	96900291	5992,00	96890952	6086,00
TPE 80-340/4-S	11,0	DN 80, PN 16	-	-	-	-	96275967	7288,00	96275969	7382,00

Цены указаны на условиях "склад-Москва" с учетом НДС.
Рекомендованные розничные цены.

Одинарные насосы TPE Серии 2000 (с датчиком перепада давления), 1450 об/мин

В комплект поставки входит электродвигатель со встроенным частотным преобразователем и ПИ-регулятором, а также система управления электродвигателем.

Поверхность чугунного корпуса насоса имеет коррозионностойкое покрытие, нанесенное методом катафореза.

Насосы с уплотнением **BUBE/BAQE** предназначены для перекачивания технической воды в системах отопления, вентиляции, кондиционирования.

Насосы с уплотнением **RUUE/GQQE** предназначены для перекачивания гликольсодержащих растворов и питьевой воды. При подборе насоса для гликольсодержащих растворов необходимо с помощью программы **WinCAPS** учитывать повышенные значения вязкости и плотности и, если требуется, заказывать выбранный насос с электродвигателем большей мощности (цена - по запросу).



TPE Серии 2000, 1450 об/мин

Группа продукта F 2

Тип продукта	Мощность двигателя P ₂ , кВт	Трубное присоединение	1 x 220-240 В				3 x 380-415 В			
			BUBE/BAQE		RUUE/GQQE		BUBE/BAQE		RUUE/GQQE	
			№ продукта	EUR	№ продукта	EUR	№ продукта	EUR	№ продукта	EUR
TPE 100-30/4-S	0,55	DN 100, PN 10	96275979	2874,00	96275981	2898,00	96375235	3585,00	96375237	3612,00
TPE 100-60/4-S	1,1	DN 100, PN 10	-	-	-	-	96275991	3988,00	96275993	4016,00
TPE 100-70/4-S	1,5	DN 100, PN 16	-	-	-	-	96276009	4181,00	96276011	4238,00
TPE 100-90/4-S	2,2	DN 100, PN 16	-	-	-	-	96276015	4600,00	96276017	4657,00
TPE 100-110/4-S	3,0	DN 100, PN 16	-	-	-	-	96276021	4924,00	96276023	4981,00
TPE 100-130/4-S	4,0	DN 100, PN 16	-	-	-	-	96276027	5351,00	96276029	5442,00
TPE 100-170/4-S	5,5	DN 100, PN 16	-	-	-	-	96276033	5944,00	96276035	6035,00
TPE 100-200/4-S	7,5	DN 100, PN 16	-	-	-	-	96890957	6510,00	96890958	6604,00
TPE 100-250/4-S	11,0	DN 100, PN 16	-	-	-	-	96276045	8081,00	96276047	8178,00
TPE 100-330/4-S	15,0	DN 100, PN 16	-	-	-	-	96276051	9101,00	96276053	9197,00
TPE 100-370/4-S	18,5	DN 100, PN 16	-	-	-	-	96276057	10481,00	96276059	10577,00
TPE 125-110/4-S	4,0	DN 125, PN 16	-	-	-	-	96276069	5571,00	96276071	5662,00
TPE 125-130/4-S	5,5	DN 125, PN 16	-	-	-	-	96276075	6031,00	96276077	6122,00
TPE 125-160/4-S	7,5	DN 125, PN 16	-	-	-	-	96890954	7442,00	96900332	7538,00
TPE 125-210/4-S	11,0	DN 125, PN 16	-	-	-	-	96276087	8389,00	96276089	8485,00
TPE 125-250/4-S	15,0	DN 125, PN 16	-	-	-	-	96276093	9316,00	96276095	9413,00
TPE 125-320/4-S	18,5	DN 125, PN 16	-	-	-	-	96276099	10666,00	96276101	10762,00
TPE 150-130/4-S	7,5	DN 125, PN 16	-	-	-	-	96898564	7903,00	96898950	8000,00
TPE 150-160/4-S	11,0	DN 125, PN 16	-	-	-	-	96382686	9005,00	96382688	9101,00
TPE 150-200/4-S	15,0	DN 125, PN 16	-	-	-	-	96382689	9932,00	96382691	10029,00
TPE 150-220/4-S	18,5	DN 125, PN 16	-	-	-	-	96382692	11158,00	96382694	11255,00
TPE 150-260/4-S	18,5	DN 125, PN 16	-	-	-	-	96306143	11768,00	96306327	11984,00

Цены указаны на условиях "склад-Москва" с учетом НДС.
Рекомендованные розничные цены.

Прайс-лист действует с 1 марта 2012 года



Одинарные насосы TPE Серии 2000 (с датчиком перепада давления), 2900 об/мин

В комплект поставки входит электродвигатель со встроенным частотным преобразователем и ПИ-регулятором, а также система управления электродвигателем.

Поверхность чугунного корпуса насоса имеет коррозионностойкое покрытие, нанесенное методом катафореза.

Насосы с уплотнением **BUBE/BAQE** предназначены для перекачивания технической воды в системах отопления, вентиляции, кондиционирования.

Насосы с уплотнением **RUUE/GQQE** предназначены для перекачивания гликольсодержащих растворов и питьевой воды. При подборе насоса для гликольсодержащих растворов необходимо с помощью программы **WinCAPS** учитывать повышенные значения вязкости и плотности и, если требуется, заказывать выбранный насос с электродвигателем большей мощности (цена - по запросу).

4

TPE Серии 2000, 2900 об/мин

Группа продукта F 2

Тип продукта	Мощность двигателя P ₂ , кВт	Трубное присоединение	1 x 220-240 В				3 x 380-415 В			
			BUBE/BAQE № продукта	EUR	RUUE/GQQE № продукта	EUR	BUBE/BAQE № продукта	EUR	RUUE/GQQE № продукта	EUR
TPE 32-60/2-S	0,25	DN 32, PN 10	96275343	1988,00	96275345	2016,00	-	-	-	-
TPE 32-120/2-S	0,37	DN 32, PN 06/10	96275349	2036,00	96275351	2036,00	-	-	-	-
TPE 32-150/2-S	0,37	DN 32, PN 06/10	96275355	2036,00	96275357	2036,00	-	-	-	-
TPE 32-180/2-S	0,55	DN 32, PN 06/10	96275361	2107,00	96275363	2107,00	-	-	-	-
TPE 32-200/2-S	1,1	DN 32, PN 16	96275379	2445,00	96275381	2445,00	96275385	2727,00	96275387	2784,00
TPE 32-230/2-S	0,75	DN 32, PN 16	96275367	2232,00	96275369	2232,00	96275373	2506,00	96275375	2532,00
TPE 32-250/2-S	1,5	DN 32, PN 16	-	-	-	-	96275391	3370,00	96275393	3429,00
TPE 32-320/2-S	2,2	DN 32, PN 16	-	-	-	-	96581031	3535,00	96581030	3592,00
TPE 32-380/2-S	3,0	DN 32, PN 16	-	-	-	-	96397009	3801,00	96397011	3858,00
TPE 32-460/2-S	4,0	DN 32, PN 16	-	-	-	-	96397012	4146,00	96397014	4203,00
TPE 32-580/2-S	5,5	DN 32, PN 16	-	-	-	-	96397015	4776,00	96397017	4833,00
TPE 40-60/2-S	0,25	DN 40, PN 10	96275409	1939,00	96275411	1939,00	-	-	-	-
TPE 40-120/2-S	0,37	DN 40, PN 10	96275415	2132,00	96275417	2132,00	-	-	-	-
TPE 40-180/2-S	0,55	DN 40, PN 10	96275421	2200,00	96275423	2200,00	-	-	-	-
TPE 40-190/2-S	0,75	DN 40, PN 10	96275427	2237,00	96275429	2237,00	96275433	2501,00	96275435	2526,00
TPE 40-230/2-S	1,1	DN 40, PN 10	96275439	2341,00	96275441	2341,00	96275445	2664,00	96275447	2690,00
TPE 40-240/2-S	2,2	DN 40, PN 16	-	-	-	-	96275457	3658,00	96275459	3716,00
TPE 40-270/2-S	1,5	DN 40, PN 16	-	-	-	-	96275451	3166,00	96275453	3192,00
TPE 40-300/2-S	3	DN 40, PN 16	-	-	-	-	96275463	3948,00	96275465	4007,00
TPE 40-360/2-S	4	DN 40, PN 16	-	-	-	-	96397018	4397,00	96397020	4455,00
TPE 40-470/2-S	5,5	DN 40, PN 16	-	-	-	-	96397021	5060,00	96397023	5117,00
TPE 40-580/2-S	7,5	DN 40, PN 16	-	-	-	-	96397024	5569,00	96397026	5627,00
TPE 50-60/2-S	0,37	DN 50, PN 10	96275469	2133,00	96275471	2133,00	-	-	-	-
TPE 50-120/2-S	0,75	DN 50, PN 10	96275475	2294,00	96275477	2294,00	96275481	2565,00	96275483	2590,00
TPE 50-160/2-S	1,1	DN 50, PN 16	96275499	2584,00	96275501	2584,00	96275505	2866,00	96275507	2923,00
TPE 50-180/2-S	0,75	DN 50, PN 10	96275487	2358,00	96275489	2358,00	96275493	2622,00	96275495	2647,00
TPE 50-190/2-S	1,5	DN 50, PN 16	-	-	-	-	96275511	3451,00	96275513	3509,00
TPE 50-240/2-S	2,2	DN 50, PN 16	-	-	-	-	96275517	3800,00	96275519	3860,00
TPE 50-290/2-S	3	DN 50, PN 16	-	-	-	-	96275523	4010,00	96275525	4070,00
TPE 50-360/2-S	4,0	DN 50, PN 16	-	-	-	-	96275529	4547,00	96275531	4606,00
TPE 50-430/2-S	5,5	DN 50, PN 16	-	-	-	-	96397027	5149,00	96397029	5206,00
TPE 50-440/2-S	7,5	DN 50, PN 16	-	-	-	-	96397030	5556,00	96397032	5613,00
TPE 50-570/2-S	11	DN 50, PN 16	-	-	-	-	96397033	6914,00	96397035	6972,00
TPE 50-710/2-S	15	DN 50, PN 16	-	-	-	-	96397036	7749,00	96397038	7808,00
TPE 50-830/2-S	18,5	DN 50, PN 16	-	-	-	-	96397039	9370,00	96397041	9429,00
TPE 50-900/2-S	22	DN 50, PN 16	-	-	-	-	96397042	10571,00	96397044	10630,00

Цены указаны на условиях "склад-Москва" с учетом НДС.
Рекомендованные розничные цены.

Одинарные насосы TPE Серии 2000 (с датчиком перепада давления), 2900 об/мин

В комплект поставки входит электродвигатель со встроенным частотным преобразователем и ПИ-регулятором, а также система управления электродвигателем.

Поверхность чугунного корпуса насоса имеет коррозионностойкое покрытие, нанесенное методом катафореза.

Насосы с уплотнением **BUBE/BAQE** предназначены для перекачивания технической воды в системах отопления, вентиляции, кондиционирования.

Насосы с уплотнением **RUUE/GQQE** предназначены для перекачивания гликольсодержащих растворов и питьевой воды. При подборе насоса для гликольсодержащих растворов необходимо с помощью программы **WinCAPS** учитывать повышенные значения вязкости и плотности и, если требуется, заказывать выбранный насос с электродвигателем большей мощности (цена - по запросу).



TPE Серии 2000, 2900 об/мин

Группа продукта F 2

Тип продукта	Мощность двигателя P ₂ , кВт	Трубное присоединение	1 x 220-240 В				3 x 380-415 В			
			BUBE/BAQE	EUR	RUUE/GQQE	EUR	BUBE/BAQE	EUR	RUUE/GQQE	EUR
			№ продукта		№ продукта		№ продукта		№ продукта	
TPE 65-60/2-S	0,55	DN 65, PN 10	96275535	2261,00	96275537	2286,00	-	-	-	-
TPE 65-120/2-S	1,1	DN 65, PN 10	96275547	2498,00	96275549	2522,00	96275553	2785,00	96275555	2810,00
TPE 65-180/2-S	1,5	DN 65, PN 10	-	-	-	-	96275559	3208,00	96275561	3232,00
TPE 65-190/2-S	2,2	DN 65, PN 16	-	-	-	-	96275565	3668,00	96275567	3726,00
TPE 65-230/2-S	3,0	DN 65, PN 16	-	-	-	-	96275571	4074,00	96275573	4134,00
TPE 65-260/2-S	4,0	DN 65, PN 16	-	-	-	-	96275577	4671,00	96275579	4732,00
TPE 65-340/2-S	5,5	DN 65, PN 16	-	-	-	-	96275583	5381,00	96275585	5440,00
TPE 65-410/2-S	7,5	DN 65, PN 16	-	-	-	-	96275589	5676,00	96275591	5733,00
TPE 65-460/2-S	11	DN 65, PN 16	-	-	-	-	96581009	7053,00	96397047	7111,00
TPE 65-550/2-S	15	DN 65, PN 16	-	-	-	-	96397048	8184,00	96397050	8243,00
TPE 65-660/2-S	18,5	DN 65, PN 16	-	-	-	-	96397051	9669,00	96397053	9728,00
TPE 65-720/2-S	22	DN 65, PN 16	-	-	-	-	96397054	10769,00	96397056	10828,00
TPE 80-120/2-S	1,5	DN 80, PN 10	-	-	-	-	96275601	3623,00	96275603	3649,00
TPE 80-140/2-S	2,2	DN 80, PN 16	-	-	-	-	96275607	3738,00	96275609	3796,00
TPE 80-180/2-S	3,0	DN 80, PN 16	-	-	-	-	96275613	4186,00	96275615	4246,00
TPE 80-210/2-S	4,0	DN 80, PN 16	-	-	-	-	96275619	4427,00	96275621	4483,00
TPE 80-240/2-S	5,5	DN 80, PN 16	-	-	-	-	96275625	5409,00	96275627	5467,00
TPE 80-250/2-S	7,5	DN 80, PN 16	-	-	-	-	96275631	5798,00	96275633	5856,00
TPE 80-330/2-S	11,0	DN 80, PN 16	-	-	-	-	96275637	7134,00	96275639	7193,00
TPE 80-400/2-S	15,0	DN 80, PN 16	-	-	-	-	96275643	7706,00	96275645	7765,00
TPE 80-520/2-S	15,5	DN 80, PN 16	-	-	-	-	96397057	9326,00	96397059	9385,00
TPE 80-570/2-S	22	DN 80, PN 16	-	-	-	-	96397060	10952,00	96397062	11010,00
TPE 100-120/2-S	2,2	DN 100, PN 10	-	-	-	-	96275655	4173,00	96275657	4199,00
TPE 100-160/2-S	4,0	DN 100, PN 16	-	-	-	-	96275661	4497,00	96275663	4556,00
TPE 100-200/2-S	5,5	DN 100, PN 16	-	-	-	-	96275667	5236,00	96275669	5295,00
TPE 100-240/2-S	7,5	DN 100, PN 16	-	-	-	-	96275673	5579,00	96275675	5637,00
TPE 100-250/2-S	11,0	DN 100, PN 16	-	-	-	-	96275679	7614,00	96275681	7676,00
TPE 100-310/2-S	15,0	DN 100, PN 16	-	-	-	-	96275685	8661,00	96275687	8723,00
TPE 100-360/2-S	18,5	DN 100, PN 16	-	-	-	-	96275691	10205,00	96275693	10266,00
TPE 100-390/2-S	22,0	DN 100, PN 16	-	-	-	-	96275697	11480,00	96275699	11541,00

Цены указаны на условиях "склад-Москва" с учетом НДС.
Рекомендованные розничные цены.

Прайс-лист действует с 1 марта 2012 года



Сдвоенные насосы TPED Серии 2000 (с датчиком перепада давления), 1450 об/мин

В комплект поставки входят два электродвигателя со встроенным частотным преобразователем и ПИ-регулятором, а также система управления двумя электродвигателями.

Поверхность чугунного корпуса насоса имеет коррозионностойкое покрытие, нанесенное методом катафореза.

Насосы с уплотнением **BUBE/BAQE** предназначены для перекачивания технической воды в системах отопления, вентиляции, кондиционирования.

Насосы с уплотнением **RUUE/GQQE** предназначены для перекачивания гликольсодержащих растворов и питьевой воды. При подборе насоса для гликольсодержащих растворов необходимо с помощью программы **WinCAPS** учитывать повышенные значения вязкости и плотности и, если требуется, заказывать выбранный насос с электродвигателем большей мощности (цена - по запросу).

4

TPED серии 2000, 1450 об/мин

Группа продукта F 2

Тип продукта	Мощность двигателя P ₂ , кВт	Трубное присоединение	1 x 220-240 В				3 x 380-415 В			
			BUBE/BAQE	EUR	RUUE/GQQE	EUR	BUBE/BAQE	EUR	RUUE/GQQE	EUR
			№ продукта		№ продукта		№ продукта		№ продукта	
TPED 32-30/4-S	0,12	DN 32, PN 10	96275706	3233,00	96275708	3292,00	-	-	-	-
TPED 32-40/4-S	0,25	DN 32, PN 10	96275712	3674,00	96275714	3733,00	-	-	-	-
TPED 32-60/4-S	0,25	DN 32, PN 10	96275718	3706,00	96275720	3766,00	-	-	-	-
TPED 32-80/4-S	0,25	DN 32, PN 16	96275724	4201,00	96275726	4322,00	-	-	-	-
TPED 32-100/4-S	0,37	DN 32, PN 16	96275730	4207,00	96275732	4325,00	-	-	-	-
TPED 32-120/4-S	0,55	DN 32, PN 16	96275736	4187,00	96275738	4300,00	96375256	4895,00	96375258	5008,00
TPED 40-30/4-S	0,12	DN 40, PN 10	96275742	3451,00	96275744	3510,00	-	-	-	-
TPED 40-90/4-S	0,37	DN 40, PN 16	96275754	3854,00	96275756	3912,00	-	-	-	-
TPED 40-100/4-S	0,55	DN 40, PN 16	96275760	4642,00	96275762	4762,00	96375268	5262,00	96375270	5252,00
TPED 40-130/4-S	0,75	DN 40, PN 16	96275766	4776,00	96275768	4897,00	96275772	5367,00	96275774	5289,00
TPED 40-160/4-S	1,1	DN 40, PN 16	-	-	-	-	96275778	6169,00	96275780	6287,00
TPED 50-30/4-S	0,25	DN 50, PN 10	96275784	3876,00	96275786	3934,00	-	-	-	-
TPED 50-60/4-S	0,37	DN 50, PN 10	96275790	3899,00	96275792	3951,00	-	-	-	-
TPED 50-90/4-S	0,55	DN 50, PN 16	96275796	4700,00	96275798	4818,00	96375280	5434,00	96375282	5552,00
TPED 50-110/4-S	0,75	DN 50, PN 16	96275802	4986,00	96275804	5102,00	96275808	5425,00	96275810	5539,00
TPED 50-130/4-S	1,1	DN 50, PN 16	-	-	-	-	96275814	6228,00	96275816	6346,00
TPED 50-160/4-S	1,5	DN 50, PN 16	-	-	-	-	96275820	6853,00	96275822	6971,00
TPED 50-190/4-S	2,2	DN 50, PN 16	-	-	-	-	96275826	7493,00	96275828	7611,00
TPED 50-230/4-S	3,0	DN 50, PN 16	-	-	-	-	96275832	8357,00	96275834	8478,00
TPED 65-30/4-S	0,25	DN 65, PN 10	96275838	4066,00	96275840	4121,00	-	-	-	-
TPED 65-60/4-S	0,55	DN 65, PN 10	96275844	4251,00	96275846	4302,00	96375232	4852,00	96375234	4902,00
TPED 65-90/4-S	0,75	DN 65, PN 10	96275850	5090,00	96275852	5208,00	96275856	5667,00	96275858	5784,00
TPED 65-110/4-S	1,1	DN 65, PN 16	-	-	-	-	96275934	6331,00	96275936	6448,00
TPED 65-130/4-S	1,5	DN 65, PN 16	-	-	-	-	96275862	7069,00	96275864	7186,00
TPED 65-150/4-S	2,2	DN 65, PN 16	-	-	-	-	96275868	7764,00	96275870	7881,00
TPED 65-170/4-S	3,0	DN 65, PN 16	-	-	-	-	96275874	8600,00	96275876	8721,00
TPED 65-240/4-S	4,0	DN 65, PN 16	-	-	-	-	96275880	9451,00	96275882	9572,00
TPED 80-30/4-S	0,37	DN 80, PN 10	96275892	4404,00	96275894	4454,00	-	-	-	-
TPED 80-60/4-S	0,75	DN 80, PN 10	96275904	5058,00	96275906	5110,00	96275916	5620,00	96275918	5672,00
TPED 80-70/4-S	1,1	DN 80, PN 16	-	-	-	-	96275922	6385,00	96275924	6502,00
TPED 80-90/4-S	1,5	DN 80, PN 16	-	-	-	-	96275928	7122,00	96275930	7240,00
TPED 80-110/4-S	2,2	DN 80, PN 16	-	-	-	-	96275940	7924,00	96275942	8041,00
TPED 80-150/4-S	3,0	DN 80, PN 16	-	-	-	-	96275946	8905,00	96275948	9029,00
TPED 80-170/4-S	4,0	DN 80, PN 16	-	-	-	-	96275952	9700,00	96275954	9818,00
TPED 80-240/4-S	5,5	DN 80, PN 16	-	-	-	-	96275958	10615,00	96275960	10799,00
TPED 80-270/4-S	7,5	DN 80, PN 16	-	-	-	-	96945880	11175,00	96945884	11361,00
TPED 80-340/4-S	11,0	DN 80, PN 16	-	-	-	-	96945799	13893,00	96945806	14082,00
TPED 100-30/4-S	0,55	DN 100, PN 10	96275982	5341,00	96275984	5393,00	96375241	5812,00	96375243	5862,00
TPED 100-60/4-S	1,1	DN 100, PN 10	-	-	-	-	96275994	6963,00	96275996	7017,00
TPED 100-70/4-S	1,5	DN 100, PN 16	-	-	-	-	96276012	7730,00	96276014	7843,00
TPED 100-90/4-S	2,2	DN 100, PN 16	-	-	-	-	96276018	8570,00	96276020	8684,00
TPED 100-110/4-S	3,0	DN 100, PN 16	-	-	-	-	96276024	9215,00	96276026	9328,00
TPED 100-130/4-S	4,0	DN 100, PN 16	-	-	-	-	96276030	10063,00	96276032	10245,00
TPED 100-170/4-S	5,5	DN 100, PN 16	-	-	-	-	96276036	11007,00	96276038	11188,00
TPED 100-200/4-S	7,5	DN 100, PN 16	-	-	-	-	96945873	12374,00	96945874	12567,00
TPED 100-250/4-S	11,0	DN 100, PN 16	-	-	-	-	96945807	15130,00	96945809	15323,00
TPED 100-330/4-S	15,0	DN 100, PN 16	-	-	-	-	96945814	17119,00	96945816	17312,00
TPED 100-370/4-S	18,5	DN 100, PN 16	-	-	-	-	96945834	19803,00	96945837	19996,00

Цены указаны на условиях "склад-Москва" с учетом НДС.
Рекомендованные розничные цены.

Тип продукта	Мощность двигателя P ₂ , кВт	Трубное присоединение	1 x 220-240 В				3 x 380-415 В			
			BUBE/BAQE	EUR	RUUE/GQQE	EUR	BUBE/BAQE	EUR	RUUE/GQQE	EUR
			№ продукта		№ продукта		№ продукта		№ продукта	
TPED 125-110/4-S	4,0	DN 100, PN 16	-	-	-	-	96276072	10279,00	96276074	10461,00
TPED 125-130/4-S	5,5	DN 100, PN 16	-	-	-	-	96276078	11172,00	96276080	11353,00
TPED 125-160/4-S	7,5	DN 125, PN 16	-	-	-	-	96945848	13836,00	96945881	14029,00
TPED 125-210/4-S	11,0	DN 125, PN 16	-	-	-	-	96945811	15715,00	96945813	15908,00
TPED 125-250/4-S	15,0	DN 125, PN 16	-	-	-	-	96945817	17529,00	96945820	17722,00
TPED 125-320/4-S	18,5	DN 125, PN 16	-	-	-	-	96945838	20154,00	96945840	20348,00
TPED 150-130/4-S	7,5	DN 150, PN 16	-	-	-	-	96945877	14714,00	96945879	14906,00
TPED 150-1360/4-S	11,0	DN 150, PN 16	-	-	-	-	96946128	16885,00	96946130	17078,00
TPED 150-200/4-S	15,0	DN 150, PN 16	-	-	-	-	96945821	18698,00	96945833	18891,00
TPED 150-220/4-S	18,5	DN 150, PN 16	-	-	-	-	96945841	21090,00	96945843	21283,00

4

Цены указаны на условиях "склад-Москва" с учетом НДС.
Рекомендованные розничные цены.

Прайс-лист действует с 1 марта 2012 года



Сдвоенные насосы TPED Серии 2000 (с датчиком перепада давления), 2900 об/мин

В комплект поставки входят два электродвигателя со встроенным частотным преобразователем и ПИ-регулятором, а также система управления двумя электродвигателями.

Поверхность чугунного корпуса насоса имеет коррозионностойкое покрытие, нанесенное методом катафореза.

Насосы с уплотнением **BUBE/BAQE** предназначены для перекачивания технической воды в системах отопления, вентиляции, кондиционирования.

Насосы с уплотнением **RUUE/GQQE** предназначены для перекачивания гликольсодержащих растворов и питьевой воды. При подборе насоса для гликольсодержащих растворов необходимо с помощью программы **WinCAPS** учитывать повышенные значения вязкости и плотности и, если требуется, заказывать выбранный насос с электродвигателем большей мощности (цена - по запросу).

TPED Серии 2000, 2900 об/мин

Группа продукта F 2

Тип продукта	Мощность двигателя P ₂ , кВт	Трубное присоединение	1 x 220-240 В				3 x 380-415 В			
			BUBE/BAQE № продукта	EUR	RUUE/GQQE № продукта	EUR	BUBE/BAQE № продукта	EUR	RUUE/GQQE № продукта	EUR
TPED 32-60/2-S	0,25	DN 32, PN 10	96275346	3513,00	96275348	3572,00	-	-	-	-
TPED 32-120/2-S	0,37	DN 32, PN 10	96275352	3633,00	96275354	3688,00	-	-	-	-
TPED 32-150/2-S	0,37	DN 32, PN 10	96275358	3633,00	96275360	3688,00	-	-	-	-
TPED 32-180/2-S	0,55	DN 32, PN 10	96275364	3886,00	96275366	3942,00	-	-	-	-
TPED 32-200/2-S	1,1	DN 32, PN 16	96275382	4279,00	96275384	4392,00	96275388	4799,00	96275390	4914,00
TPED 32-230/2-S	0,75	DN 32, PN 10	96275370	3942,00	96275372	3994,00	96275376	4457,00	96275378	4506,00
TPED 32-250/2-S	1,5	DN 32, PN 16	-	-	-	-	96275394	5860,00	96275396	5975,00
TPED 32-320/2-S	2,2	DN 32, PN 16	-	-	-	-	96397105	6502,00	96397107	6619,00
TPED 32-380/2-S	3	DN 32, PN 16	-	-	-	-	96397108	7063,00	96397110	7180,00
TPED 32-460/2-S	4	DN 32, PN 16	-	-	-	-	96397111	8052,00	96397113	8172,00
TPED 32-580/2-S	5,5	DN 32, PN 16	-	-	-	-	96397114	9023,00	96397116	9139,00
TPED 40-60/2-S	0,25	DN 40, PN 10	96275412	3432,00	96275414	3487,00	-	-	-	-
TPED 40-120/2-S	0,37	DN 40, PN 10	96275418	3681,00	96275420	3734,00	-	-	-	-
TPED 40-190/2-S	0,75	DN 40, PN 16	96275430	4061,00	96275432	4113,00	96275436	4566,00	96275438	4617,00
TPED 40-230/2-S	1,1	DN 40, PN 16	96275442	4269,00	96275444	4322,00	96275448	4750,00	96275450	4803,00
TPED 40-240/2-S	2,2	DN 40, PN 16	-	-	-	-	96275460	6663,00	96275462	6781,00
TPED 40-270/2-S	1,5	DN 40, PN 16	-	-	-	-	96275454	5491,00	96275456	5541,00
TPED 40-300/2-S	3,0	DN 40, PN 16	-	-	-	-	96275466	7169,00	96275468	7286,00
TPED 40-360/2-S	4,0	DN 40, PN 16	-	-	-	-	96397117	7967,00	96397119	8081,00
TPED 40-470/2-S	5,5	DN 40, PN 16	-	-	-	-	96397120	9485,00	96397122	9599,00
TPED 40-580/2-S	7,5	DN 40, PN 16	-	-	-	-	96397123	10370,00	96397125	10483,00
TPED 50-60/2-S	0,37	DN 50, PN 10	96275472	3730,00	96275474	3784,00	-	-	-	-
TPED 50-120/2-S	0,75	DN 50, PN 10	96275478	3921,00	96275480	3971,00	96275484	4573,00	96275486	4624,00
TPED 50-160/2-S	1,1	DN 50, PN 16	96275502	4609,00	96275504	4724,00	96275508	5203,00	96275510	5320,00
TPED 50-180/2-S	0,75	DN 50, PN 10	96275490	4149,00	96275492	4199,00	96275496	4748,00	96275498	4799,00
TPED 50-190/2-S	1,5	DN 50, PN 16	-	-	-	-	96275514	6025,00	96275516	6138,00
TPED 50-240/2-S	2,2	DN 50, PN 16	-	-	-	-	96275520	6674,00	96275522	6792,00
TPED 50-290/2-S	3,0	DN 50, PN 16	-	-	-	-	96275526	7284,00	96275528	7401,00
TPED 50-360/2-S	4,0	DN 50, PN 16	-	-	-	-	96275532	8339,00	96275534	8457,00
TPED 50-430/2-S	5,5	DN 50, PN 16	-	-	-	-	96397126	9661,00	96397128	9775,00
TPED 50-440/2-S	7,5	DN 50, PN 16	-	-	-	-	96397129	10473,00	96397131	10587,00
TPED 50-570/2-S	11,0	DN 50, PN 16	-	-	-	-	96945756	13009,00	96945758	13124,00
TPED 50-710/2-S	15,0	DN 50, PN 16	-	-	-	-	96945768	14467,00	96945770	14580,00
TPED 50-830/2-S	18,5	DN 50, PN 16	-	-	-	-	96945777	17613,00	96945779	17728,00
TPED 50-900/2-S	22,0	DN 50, PN 16	-	-	-	-	96945789	19951,00	96945791	20065,00
TPED 65-60/2-S	0,55	DN 65, PN 10	96275538	3995,00	96275540	4047,00	-	-	-	-
TPED 65-120/2-S	1,1	DN 65, PN 10	96275550	4896,00	96275552	4952,00	96275556	5396,00	96275558	5452,00
TPED 65-180/2-S	1,5	DN 65, PN 10	-	-	-	-	96275562	6164,00	96275564	6217,00
TPED 65-190/2-S	2,2	DN 65, PN 16	-	-	-	-	96275568	6767,00	96275570	6886,00
TPED 65-230/2-S	3,0	DN 65, PN 16	-	-	-	-	96275574	7401,00	96275576	7520,00
TPED 65-260/2-S	4,0	DN 65, PN 16	-	-	-	-	96275580	8665,00	96275582	8685,00
TPED 65-340/2-S	5,5	DN 65, PN 16	-	-	-	-	96275586	10102,00	96275588	10219,00
TPED 65-410/2-S	7,5	DN 65, PN 16	-	-	-	-	96275592	10964,00	96275594	11082,00
TPED 65-460/2-S	11,0	DN 50, PN 16	-	-	-	-	96945761	13434,00	96945763	13551,00
TPED 65-550/2-S	15,0	DN 50, PN 16	-	-	-	-	96945771	15679,00	96945773	15797,00
TPED 65-660/2-S	18,5	DN 50, PN 16	-	-	-	-	96945780	18634,00	96945782	18752,00
TPED 65-720/2-S	22,0	DN 50, PN 16	-	-	-	-	96945792	20829,00	96945794	20946,00
TPED 80-120/2-S	1,5	DN 80, PN 10	-	-	-	-	96275604	6337,00	96275606	6388,00
TPED 80-140/2-S	2,2	DN 80, PN 16	-	-	-	-	96275610	6909,00	96275612	7028,00

Цены указаны на условиях "склад-Москва" с учетом НДС.
Рекомендованные розничные цены.

TPED Серии 2000, 2900 об/мин

Группа продукта F 2

Тип продукта	Мощность двигателя P ₂ , кВт	Трубное присоединение	1 x 220-240 В				3 x 380-415 В			
			BUBE/BAQE	EUR	RUUE/GQQE	EUR	BUBE/BAQE	EUR	RUUE/GQQE	EUR
			№ продукта		№ продукта		№ продукта		№ продукта	
TPED 80-180/2-S	3,0	DN 80, PN 16	-	-	-	-	96275616	7714,00	96275618	7835,00
TPED 80-210/2-S	4,0	DN 80, PN 16	-	-	-	-	96275622	8231,00	96275624	8344,00
TPED 80-240/2-S	5,5	DN 80, PN 16	-	-	-	-	96275628	10033,00	96275630	10149,00
TPED 80-250/2-S	7,5	DN 80, PN 16	-	-	-	-	96275634	11072,00	96275636	11189,00
TPED 80-330/2-S	11,0	DN 80, PN 16	-	-	-	-	96945749	13763,00	96945752	13882,00
TPED 80-400/2-S	15,0	DN 80, PN 16	-	-	-	-	96945762	14914,00	96945764	15033,00
TPED 80-520/2-S	18,5	DN 80, PN 16	-	-	-	-	96945783	18178,00	96945785	18297,00
TPED 80-570/2-S	22,0	DN 80, PN 16	-	-	-	-	96945796	21452,00	96945798	21571,00
TPED 100-120/2-S	2,2	DN 100, PN 10	-	-	-	-	96275658	7372,00	96275660	7422,00
TPED 100-160/2-S	4,0	DN 100, PN 16	-	-	-	-	96275664	8352,00	96275666	8469,00
TPED 100-200/2-S	5,5	DN 100, PN 16	-	-	-	-	96275670	9813,00	96275672	9931,00
TPED 100-240/2-S	7,5	DN 100, PN 16	-	-	-	-	96275676	10633,00	96275678	10750,00
TPED 100-250/2-S	11,0	DN 100, PN 16	-	-	-	-	96945753	14335,00	96945755	14457,00
TPED 100-310/2-S	15,0	DN 100, PN 16	-	-	-	-	96945765	16386,00	96945767	16508,00
TPED 100-360/2-S	18,5	DN 100, PN 16	-	-	-	-	96945774	19677,00	96945776	19799,00
TPED 100-390/2-S	22,0	DN 100, PN 16	-	-	-	-	96945786	22218,00	96945788	22340,00

4

Цены указаны на условиях "склад-Москва" с учетом НДС.
Рекомендованные розничные цены.

Прайс-лист действует с 1 марта 2012 года



Одинарные насосы TPE Серии 1000 (без датчика перепада давления), 1450 об/мин

Электродвигатель: со встроенным частотным преобразователем и ПИ-регулятором. Класс защиты IP 55.

Поверхность чугунного корпуса имеет коррозионностойкое покрытие, нанесенное методом катафореза.

Насосы с уплотнением **BUBE/BAQE** предназначены для перекачивания технической воды в системах отопления, вентиляции, кондиционирования.

Насосы с уплотнением **RUUE/GQQE** предназначены для перекачивания гликольсодержащих растворов и питьевой воды. При подборе насоса для гликольсодержащих растворов необходимо с помощью программы **WinCAPS** учитывать повышенные значения вязкости и плотности и, если требуется, заказывать выбранный насос с электродвигателем большей мощности (цена - по запросу).

4

TPE серии 1000, 1450 об/мин

Группа продукта F 2

Тип продукта	Мощность двигателя P ₂ , кВт	Трубочное присоединение	1 x 220-240 В				3 x 380-415 В			
			BUBE/BAQE		RUUE/GQQE		BUBE/BAQE		RUUE/GQQE	
			№ продукта	EUR	№ продукта	EUR	№ продукта	EUR	№ продукта	EUR
TPE 32-30/4	0,12	DN 32 PN 10	96535113	1305,00	96535119	1335,00	-	-	-	-
TPE 32-40/4	0,25	DN 32 PN 10	96535126	1533,00	96535128	1562,00	-	-	-	-
TPE 32-60/4	0,25	DN 32 PN 10	96535129	1550,00	96535131	1580,00	-	-	-	-
TPE 32-80/4	0,25	DN 32 PN 16	96112806	1693,00	96112809	1750,00	-	-	-	-
TPE 32-100/4	0,37	DN 32 PN 16	96112807	1744,00	96112810	1801,00	-	-	-	-
TPE 32-120/4	0,55	DN 32 PN 16	96112808	1810,00	96112811	1867,00	96375247	2114,00	96375249	2170,00
TPE 40-30/4	0,12	DN 40 PN 10	96535154	1420,00	96535156	1449,00	-	-	-	-
TPE 40-60/4	0,25	DN 40 PN 10	96535157	1532,00	96535159	1558,00	-	-	-	-
TPE 40-90/4	0,25	DN 40 PN 10	96535161	1533,00	96535163	1560,00	-	-	-	-
TPE 40-100/4	0,55	DN 40 PN 16	96112842	1902,00	96112844	1958,00	96375259	2258,00	96375261	2317,00
TPE 40-130/4	0,75	DN 40 PN 16	96112843	1964,00	96112845	2021,00	96276123	2296,00	96276125	2254,00
TPE 40-160/4	1,1	DN 40 PN 16	-	-	-	-	96096401	2794,00	96096402	2853,00
TPE 50-30/4	0,25	DN 50 PN 10	96535182	1543,00	96535184	1570,00	-	-	-	-
TPE 50-60/4	0,37	DN 50 PN 10	96455032	1698,00	96455037	1724,00	-	-	-	-
TPE 50-90/4	0,55	DN 50 PN 16	96112878	1985,00	96112880	2042,00	96375271	2373,00	96375273	2431,00
TPE 50-110/4	0,75	DN 50 PN 16	96112879	2153,00	96112881	2210,00	96276141	2490,00	96276143	2548,00
TPE 50-130/4	1,1	DN 50 PN 16	-	-	-	-	96096533	2790,00	96096537	2848,00
TPE 50-160/4	1,5	DN 50 PN 16	-	-	-	-	96096534	3215,00	96096538	3275,00
TPE 50-190/4	2,2	DN 50 PN 16	-	-	-	-	96096535	3541,00	96096539	3601,00
TPE 50-230/4	3	DN 50 PN 16	-	-	-	-	96096536	3881,00	96096540	3941,00
TPE 65-30/4	0,25	DN 65 PN 10	96535189	1704,00	96535201	1730,00	-	-	-	-
TPE 65-60/4	0,55	DN 65 PN 10	96455033	1869,00	96455038	1894,00	96551849	2165,00	96551871	2190,00
TPE 65-90/4	0,75	DN 65 PN 16	96112902	2174,00	96112903	2230,00	96276171	2511,00	96276173	2569,00
TPE 65-110/4	1,1	DN 65 PN 16	-	-	-	-	96096689	2875,00	96096694	2934,00
TPE 65-130/4	1,5	DN 65 PN 16	-	-	-	-	96096690	3245,00	96096695	3304,00
TPE 65-150/4	2,2	DN 65 PN 16	-	-	-	-	96096691	3639,00	96096696	3698,00
TPE 65-170/4	3	DN 65 PN 16	-	-	-	-	96096692	4003,00	96096697	4064,00
TPE 65-240/4	4	DN 65 PN 16	-	-	-	-	96096693	4432,00	96096698	4492,00
TPE 80-30/4	0,37	DN 80 PN 10	96535202	1931,00	96535204	1955,00	-	-	-	-
TPE 80-60/4	0,75	DN 80 PN 10	96455034	2169,00	96455039	2194,00	96276177	2586,00	96276179	2612,00
TPE 80-70/4	1,1	DN 80 PN 16	-	-	-	-	96110167	2902,00	96110175	2961,00
TPE 80-90/4	1,5	DN 80 PN 16	-	-	-	-	96110168	3272,00	96110176	3331,00
TPE 80-110/4	2,2	DN 80 PN 16	-	-	-	-	96110169	3672,00	96110177	3731,00
TPE 80-150/4	3	DN 80 PN 16	-	-	-	-	96110170	3946,00	96110178	4005,00
TPE 80-170/4	4	DN 80 PN 16	-	-	-	-	96110171	4566,00	96110179	4624,00
TPE 80-240/4	5,5	DN 80 PN 16	-	-	-	-	96110172	5159,00	96110180	5253,00
TPE 80-270/4	7,5	DN 80 PN 16	-	-	-	-	96898977	5706,00	96898978	5845,00
TPE 80-340/4	11	DN 80 PN 16	-	-	-	-	96110174	7018,00	96110182	7117,00

Цены указаны на условиях "склад-Москва" с учетом НДС.
Рекомендованные розничные цены.

Одинарные насосы TPE Серии 1000 (без датчика перепада давления), 1450 об/мин

Электродвигатель: со встроенным частотным преобразователем и ПИ-регулятором. Класс защиты IP 55.

Поверхность чугунного корпуса имеет коррозионностойкое покрытие, нанесенное методом катафореза.

Насосы с уплотнением **BUBE/BAQE** предназначены для перекачивания технической воды в системах отопления, вентиляции, кондиционирования.

Насосы с уплотнением **RUUE/GQQE** предназначены для перекачивания гликольсодержащих растворов и питьевой воды. При подборе насоса для гликольсодержащих растворов необходимо с помощью программы **WinCAPS** учитывать повышенные значения вязкости и плотности и, если требуется, заказывать выбранный насос с электродвигателем большей мощности (цена - по запросу).



TPE серии 1000, 1450 об/мин

Группа продукта F 2

Тип продукта	Мощность двигателя P ₂ , кВт	Трубное присоединение	1 x 220-240 В				3 x 380-415 В			
			BUBE/BAQE		RUUE/GQQE		BUBE/BAQE		RUUE/GQQE	
			№ продукта	EUR	№ продукта	EUR	№ продукта	EUR	№ продукта	EUR
TPE 100-30/4	0,55	DN 100 PN 10	96535208	2313,00	96535230	2337,00	96551872	2601,00	96551874	2626,00
TPE 100-60/4	1,1	DN 100 PN 10	-	-	-	-	96428946	3352,00	96439050	3379,00
TPE 100-70/4	1,5	DN 100 PN 16	-	-	-	-	96110377	3590,00	96110387	3647,00
TPE 100-90/4	2,2	DN 100 PN 16	-	-	-	-	96110378	4010,00	96110388	4067,00
TPE 100-110/4	3	DN 100 PN 16	-	-	-	-	96110379	4385,00	96110389	4443,00
TPE 100-130/4	4	DN 100 PN 16	-	-	-	-	96110380	4935,00	96110390	5029,00
TPE 100-170/4	5,5	DN 100 PN 16	-	-	-	-	96110381	5550,00	96110391	5644,00
TPE 100-200/4	7,5	DN 100 PN 16	-	-	-	-	96899005	6200,00	96899006	6299,00
TPE 100-250/4	11	DN 100 PN 16	-	-	-	-	96110383	7645,00	96110393	7744,00
TPE 100-330/4	15	DN 100 PN 16	-	-	-	-	96110384	8691,00	96110394	8790,00
TPE 100-370/4	18,5	DN 100 PN 16	-	-	-	-	96110385	10106,00	96110395	10205,00
TPE 125-70/4	2,2	DN 125 PN 16	-	-	-	-	95046203	4184,00	97927515	4244,00
TPE 125-90/4	3	DN 125 PN 16	-	-	-	-	95046202	4663,00	97927514	4723,00
TPE 125-100/4	4	DN 125 PN 16	-	-	-	-	95046201	5154,00	97927513	5214,00
TPE 125-110/4	4	DN 125 PN 16	-	-	-	-	96110517	4981,00	96110524	5072,00
TPE 125-130/4	5,5	DN 125 PN 16	-	-	-	-	96110518	5440,00	96110525	5531,00
TPE 125-160/4	7,5	DN 125 PN 16	-	-	-	-	96899024	6814,00	96899025	6911,00
TPE 125-210/4	11	DN 125 PN 16	-	-	-	-	96110520	7762,00	96110527	7858,00
TPE 125-250/4	15	DN 125 PN 16	-	-	-	-	96110521	8912,00	96110528	9011,00
TPE 125-320/4	18,5	DN 125 PN 16	-	-	-	-	96110522	10296,00	96110529	10397,00
TPE 150-100/4	5,5	DN 150 PN 16	-	-	-	-	95046212	6863,00	97927518	6973,00
TPE 150-130/4	7,5	DN 150 PN 16	-	-	-	-	96899044	7276,00	96899045	7373,00
TPE 150-140/4	7,5	DN 150 PN 16	-	-	-	-	95046211	7416,00	97927517	7518,00
TPE 150-150/4	11	DN 150 PN 16	-	-	-	-	95046210	8562,00	97927516	8664,00
TPE 150-160/4	11	DN 150 PN 16	-	-	-	-	96110616	8377,00	96110621	8474,00
TPE 150-200/4	15	DN 150 PN 16	-	-	-	-	96110617	9544,00	96110622	9643,00
TPE 150-220/4	18,5	DN 150 PN 16	-	-	-	-	96110618	10801,00	96110623	10900,00
TPE 150-260/4	18,5	DN 150 PN 16	-	-	-	-	96306127	11426,00	96306295	11648,00
TPE 200-50/4	4,0	DN 200 PN 16	-	-	-	-	95046223	6730,00	97927523	6837,00
TPE 200-70/4	5,5	DN 200 PN 16	-	-	-	-	95046222	7559,00	97927522	7561,00
TPE 200-90/4	7,5	DN 200 PN 16	-	-	-	-	95046221	8181,00	97927521	8283,00
TPE 200-130/4	11	DN 200 PN 16	-	-	-	-	95046220	9754,00	97927520	9856,00
TPE 200-150/4	15	DN 200 PN 16	-	-	-	-	95046219	10619,00	97927519	10722,00
TPE 200-160/4	15	DN 200 PN 16	-	-	-	-	95046234	10619,00	97927525	10849,00
TPE 200-190/4	18,5	DN 200 PN 16	-	-	-	-	95046233	11552,00	97927524	11780,00

Цены указаны на условиях "склад-Москва" с учетом НДС.
Рекомендованные розничные цены.

Прайс-лист действует с 1 марта 2012 года



Одинарные насосы TPE Серии 1000 (без датчика перепада давления), 2900 об/мин

Электродвигатель: со встроенным частотным преобразователем и ПИ-регулятором. Класс защиты IP 55.

Поверхность чугунного корпуса имеет коррозионностойкое покрытие, нанесенное методом катафореза.

Насосы с уплотнением **BUBE/BAQE** предназначены для перекачивания технической воды в системах отопления, вентиляции, кондиционирования.

Насосы с уплотнением **RUUE/GQQE** предназначены для перекачивания гликольсодержащих растворов и питьевой воды. При подборе насоса для гликольсодержащих растворов необходимо с помощью программы **WinCAPS** учитывать повышенные значения вязкости и плотности и, если требуется, заказывать выбранный насос с электродвигателем большей мощности (цена - по запросу).

4

TPE серии 1000, 2900 об/мин

Группа продукта F 2

Тип продукта	Мощность двигателя P ₂ , кВт	Трубное присоединение	1 x 220-240 В				3 x 380-415 В			
			BUBE/BAQE		RUUE/GQQE		BUBE/BAQE		RUUE/GQQE	
			№ продукта	EUR	№ продукта	EUR	№ продукта	EUR	№ продукта	EUR
TPE 25-50/2R	0,12	G 1 1/2" PN 10	96533876	1142,00	96533881	1192,00	-	-	-	-
TPE 25-90/2R	0,25	G 1 1/2" PN 10	96458903	1323,00	96458908	1373,00	-	-	-	-
TPE 32-50/2R	0,12	G 2" PN 10	96535037	1236,00	96535039	1286,00	-	-	-	-
TPE 32-60/2	0,25	DN 32 PN 10	96535065	1448,00	96535068	1478,00	-	-	-	-
TPE 32-90/2R	0,25	G 2" PN 10	96458904	1448,00	96458909	1478,00	-	-	-	-
TPE 32-120/2	0,37	DN 32 PN 10	96458905	1439,00	96458910	1465,00	-	-	-	-
TPE 32-150/2	0,37	DN 32 PN 10	96535091	1439,00	96535095	1465,00	-	-	-	-
TPE 32-180/2	0,55	DN 32 PN 10	96463950	1564,00	96463952	1590,00	-	-	-	-
TPE 32-200/2	1,1	DN 32 PN 16	96112794	1854,00	96112795	1911,00	96276111	2164,00	96276113	2223,00
TPE 32-230/2	0,75	DN 32 PN 10	96463953	1650,00	96463955	1676,00	96276117	1972,00	96276119	1998,00
TPE 32-250/2	1,5	DN 32 PN 16	-	-	-	-	96096281	2707,00	96096286	2766,00
TPE 32-320/2	2,2	DN 32 PN 16	-	-	-	-	96096282	2958,00	96096287	3017,00
TPE 32-380/2	3	DN 32 PN 16	-	-	-	-	96096283	3282,00	96096288	3340,00
TPE 32-460/2	4	DN 32 PN 16	-	-	-	-	96096284	3635,00	96096289	3694,00
TPE 32-580/2	5,5	DN 32 PN 16	-	-	-	-	96096285	4280,00	96096290	4339,00
TPE 40-60/2	0,25	DN 40 PN 10	96455035	1343,00	96455040	1369,00	-	-	-	-
TPE 40-90/2	0,25	DN 40 PN 10	96535133	1371,00	96535135	1408,00	-	-	-	-
TPE 40-120/2	0,37	DN 40 PN 10	96455036	1498,00	96455041	1523,00	-	-	-	-
TPE 40-180/2	0,55	DN 40 PN 10	96551834	1612,00	96551836	1637,00	-	-	-	-
TPE 40-190/2	0,75	DN 40 PN 16	96463956	1676,00	96463958	1700,00	96276129	2011,00	96276131	2036,00
TPE 40-230/2	1,1	DN 40 PN 16	96463959	1766,00	96463961	1791,00	96276135	2068,00	96276137	2094,00
TPE 40-240/2	2,2	DN 40 PN 16	-	-	-	-	96096341	3115,00	96096346	3175,00
TPE 40-270/2	1,5	DN 40 PN 16	-	-	-	-	96463962	2570,00	96463966	2596,00
TPE 40-300/2	3	DN 40 PN 16	-	-	-	-	96096342	3336,00	96096347	3395,00
TPE 40-360/2	4	DN 40 PN 16	-	-	-	-	96096343	3839,00	96096348	3897,00
TPE 40-470/2	5,5	DN 40 PN 16	-	-	-	-	96096344	4634,00	96096349	4692,00
TPE 40-580/2	7,5	DN 40 PN 16	-	-	-	-	96096345	5093,00	96096350	5152,00
TPE 50-60/2	0,37	DN 50 PN 10	96535164	1536,00	96535166	1562,00	-	-	-	-
TPE 50-120/2	0,75	DN 50 PN 10	96458906	1679,00	96458911	1703,00	96566722	2065,00	96566724	2091,00
TPE 50-160/2	1,1	DN 50 PN 16	96112866	1994,00	96112867	2050,00	96276153	2308,00	96276155	2367,00
TPE 50-180/2	0,75	DN 50 PN 10	96535168	1796,00	96535181	1821,00	96276159	2085,00	96276161	2110,00
TPE 50-190/2	1,5	DN 50 PN 16	-	-	-	-	96096413	2830,00	96096423	2888,00
TPE 50-240/2	2,2	DN 50 PN 16	-	-	-	-	96096414	3121,00	96096424	3181,00
TPE 50-290/2	3	DN 50 PN 16	-	-	-	-	96096415	3349,00	96096425	3408,00
TPE 50-360/2	4	DN 50 PN 16	-	-	-	-	96096416	3879,00	96096426	3938,00
TPE 50-430/2	5,5	DN 50 PN 16	-	-	-	-	96096417	4726,00	96096427	4785,00
TPE 50-440/2	7,5	DN 50 PN 16	-	-	-	-	96096418	5276,00	96096428	5337,00
TPE 50-570/2	11	DN 50 PN 16	-	-	-	-	96096419	6546,00	96096429	6606,00
TPE 50-710/2	15	DN 50 PN 16	-	-	-	-	96096420	7316,00	96096430	7376,00
TPE 50-830/2	18,5	DN 50 PN 16	-	-	-	-	96096421	8977,00	96096431	9037,00
TPE 50-900/2	22	DN 50 PN 16	-	-	-	-	96096422	10208,00	96096432	10269,00

Цены указаны на условиях "склад-Москва" с учетом НДС.
Рекомендованные розничные цены.

Одинарные насосы TPE Серии 1000 (без датчика перепада давления), 2900 об/мин

Электродвигатель: со встроенным частотным преобразователем и ПИ-регулятором. Класс защиты IP 55.

Поверхность чугунного корпуса имеет коррозионностойкое покрытие, нанесенное методом катафореза.

Насосы с уплотнением **BUBE/BAQE** предназначены для перекачивания технической воды в системах отопления, вентиляции, кондиционирования.

Насосы с уплотнением **RUUE/GQQE** предназначены для перекачивания гликольсодержащих растворов и питьевой воды. При подборе насоса для гликольсодержащих растворов необходимо с помощью программы **WinCAPS** учитывать повышенные значения вязкости и плотности и, если требуется, заказывать выбранный насос с электродвигателем большей мощности (цена - по запросу).



TPE серии 1000, 2900 об/мин

Группа продукта F 2

Тип продукта	Мощность двигателя P ₂ , кВт	Трубное присоединение	1 x 220-240 В				3 x 380-415 В			
			BUBE/BAQE		RUUE/GQQE		BUBE/BAQE		RUUE/GQQE	
			№ продукта	EUR	№ продукта	EUR	№ продукта	EUR	№ продукта	EUR
TPE 65-60/2	0,55	DN 65 PN 10	96535185	1646,00	96535188	1670,00	-	-	-	-
TPE 65-120/2	1,1	DN 65 PN 10	96458907	1937,00	96458912	1961,00	96276165	2293,00	96276167	2319,00
TPE 65-180/2	1,5	DN 65 PN 10	-	-	-	-	96534979	2646,00	96534986	2671,00
TPE 65-190/2	2,2	DN 65 PN 16	-	-	-	-	96096581	3050,00	96096590	3109,00
TPE 65-230/2	3	DN 65 PN 16	-	-	-	-	96096582	3363,00	96096591	3422,00
TPE 65-260/2	4	DN 65 PN 16	-	-	-	-	96096583	3888,00	96096592	3946,00
TPE 65-340/2	5,5	DN 65 PN 16	-	-	-	-	96096584	4770,00	96096593	4828,00
TPE 65-410/2	7,5	DN 65 PN 16	-	-	-	-	96096585	5202,00	96096594	5261,00
TPE 65-460/2	11	DN 65 PN 16	-	-	-	-	96096586	6771,00	96096595	6833,00
TPE 65-550/2	15	DN 65 PN 16	-	-	-	-	96096587	7960,00	96096596	8022,00
TPE 65-660/2	18,5	DN 65 PN 16	-	-	-	-	96096588	9521,00	96096597	9583,00
TPE 65-720/2	22	DN 65 PN 16	-	-	-	-	96096589	10678,00	96096598	10740,00
TPE 80-120/2	1,5	DN 80 PN 10	-	-	-	-	96408997	3026,00	96439048	3052,00
TPE 80-140/2	2,2	DN 80 PN 16	-	-	-	-	96110041	3121,00	96110050	3180,00
TPE 80-180/2	3	DN 80 PN 16	-	-	-	-	96110042	3515,00	96110051	3574,00
TPE 80-210/2	4	DN 80 PN 16	-	-	-	-	96110043	3977,00	96110052	4035,00
TPE 80-240/2	5,5	DN 80 PN 16	-	-	-	-	96110044	4797,00	96110053	4855,00
TPE 80-250/2	7,5	DN 80 PN 16	-	-	-	-	96110045	5256,00	96110054	5315,00
TPE 80-330/2	11	DN 80 PN 16	-	-	-	-	96110046	6856,00	96110055	6918,00
TPE 80-400/2	15	DN 80 PN 16	-	-	-	-	96110047	7458,00	96110056	7519,00
TPE 80-520/2	18,5	DN 80 PN 16	-	-	-	-	96110048	9161,00	96110057	9223,00
TPE 80-570/2	22	DN 80 PN 16	-	-	-	-	96110049	10870,00	96110058	10932,00
TPE 100-120/2	2,2	DN 100 PN 10	-	-	-	-	96409001	3577,00	96439052	3603,00
TPE 100-160/2	4	DN 100 PN 16	-	-	-	-	96110279	3983,00	96110286	4043,00
TPE 100-200/2	5,5	DN 100 PN 16	-	-	-	-	96110280	4681,00	96110287	4740,00
TPE 100-240/2	7,5	DN 100 PN 16	-	-	-	-	96110281	5097,00	96110288	5156,00
TPE 100-250/2	11	DN 100 PN 16	-	-	-	-	96110282	6796,00	96110289	6857,00
TPE 100-310/2	15	DN 100 PN 16	-	-	-	-	96110283	8018,00	96110290	8079,00
TPE 100-360/2	18,5	DN 100 PN 16	-	-	-	-	96110284	9693,00	96110291	9754,00
TPE 100-390/2	22	DN 100 PN 16	-	-	-	-	96110285	10984,00	96110292	11046,00

Цены указаны на условиях "склад-Москва" с учетом НДС.
Рекомендованные розничные цены.



Сдвоенные насосы TPED Серии 1000 (без датчика перепада давления), 1450 об/мин

Электродвигатель: со встроенным частотным преобразователем и ПИ-регулятором. Класс защиты IP 55.

Поверхность чугунного корпуса имеет коррозионностойкое покрытие, нанесенное методом катафореза.

Насосы с уплотнением **BUBE/BAQE** предназначены для перекачивания технической воды в системах отопления, вентиляции кондиционирования.

Насосы с уплотнением **RUUE/GQQE** предназначены для перекачивания гликолевых растворов и питьевой воды. При подборе насоса для гликолевых растворов необходимо с помощью программы **WinCAPS** учитывать повышенные значения вязкости и плотности и, если требуется, заказывать выбранный насос с электродвигателем большей мощности (цена - по запросу).

4

TPED серии 1000, 1450 об/мин

Группа продукта F 2

Тип продукта	Мощность двигателя P ₂ , кВт	Трубное присоединение	1 x 220-240 В				3 x 380-415 В			
			BUBE/BAQE		RUUE/GQQE		BUBE/BAQE		RUUE/GQQE	
			№ продукта	EUR	№ продукта	EUR	№ продукта	EUR	№ продукта	EUR
TPED 32-30/4	0,12	DN 32 PN 10	96540730	2551,00	96540732	2611,00	-	-	-	-
TPED 32-40/4	0,25	DN 32 PN 10	96540733	2992,00	96540735	3051,00	-	-	-	-
TPED 32-60/4	0,25	DN 32 PN 10	96540737	3025,00	96540739	3084,00	-	-	-	-
TPED 32-80/4	0,25	DN 32 PN 16	96112824	3445,00	96112827	3561,00	-	-	-	-
TPED 32-100/4	0,37	DN 32 PN 16	96112825	3552,00	96112828	3668,00	-	-	-	-
TPED 32-120/4	0,55	DN 32 PN 16	96112826	3683,00	96112829	3799,00	96375250	4307,00	96375252	4424,00
TPED 40-30/4	0,12	DN 40 PN 10	96540746	2769,00	96540748	2828,00	-	-	-	-
TPED 40-90/4	0,25	DN 40 PN 10	96540749	3283,00	96540751	3342,00	-	-	-	-
TPED 40-100/4	0,55	DN 40 PN 16	96112854	3869,00	96112856	3986,00	96375262	4494,00	96375264	4610,00
TPED 40-130/4	0,75	DN 40 PN 16	96112855	3999,00	96112857	4115,00	96276126	4568,00	96276128	4685,00
TPED 40-160/4	1,1	DN 40 PN 16	-	-	-	-	96096407	5557,00	96096408	5675,00
TPED 50-30/4	0,25	DN 50 PN 10	96540764	3305,00	96540766	3364,00	-	-	-	-
TPED 50-60/4	0,37	DN 50 PN 10	96486872	3302,00	96486881	3354,00	-	-	-	-
TPED 50-90/4	0,55	DN 50 PN 16	96112890	4039,00	96112892	4155,00	96375274	4663,00	96375276	4780,00
TPED 50-110/4	0,75	DN 50 PN 16	96112891	4382,00	96112893	4498,00	96276144	4952,00	96276146	5067,00
TPED 50-130/4	1,1	DN 50 PN 16	-	-	-	-	96096557	5617,00	96096561	5734,00
TPED 50-160/4	1,5	DN 50 PN 16	-	-	-	-	96096558	6241,00	96096562	6359,00
TPED 50-190/4	2,2	DN 50 PN 16	-	-	-	-	96096559	6881,00	96096563	6999,00
TPED 50-230/4	3	DN 50 PN 16	-	-	-	-	96096560	7541,00	96096564	7659,00
TPED 65-30/4	0,25	DN 65 PN 10	96540822	3484,00	96540824	3539,00	-	-	-	-
TPED 65-60/4	0,55	DN 65 PN 10	96486878	3761,00	96486884	3813,00	96540825	4377,00	96540828	4429,00
TPED 65-90/4	0,75	DN 65 PN 16	96112908	4424,00	96112909	4540,00	96276174	4994,00	96276176	5110,00
TPED 65-110/4	1,1	DN 65 PN 16	-	-	-	-	96096719	5719,00	96096724	5836,00
TPED 65-130/4	1,5	DN 65 PN 16	-	-	-	-	96096720	6457,00	96096725	6574,00
TPED 65-150/4	2,2	DN 65 PN 16	-	-	-	-	96096721	7247,00	96096726	7365,00
TPED 65-170/4	3	DN 65 PN 16	-	-	-	-	96096722	7779,00	96096727	7896,00
TPED 65-240/4	4	DN 65 PN 16	-	-	-	-	96096723	8609,00	96096728	8726,00
TPED 80-30/4	0,37	DN 80 PN 10	96540840	3783,00	96540843	3833,00	-	-	-	-
TPED 80-60/4	0,75	DN 80 PN 10	96486916	4462,00	96486919	4514,00	96276180	5087,00	96276182	5140,00
TPED 80-70/4	1,1	DN 80 PN 16	-	-	-	-	96110223	5773,00	96110231	5890,00
TPED 80-90/4	1,5	DN 80 PN 16	-	-	-	-	96110224	6510,00	96110232	6628,00
TPED 80-110/4	2,2	DN 80 PN 16	-	-	-	-	96110225	7312,00	96110233	7429,00
TPED 80-150/4	3	DN 80 PN 16	-	-	-	-	96110226	8055,00	96110234	8176,00
TPED 80-170/4	4	DN 80 PN 16	-	-	-	-	96110227	9088,00	96110235	9206,00
TPED 80-240/4	5,5	DN 80 PN 16	-	-	-	-	96110228	10262,00	96110236	10450,00
TPED 80-270/4	7,5	DN 80 PN 16	-	-	-	-	96898993	10967,00	96898994	11160,00
TPED 80-340/4	11	DN 80 PN 16	-	-	-	-	96110230	13614,00	96110238	13806,00

Цены указаны на условиях "склад-Москва" с учетом НДС.
Рекомендованные розничные цены.

Сдвоенные насосы TPED Серии 1000 (без датчика перепада давления), 1450 об/мин

Электродвигатель: со встроенным частотным преобразователем и ПИ-регулятором. Класс защиты IP 55.

Поверхность чугунного корпуса имеет коррозионностойкое покрытие, нанесенное методом катафореза.

Насосы с уплотнением **BUBE/BAQE** предназначены для перекачивания технической воды в системах отопления, вентиляции кондиционирования.

Насосы с уплотнением **RUUE/GQQE** предназначены для перекачивания гликольсодержащих растворов и питьевой воды. При подборе насоса для гликольсодержащих растворов необходимо с помощью программы **WinCAPS** учитывать повышенные значения вязкости и плотности и, если требуется, заказывать выбранный насос с электродвигателем большей мощности (цена - по запросу).



TPED серии 1000, 1450 об/мин

Группа продукта F 2

Тип продукта	Мощность двигателя P ₂ , кВт	Трубное присоединение	1 x 220-240 В				3 x 380-415 В			
			BUBE/BAQE		RUUE/GQQE		BUBE/BAQE		RUUE/GQQE	
			№ продукта	EUR	№ продукта	EUR	№ продукта	EUR	№ продукта	EUR
TPED 100-30/4	0,55	DN 100 PN 10	96540923	4745,00	96540925	4796,00	96540934	5217,00	96540936	5345,00
TPED 100-60/4	1,1	DN 100 PN 10	-	-	-	-	96510109	6343,00	96510181	6397,00
TPED 100-70/4	1,5	DN 100 PN 16	-	-	-	-	96110447	7682,00	96110457	7804,00
TPED 100-90/4	2,2	DN 100 PN 16	-	-	-	-	96110448	8479,00	96110458	8599,00
TPED 100-110/4	3	DN 100 PN 16	-	-	-	-	96110449	9051,00	96110459	9170,00
TPED 100-130/4	4	DN 100 PN 16	-	-	-	-	96110450	9941,00	96110460	10131,00
TPED 100-170/4	5,5	DN 100 PN 16	-	-	-	-	96110451	10931,00	96110461	11121,00
TPED 100-200/4	7,5	DN 100 PN 16	-	-	-	-	96899011	11895,00	96899012	12091,00
TPED 100-250/4	11	DN 100 PN 16	-	-	-	-	96110453	14686,00	96110463	14882,00
TPED 100-330/4	15	DN 100 PN 16	-	-	-	-	96110454	16915,00	96110464	17113,00
TPED 100-370/4	18,5	DN 100 PN 16	-	-	-	-	96110455	19176,00	96110465	19369,00
TPED 125-110/4	4	DN 125 PN 16	-	-	-	-	96110566	10167,00	96110573	10358,00
TPED 125-130/4	5,5	DN 125 PN 16	-	-	-	-	96110567	11104,00	96110574	11294,00
TPED 125-160/4	7,5	DN 125 PN 16	-	-	-	-	96899032	13209,00	96899033	13402,00
TPED 125-210/4	11	DN 125 PN 16	-	-	-	-	96110569	15279,00	96110576	15474,00
TPED 125-250/4	15	DN 125 PN 16	-	-	-	-	96110570	17115,00	96110577	17311,00
TPED 125-320/4	18,5	DN 125 PN 16	-	-	-	-	96110571	19774,00	96110578	19970,00
TPED 150-130/4	7,5	DN 150 PN 16	-	-	-	-	96899050	14265,00	96899051	14460,00
TPED 150-160/4	11	DN 150 PN 16	-	-	-	-	96110651	16463,00	96110656	16659,00
TPED 150-200/4	15	DN 150 PN 16	-	-	-	-	96110652	18300,00	96110657	18495,00
TPED 150-220/4	18,5	DN 150 PN 16	-	-	-	-	96110653	20722,00	96110658	20917,00

Цены указаны на условиях "склад-Москва" с учетом НДС.
Рекомендованные розничные цены.

Прайс-лист действует с 1 марта 2012 года



Сдвоенные насосы TPED Серии 1000 (без датчика перепада давления), 2900 об/мин

Электродвигатель: со встроенным частотным преобразователем и ПИ-регулятором. Класс защиты IP 55.

Поверхность чугунного корпуса имеет коррозионностойкое покрытие, нанесенное методом катафореза.

Насосы с уплотнением **BUBE/BAQE** предназначены для перекачивания технической воды в системах отопления, вентиляции, кондиционирования.

Насосы с уплотнением **RUUE/GQQE** предназначены для перекачивания гликольсодержащих растворов и питьевой воды. При подборе насоса для гликольсодержащих растворов необходимо с помощью программы **WinCAPS** учитывать повышенные значения вязкости и плотности и, если требуется, заказывать выбранный насос с электродвигателем большей мощности (цена - по запросу).

4

TPED серии 1000, 2900 об/мин

Группа продукта F 2

Тип продукта	Мощность двигателя P ₂ , кВт	Трубное присоединение	1 x 220-240 В				3 x 380-415 В			
			BUBE/BAQE		RUUE/GQQE		BUBE/BAQE		RUUE/GQQE	
			№ продукта	EUR	№ продукта	EUR	№ продукта	EUR	№ продукта	EUR
TPED 32-60/2	0,25	DN 32 PN 10	96540056	2831,00	96540712	2890,00	-	-	-	-
TPED 32-120/2	0,37	DN 32 PN 10	96486931	2997,00	96486932	3052,00	-	-	-	-
TPED 32-150/2	0,37	DN 32 PN 10	96540713	2997,00	96540716	3052,00	-	-	-	-
TPED 32-180/2	0,55	DN 32 PN 10	96488580	3250,00	96488582	3305,00	-	-	-	-
TPED 32-200/2	1,1	DN 32 PN 16	96112800	3732,00	96112801	3847,00	96276114	4202,00	96276116	4317,00
TPED 32-230/2	0,75	DN 32 PN 10	96488581	3338,00	96488583	3390,00	96276120	3907,00	96276122	3959,00
TPED 32-250/2	1,5	DN 32 PN 16	-	-	-	-	96096311	5391,00	96096316	5509,00
TPED 32-320/2	2,2	DN 32 PN 16	-	-	-	-	96096312	5890,00	96096317	6007,00
TPED 32-380/2	3	DN 32 PN 16	-	-	-	-	96096313	6538,00	96096318	6655,00
TPED 32-460/2	4	DN 32 PN 16	-	-	-	-	96096314	7243,00	96096319	7361,00
TPED 32-580/2	5,5	DN 32 PN 16	-	-	-	-	96096315	8521,00	96096320	8639,00
TPED 40-60/2	0,25	DN 40 PN 10	96486923	2796,00	96486926	2851,00	-	-	-	-
TPED 40-120/2	0,37	DN 40 PN 10	96486934	3069,00	96486937	3122,00	-	-	-	-
TPED 40-190/2	0,75	DN 40 PN 16	96488586	3464,00	96488588	3516,00	96276132	4026,00	96276134	4078,00
TPED 40-230/2	1,1	DN 40 PN 16	96488587	3565,00	96488600	3617,00	96276138	4138,00	96276140	4191,00
TPED 40-240/2	2,2	DN 40 PN 16	-	-	-	-	96096371	6203,00	96096376	6323,00
TPED 40-270/2	1,5	DN 40 PN 16	-	-	-	-	96467822	4849,00	96467824	4899,00
TPED 40-300/2	3	DN 40 PN 16	-	-	-	-	96096372	6645,00	96096377	6762,00
TPED 40-360/2	4	DN 40 PN 16	-	-	-	-	96096373	7647,00	96096378	7764,00
TPED 40-470/2	5,5	DN 40 PN 16	-	-	-	-	96096374	9220,00	96096379	9338,00
TPED 40-580/2	7,5	DN 40 PN 16	-	-	-	-	96096375	10137,00	96096380	10255,00
TPED 50-60/2	0,37	DN 50 PN 10	96540752	3236,00	96540755	3292,00	-	-	-	-
TPED 50-120/2	0,75	DN 50 PN 10	96486935	3346,00	96486939	3396,00	96566725	4034,00	96566727	4085,00
TPED 50-160/2	1,1	DN 50 PN 16	96112872	4060,00	96112873	4176,00	96276156	4591,00	96276158	4708,00
TPED 50-180/2	0,75	DN 50 PN 10	96540756	3574,00	96540758	3624,00	96276162	4270,00	96276164	4322,00
TPED 50-190/2	1,5	DN 50 PN 16	-	-	-	-	96096473	5633,00	96096483	5751,00
TPED 50-240/2	2,2	DN 50 PN 16	-	-	-	-	96096474	6062,00	96096484	6180,00
TPED 50-290/2	3	DN 50 PN 16	-	-	-	-	96096475	6672,00	96096485	6790,00
TPED 50-360/2	4	DN 50 PN 16	-	-	-	-	96096476	7728,00	96096486	7845,00
TPED 50-430/2	5,5	DN 50 PN 16	-	-	-	-	96096477	9403,00	96096487	9520,00
TPED 50-440/2	7,5	DN 50 PN 16	-	-	-	-	96096478	10245,00	96096488	10362,00
TPED 50-570/2	11	DN 50 PN 16	-	-	-	-	96096479	12714,00	96096489	12832,00
TPED 50-710/2	15	DN 50 PN 16	-	-	-	-	96096480	13868,00	96096490	13983,00
TPED 50-830/2	18,5	DN 50 PN 16	-	-	-	-	96096481	17015,00	96096491	17130,00
TPED 50-900/2	22	DN 50 PN 16	-	-	-	-	96096482	19353,00	96096492	19468,00
TPED 65-60/2	0,55	DN 65 PN 10	96540819	3399,00	96540821	3451,00	-	-	-	-
TPED 65-120/2	1,1	DN 65 PN 10	96486936	4260,00	96486940	4315,00	96276168	4760,00	96276170	4816,00
TPED 65-180/2	1,5	DN 65 PN 10	-	-	-	-	96535006	5560,00	96535008	5613,00
TPED 65-190/2	2,2	DN 65 PN 16	-	-	-	-	96096635	6225,00	96096644	6345,00
TPED 65-230/2	3	DN 65 PN 16	-	-	-	-	96096636	6781,00	96096645	6900,00
TPED 65-260/2	4	DN 65 PN 16	-	-	-	-	96096637	7937,00	96096646	8058,00
TPED 65-340/2	5,5	DN 65 PN 16	-	-	-	-	96096638	9490,00	96096647	9607,00
TPED 65-410/2	7,5	DN 65 PN 16	-	-	-	-	96096639	10352,00	96096648	10470,00
TPED 65-460/2	11	DN 65 PN 16	-	-	-	-	96096640	12822,00	96096649	12939,00
TPED 65-550/2	15	DN 65 PN 16	-	-	-	-	96096641	15067,00	96096650	15185,00
TPED 65-660/2	18,5	DN 65 PN 16	-	-	-	-	96096642	18022,00	96096651	18140,00
TPED 65-720/2	22	DN 65 PN 16	-	-	-	-	96096643	20217,00	96096652	20334,00

Цены указаны на условиях "склад-Москва" с учетом НДС.
Рекомендованные розничные цены.

Сдвоенные насосы TPED Серии 1000 (без датчика перепада давления), 2900 об/мин

Электродвигатель: со встроенным частотным преобразователем и ПИ-регулятором. Класс защиты IP 55.

Поверхность чугунного корпуса имеет коррозионностойкое покрытие, нанесенное методом катафореза.

Насосы с уплотнением **BUBE/BAQE** предназначены для перекачивания технической воды в системах отопления, вентиляции, кондиционирования.

Насосы с уплотнением **RUUE/GQQE** предназначены для перекачивания гликольсодержащих растворов и питьевой воды. При подборе насоса для гликольсодержащих растворов необходимо с помощью программы **WinCAPS** учитывать повышенные значения вязкости и плотности и, если требуется, заказывать выбранный насос с электродвигателем большей мощности (цена - по запросу).



TPED серии 1000, 2900 об/мин

Группа продукта F 2

Тип продукта	Мощность двигателя P ₂ , кВт	Трубное присоединение	1 x 220-240 В				3 x 380-415 В			
			BUBE/BAQE		RUUE/GQQE		BUBE/BAQE		RUUE/GQQE	
			№ продукта	EUR	№ продукта	EUR	№ продукта	EUR	№ продукта	EUR
TPED 80-120/2	1,5	DN 80 PN 10	-	-	-	-	96403136	5686,00	96439080	5736,00
TPED 80-140/2	2,2	DN 80 PN 16	-	-	-	-	96110104	6289,00	96110113	6408,00
TPED 80-180/2	3	DN 80 PN 16	-	-	-	-	96110105	6999,00	96110114	7118,00
TPED 80-210/2	4	DN 80 PN 16	-	-	-	-	96110106	8018,00	96110115	8137,00
TPED 80-240/2	5,5	DN 80 PN 16	-	-	-	-	96110107	9666,00	96110116	9780,00
TPED 80-250/2	7,5	DN 80 PN 16	-	-	-	-	96110108	10589,00	96110117	10708,00
TPED 80-330/2	11	DN 80 PN 16	-	-	-	-	96110109	13308,00	96110118	13428,00
TPED 80-400/2	15	DN 80 PN 16	-	-	-	-	96110110	14473,00	96110119	14594,00
TPED 80-520/2	18,5	DN 80 PN 16	-	-	-	-	96110111	18003,00	96110120	18125,00
TPED 80-570/2	22	DN 80 PN 16	-	-	-	-	96110112	21360,00	96110121	21482,00
TPED 100-120/2	2,2	DN 100 PN 10	-	-	-	-	96403144	6790,00	96439082	6841,00
TPED 100-160/2	4	DN 100 PN 16	-	-	-	-	96110328	7740,00	96110335	7857,00
TPED 100-200/2	5,5	DN 100 PN 16	-	-	-	-	96110329	9201,00	96110336	9319,00
TPED 100-240/2	7,5	DN 100 PN 16	-	-	-	-	96110330	10021,00	96110337	10138,00
TPED 100-250/2	11	DN 100 PN 16	-	-	-	-	96110331	13700,00	96110338	13822,00
TPED 100-310/2	15	DN 100 PN 16	-	-	-	-	96110332	15751,00	96110339	15873,00
TPED 100-360/2	18,5	DN 100 PN 16	-	-	-	-	96110333	19041,00	96110340	19163,00
TPED 100-390/2	22	DN 100 PN 16	-	-	-	-	96110334	21583,00	96110341	21705,00

Цены указаны на условиях "склад-Москва" с учетом НДС.
Рекомендованные розничные цены.

Прайс-лист действует с 1 марта 2012 года

Принадлежности для монтажа

Группа продукта Z

4

Тип продукта	для типоразмера	№ продукта	EUR
Основание для монтажа насоса. Основание входит в комплект поставки насосов TP, TPD, TPE, TPED, оборудованных электродвигателями мощностью от 11,0 кВт и выше			
Основание для одинарных насосов TP серий 100 и 200, а также соответствующих TPE кроме TP(E) 32-50 и TP(E) 32-90	DN 32, DN40, DN 50; TP 65-60/2, TP(E) 65-120/2, TP 65-180/2	96405915	94,00
Основание для одинарных насосов TP серий 100 и 200, а также соответствующих TPE	DN 80, DN 100; TP 65-30/4, TP(E) 65-60/4	96405914	94,00
Основание для одинарных насосов TP серии 300, а также соответствующих TPE	DN 32, DN40, DN 50, DN 65, DN 80; TP(E) 80-XX/2, TP(E) 80-70/4, TP(E) 80-90/4, TP(E) 80-110/4, TP(E) 80-150/4, TP(E) 80-170/4, TP(E) 100-160/2, TP(E) 100-200/2, TP(E) 100-240/2	96525498	102,00
Основание для одинарных насосов TP серии 300, а также соответствующих TPE	TP(E) 80-240/4, TP(E) 80-270/4, TP(E) 80-340/4, TP(E) 100-250/2, TP(E) 100-310/2, TP(E) 100-360/2, TP(E) 100-390/2, TP(E) 100-480/2, TP(E) 100-XX/4 TP(E) 125-XX/4, TP(E) 125-XX/6, TP(E) 150-XX/4, TP(E) 150-XX/6	96536246	104,00
Основание для одинарных насосов TP серии 300, а также соответствующих TPE	TP(E)150-260/4, TP(E) 150-280/4, TP 150-340/4, TP150-390/4, TP(E) 200-180/4, TP 200-XX/4	96306581	366,00
Основание для двойных насосов TPD серии 300, а также соответствующих TPED	DN 32, DN 40, DN 50, DN 65, DN 80; TP(E)D 80-XX/2, TP(E)D 80-70/4, TP(E)D 80-90/4, TP(E)D 80-110/4, TP(E)D 80-150/4, TP(E)D 80-170/4, TP(E)D 100-160/2, TP(E)D 100-200/2, TP(E)D 100-240/2	96489381	104,00
Основание для двойных насосов TPD серии 300, а также соответствующих TPED	TP(E)D 100-250/2, TP(E)D 100-310/2, TP(E)D 100-360/2 TP(E)D 100-390/2, TP(E)D 100-70/4, TP(E)D 100-90/4 TP(E)D 100-110/4, TP(E)D 100-130/4, TP(E)D 100-170/4	96536247	104,00
Основание для двойных насосов TPD серии 300, а также соответствующих TPED	TP(E)D 80-240/4, TP(E)D 80-270/4, TP(E)D 80-340/4, TP(E)D 100-200/4, TP(E)D 100-250/4, TP(E)D 100-330/4, TP(E)D 100-370/4, TP(E)D 100-410/4 TP(E)D 125-XX/4, TP(E)D 125-XX/6, TP(E)D 150-XX/4, TP(E)D 150-XX/6	96536248	109,00
Пробковая плита 400 X 500 X 40	DN 32..DN 80	S1111384	109,00
Пробковая плита 500 X 600 X 40	DN 100	S1111406	156,00
Пробковая плита 500 X 650 X 40	DN 125	S1111422	168,00
Пробковая плита 600 X 750 X 40	DN 150	S1111449	234,00
Пробковая плита 700 X 800 X 40	DN 200	S1111465	292,00
Фундаментные болты (4 шт. в комплекте) M12 x 120 мм	для TP	96549276	58,00
Фундаментные болты (3 шт. в комплекте) M16 x 200 мм	для TP	S1111996	63,00
Глухие фланцы для насосов TPD			
Тип 1		96591261	177,00
Тип 2		00565055	178,00
Тип 3		96495694	174,00
Тип 4		96495695	189,00
Тип 5		96495696	232,00
Тип 6		96525962	189,00
Тип 7		96525963	420,00
Тип 8		96525964	459,00

Фланцы стальные приварные

Группа продукта Z

Тип продукта	Размер	PN 10/16	
		№ продукта	EUR
Фланец стальной приварной в соответствии с DIN 2633 в комплект входит ОДИН!!! фланец с необходимым количеством болтов, гаек и уплотнений	DN 32	96569183*	21,00
	DN 40	96569184*	22,00
	DN 150	96569190	75,00
	DN 200 PN 10/16	96569191	105,00

Фланцы стальные приварные

Группа продукта Z

Тип продукта	Размер	PN 6		PN 10/16		
		№ продукта	EUR	№ продукта	EUR	
Фланцы стальные приварные PN 06 в соответствии с DIN 2631 PN 10/16 в соответствии с DIN 2633 в комплект входят ДВА!!! фланца с необходимым количеством болтов, гаек и уплотнений	DN 32	00539904	27,00	-	-	
	DN 40	00539902	27,00	-	-	
	DN 50	00559902	35,00	DN 50	00549802*	44,00
	DN 65	00549902	34,00	DN 65	00559802	57,00
	DN 80	00569901	46,00	DN 80	00569801	67,00
	DN 100	00579902	55,00	DN 100	00579802	72,00
	-	-	-	DN 125	00ID9073	112,00

* Поддерживается складской запас

Цены указаны на условиях "склад-Москва" с учетом НДС. Рекомендованные розничные цены.

Консольно-моноблочные насосы NBE

- > Насос NBE с регулируемой частотой вращения оптимален для применения в системах с переменными параметрами.
- > Насос NBE оснащен электродвигателем со встроенным частотным преобразователем энергоэффективностью IE 3*.



- > NBE - это оптимальная взаимосочетаемость насоса, электродвигателя, преобразователя частоты и системы управления.
- > Встроенная система управления обеспечивает возможность диспетчеризации в системе SCADA.
- > Коррозионно стойкое покрытие, нанесенное методом катафореза.
- > Насос проходит обязательные испытания на заводе изготовителе.

* IE3 класс энергоэффективности в соответствии с требованиями EuP motor directive



NB Моноблочные насосы, соответствующие стандарту EN 733

Базовое исполнение **A** с корпусом и рабочим колесом из серого чугуна, с торцевым уплотнением **BAQE** и сменными бронзовыми кольцами щелевых уплотнений.

Чугунные детали насосной части имеют коррозионностойкое покрытие, нанесённое методом катафореза.

Электродвигатели мощностью **до 1,5 кВт (включительно) 3 x 380-415 V В, 50 Гц, соединение обмоток по схеме "звезда"**, класс защиты IP55, для мощностей **более 2,2 кВт (включительно) 3 x 380-415 D В, 50 Гц, соединение обмоток по схеме "треугольник"**, класс защиты IP55. В электродвигатели мощностью **более 3,0 кВт (включительно)** в качестве защиты от перегрузки встроены **термисторы (PTC)**, для преобразования термисторного сигнала в релейный и передачи его на пускатель необходимо использовать **реле MS220C** (№ продукта 00ID8945, см. раздел "Принадлежности").

Комплекуются электродвигателями класса **энергоэффективности - IE2**.

При расчете цены насоса в нестандартном исполнении (иное торцевое уплотнение, бронзовое колесо): цена насоса стандартного исполнения суммируется с ценой опции.

По требованию заказчика насос может быть укомплектован рабочим колесом из бронзы (исполнение В) или из нержавеющей стали 1.4408 (исполнение S). Насосы, отмеченные жирной точкой (●) в соответствующей колонке, по запросу могут быть полностью изготовлены из нержавеющей стали (исполнения N, R, P, K, L, M).

По запросу поставляются также насосы типоряда **NBG**, изготовленные по стандарту **ISO 2858, PN16**

NB 2900 об/мин

Группа продукта F 3

Тип продукта	Мощность двигателя, P ₂ , кВт	Трубное присоединение, входной фланец	Трубное присоединение, выходной фланец	Допустимое давление, бар	Исполнения N, R, P, K, L, M (по запросу)	Premium № продукта	EUR
NB 32-125.1/100	0,75	DN 50	DN 32	PN16		97839209	1086,00
NB 32-125.1/110	1,1	DN 50	DN 32	PN16		97839210	1119,00
NB 32-125.1/121	1,5	DN 50	DN 32	PN16		97839211*	1150,00
NB 32-125.1/140	2,2	DN 50	DN 32	PN16		97839212*	1182,00
NB 32-160.1/139	1,5	DN 50	DN 32	PN16		97839201	1214,00
NB 32-160.1/155	2,2	DN 50	DN 32	PN16		97839213	1253,00
NB 32-160.1/169	3	DN 50	DN 32	PN16		97839214*	1406,00
NB 32-160.1/177	4	DN 50	DN 32	PN16		97836760	1484,00
NB 32-200.1/172	3	DN 50	DN 32	PN16		97839249	1515,00
NB 32-200.1/188	4	DN 50	DN 32	PN16		97836724	1571,00
NB 32-200.1/205	5,5	DN 50	DN 32	PN16		97836725	1798,00
NB 32-200.1/207	7,5	DN 50	DN 32	PN16		97836762	1959,00
NB 32-125/106	1,1	DN 50	DN 32	PN16		97838599	1127,00
NB 32-125/115	1,5	DN 50	DN 32	PN16		97838600	1163,00
NB 32-125/130	2,2	DN 50	DN 32	PN16		97839202*	1186,00
NB 32-125/142	3	DN 50	DN 32	PN16		97839203	1326,00
NB 32-160/139	2,2	DN 50	DN 32	PN16		97839251	1271,00
NB 32-160/151	3	DN 50	DN 32	PN16		97839204	1420,00
NB 32-160/163	4	DN 50	DN 32	PN16		97836714*	1464,00
NB 32-160/177	5,5	DN 50	DN 32	PN16		97836715*	1726,00
NB 32-200/176	4	DN 50	DN 32	PN16		97836764	1585,00
NB 32-200/190	5,5	DN 50	DN 32	PN16		97836716	1811,00
NB 32-200/206	7,5	DN 50	DN 32	PN16		97836717	1950,00
NB 32-200/219	11	DN 50	DN 32	PN16		97836765	2518,00
NB 32-250/199	5,5	DN 50	DN 32	PN16	●	97836766	1939,00
NB 32-250/219	7,5	DN 50	DN 32	PN16	●	97836767	2080,00
NB 32-250/244	11	DN 50	DN 32	PN16	●	97836768	2557,00
NB 32-250/262	15	DN 50	DN 32	PN16	●	97836769	2816,00
NB 40-125/105	1,5	DN 65	DN 40	PN16	●	97839217	1261,00
NB 40-125/116	2,2	DN 65	DN 40	PN16	●	97839218	1289,00
NB 40-125/127	3	DN 65	DN 40	PN16	●	97839219*	1442,00
NB 40-125/139	4	DN 65	DN 40	PN16	●	97836729*	1495,00
NB 40-125/142	5,5	DN 65	DN 40	PN16	●	97836770	1689,00
NB 40-160/144	4	DN 65	DN 40	PN16	●	97836771	1509,00
NB 40-160/158	5,5	DN 65	DN 40	PN16	●	97836730*	1789,00
NB 40-160/172	7,5	DN 65	DN 40	PN16	●	97836731*	1955,00
NB 40-160/177	11	DN 65	DN 40	PN16	●	97836772	2507,00
NB 40-200/172	5,5	DN 65	DN 40	PN16	●	97836773	1864,00
NB 40-200/188	7,5	DN 65	DN 40	PN16	●	97836774	2029,00
NB 40-200/206	11	DN 65	DN 40	PN16	●	97781325*	2536,00
NB 40-200/219	15	DN 65	DN 40	PN16	●	97964034	2561,00

* Поддерживается складской запас

Цены указаны на условиях "склад-Москва" с учетом НДС. Рекомендованные розничные цены.

NB Моноблочные насосы, соответствующие стандарту EN 733

Базовое исполнение **A** с корпусом и рабочим колесом из серого чугуна, с торцевым уплотнением **BAQE** и сменными бронзовыми кольцами щелевых уплотнений.



Чугунные детали насосной части имеют коррозионностойкое покрытие, нанесённое методом катафореза.

Электродвигатели мощностью **до 1,5 кВт (включительно) 3 x 380-415 Y В, 50 Гц, соединение обмоток по схеме "звезда"**, класс защиты IP55, для мощностей **более 2,2 кВт (включительно) 3 x 380-415 D В, 50 Гц, соединение обмоток по схеме "треугольник"**, класс защиты IP55. В электродвигатели мощностью более **3,0 кВт (включительно)** в качестве защиты от перегрузки встроены **термисторы (PTC)**, для преобразования термисторного сигнала в релейный и передачи его на пускатель необходимо использовать **реле MS220C** (№ продукта 00ID8945, см. раздел "Принадлежности").

Комплекуются электродвигателями класса **энергоэффективности - IE2**.

При расчете цены насоса в нестандартном исполнении (иное торцевое уплотнение, бронзовое колесо): цена насоса стандартного исполнения суммируется с ценой опции.

По требованию заказчика насос может быть укомплектован рабочим колесом из бронзы (исполнение В) или из нержавеющей стали 1.4408 (исполнение S). Насосы, отмеченные жирной точкой (●) в соответствующей колонке, по запросу могут быть полностью изготовлены из нержавеющей стали (исполнения N, R, P, K, L, M).

По запросу поставляются также насосы типоряда **NBG**, изготовленные по стандарту **ISO 2858, PN16**

NB 2900 об/мин

Группа продукта F 3

Тип продукта	Мощность двигателя, P ₂ , кВт	Трубное присоединение, входной фланец	Трубное присоединение, выходной фланец	Допустимое давление, бар	Исполнения N, R, P, K, L, M (по запросу)	Premium № продукта	EUR
NB 40-250/211	11	DN 65	DN 40	PN16	●	97964000	2393,00
NB 40-250/230	15	DN 65	DN 40	PN16	●	97964044	2616,00
NB 40-250/245	18,5	DN 65	DN 40	PN16	●	97964038	2801,00
NB 40-250/255	22	DN 65	DN 40	PN16	●	97964043	3219,00
NB 40-250/260	30	DN 65	DN 40	PN16	●	97836777	4846,00
NB 40-315/273	22	DN 65	DN 40	PN16	●	97836778	3866,00
NB 40-315/298	30	DN 65	DN 40	PN16	●	97836779	5236,00
NB 40-315/318	37	DN 65	DN 40	PN16	●	97836780	5967,00
NB 40-315/336	45	DN 65	DN 40	PN16	●	97836781	7768,00
NB 50-125/111	3	DN 65	DN 50	PN16	●	97839227	1531,00
NB 50-125/121	4	DN 65	DN 50	PN16	●	97836737	1553,00
NB 50-125/135	5,5	DN 65	DN 50	PN16	●	97836738	1815,00
NB 50-125/144	7,5	DN 65	DN 50	PN16	●	97836739	1968,00
NB 50-160/136	5,5	DN 65	DN 50	PN16	●	97836782	1864,00
NB 50-160/150	7,5	DN 65	DN 50	PN16	●	97836740*	2035,00
NB 50-160/167	11	DN 65	DN 50	PN16	●	97781372*	2576,00
NB 50-160/177	15	DN 65	DN 50	PN16	●	97836783	2766,00
NB 50-200/181	11	DN 65	DN 50	PN16	●	97836784	2733,00
NB 50-200/198	15	DN 65	DN 50	PN16	●	97781381*	2914,00
NB 50-200/210	18,5	DN 65	DN 50	PN16	●	97781382	3111,00
NB 50-200/219	22	DN 65	DN 50	PN16	●	97781385	3582,00
NB 50-250/205	15	DN 65	DN 50	PN16	●	97836785	3041,00
NB 50-250/222	18,5	DN 65	DN 50	PN16	●	97836786	3244,00
NB 50-250/233	22	DN 65	DN 50	PN16	●	97781403	3707,00
NB 50-250/254	30	DN 65	DN 50	PN16	●	97836746	5015,00
NB 50-250/263	37	DN 65	DN 50	PN16	●	97851878	6223,00
NB 50-315/267	30	DN 65	DN 50	PN16	●	97836788	5285,00
NB 50-315/285	37	DN 65	DN 50	PN16	●	97836789	5967,00
NB 50-315/300	45	DN 65	DN 50	PN16	●	97836790	6867,00
NB 50-315/321	55	DN 65	DN 50	PN16	●	97836791	8547,00
NB 65-125/120-110	4	DN 80	DN 65	PN16	●	97836748	1620,00
NB 65-125/127	5,5	DN 80	DN 65	PN16	●	97836747	1878,00
NB 65-125/137	7,5	DN 80	DN 65	PN16	●	97836749	2088,00
NB 65-125/144	11	DN 80	DN 65	PN16	●	97836792	2633,00
NB 65-160/143	7,5	DN 80	DN 65	PN16	●	97836793	2180,00
NB 65-160/157	11	DN 80	DN 65	PN16	●	97781427*	2723,00
NB 65-160/173	15	DN 80	DN 65	PN16	●	97781430*	2865,00
NB 65-160/177	18,5	DN 80	DN 65	PN16	●	97836794	3094,00
NB 65-200/162	11	DN 80	DN 65	PN16	●	97836795	2883,00
NB 65-200/177	15	DN 80	DN 65	PN16	●	97836796	3067,00
NB 65-200/190	18,5	DN 80	DN 65	PN16	●	97964045	3013,00
NB 65-200/198	22	DN 80	DN 65	PN16	●	97781441*	3716,00
NB 65-200/217	30	DN 80	DN 65	PN16	●	97836754*	5037,00
NB 65-200/219	37	DN 80	DN 65	PN16	●	97836797	6264,00

* Поддерживается складской запас

Цены указаны на условиях "склад-Москва" с учетом НДС.
Рекомендованные розничные цены.



NB Моноблочные насосы, соответствующие стандарту EN 733

Базовое исполнение **A** с корпусом и рабочим колесом из серого чугуна, с торцевым уплотнением **BAQE** и сменными бронзовыми кольцами щелевых уплотнений.

Чугунные детали насосной части имеют коррозионностойкое покрытие, нанесённое методом катафореза.

Электродвигатели мощностью **до 1,5 кВт (включительно) 3 x 380-415 V В, 50 Гц, соединение обмоток по схеме "звезда"**, класс защиты IP55, для мощностей **более 2,2 кВт (включительно) 3 x 380-415 D В, 50 Гц, соединение обмоток по схеме "треугольник"**, класс защиты IP55. В электродвигатели мощностью **более 3,0 кВт (включительно)** в качестве защиты от перегрузки встроены **термисторы (PTC)**, для преобразования термисторного сигнала в релейный и передачи его на пускатель необходимо использовать **реле MS220C** (№ продукта 00ID8945, см. раздел "Принадлежности").

Комплекуются электродвигателями класса **энергоэффективности - IE2**.

При расчете цены насоса в нестандартном исполнении (иное торцевое уплотнение, бронзовое колесо): цена насоса стандартного исполнения суммируется с ценой опции.

По требованию заказчика насос может быть укомплектован рабочим колесом из бронзы (исполнение В) или из нержавеющей стали 1.4408 (исполнение S). Насосы, отмеченные жирной точкой (●) в соответствующей колонке, по запросу могут быть полностью изготовлены из нержавеющей стали (исполнения N, R, P, K, L, M).

По запросу поставляются также насосы типоряда **NBG**, изготовленные по стандарту **ISO 2858, PN16**

NB 2900 об/мин

Группа продукта F 3

Тип продукта	Мощность двигателя, P ₂ , кВт	Трубное присоединение, входной фланец	Трубное присоединение, выходной фланец	Допустимое давление, бар	Исполнения N, R, P, K, L, M (по запросу)	Premium № продукта	EUR
NB 65-250/223	30	DN 80	DN 65	PN16	●	97836798	5160,00
NB 65-250/238	37	DN 80	DN 65	PN16	●	97836799	5841,00
NB 65-250/251	45	DN 80	DN 65	PN16	●	97836800	6767,00
NB 65-250/269	55	DN 80	DN 65	PN16	●	97836801	7946,00
NB 65-250/270	75	DN 80	DN 65	PN16	●	97836802	9833,00
NB 65-315/272	55	DN 80	DN 65	PN16	●	97836803	8071,00
NB 65-315/295	75	DN 80	DN 65	PN16	●	97836804	9958,00
NB 65-315/308	90	DN 80	DN 65	PN16	●	97836805	11371,00
NB 65-315/320	110	DN 80	DN 65	PN16	●	97836806	15050,00
NB 80-160/147-127	11	DN 100	DN 80	PN16	●	97781472	2861,00
NB 80-160/151	15	DN 100	DN 80	PN16	●	97781474*	3029,00
NB 80-160/161	18,5	DN 100	DN 80	PN16	●	97781488*	3218,00
NB 80-160/167	22	DN 100	DN 80	PN16	●	97781491*	3818,00
NB 80-160/177	30	DN 100	DN 80	PN16	●	97836807	5110,00
NB 80-200/171	22	DN 100	DN 80	PN16	●	97836808	3666,00
NB 80-200/188	30	DN 100	DN 80	PN16	●	97836759*	5296,00
NB 80-200/200	37	DN 100	DN 80	PN16	●	97836809*	5841,00
NB 80-200/211	45	DN 100	DN 80	PN16	●	97836810	6767,00
NB 80-200/222	55	DN 100	DN 80	PN16	●	97836811	7946,00
NB 80-250/220	45	DN 100	DN 80	PN16	●	97836812	6842,00
NB 80-250/234	55	DN 100	DN 80	PN16	●	97836813	8021,00
NB 80-250/257	75	DN 100	DN 80	PN16	●	97836814	9282,00
NB 80-250/270	90	DN 100	DN 80	PN16	●	97836815	10795,00
NB 80-315/278	90	DN 100	DN 80	PN16	●	97836816	11045,00
NB 80-315/295	110	DN 100	DN 80	PN16	●	97836817	15426,00
NB 80-315/310	132	DN 100	DN 80	PN16	●	97836818	17128,00
NB 80-315/328	160	DN 100	DN 80	PN16	●	97836819	19264,00
NB 100-160/160-156	22	DN 125	DN 100	PN16	●	97836820	3691,00
NB 100-160/169	30	DN 125	DN 100	PN16	●	97836821	4835,00
NB 100-160/176	37	DN 125	DN 100	PN16	●	97836822	5240,00
NB 100-200/170	30	DN 125	DN 100	PN16	●	97836823	5085,00
NB 100-200/181	37	DN 125	DN 100	PN16	●	97836824	5466,00
NB 100-200/192	45	DN 125	DN 100	PN16	●	97836825	6516,00
NB 100-200/203	55	DN 125	DN 100	PN16	●	97836826	7571,00
NB 100-200/219	75	DN 125	DN 100	PN16	●	97836827	8956,00
NB 100-250/205	55	DN 125	DN 100	PN16	●	97836828	7771,00
NB 100-250/229	75	DN 125	DN 100	PN16	●	97836829	9332,00
NB 100-250/242	90	DN 125	DN 100	PN16	●	97836830	10469,00
NB 100-250/258	110	DN 125	DN 100	PN16	●	97836831	14925,00
NB 100-250/270	132	DN 125	DN 100	PN16	●	97836832	16877,00

* Поддерживается складской запас

Цены указаны на условиях "склад-Москва" с учетом НДС.
Рекомендованные розничные цены.

NB Моноблочные насосы, соответствующие стандарту EN 733

Базовое исполнение **A** с корпусом и рабочим колесом из серого чугуна, с торцевым уплотнением **BAQE** и сменными бронзовыми кольцами щелевых уплотнений.



Чугунные детали насосной части имеют коррозионностойкое покрытие, нанесённое методом катафореза.

Электродвигатели мощностью **до 1,5 кВт (включительно) 3 x 380-415 Y B, 50 Гц, соединение обмоток по схеме "звезда"**, класс защиты IP55, для мощностей **более 2,2 кВт (включительно) 3 x 380-415 D B, 50 Гц, соединение обмоток по схеме "треугольник"**, класс защиты IP55. В электродвигатели мощностью более **3,0 кВт (включительно)** в качестве защиты от перегрузки встроены **термисторы (PTC)**, для преобразования термисторного сигнала в релейный и передачи его на пускатель необходимо использовать **реле MS220C** (№ продукта 00ID8945, см. раздел "Принадлежности").

Комплекуются электродвигателями класса **энергоэффективности - IE2**.

При расчете цены насоса в нестандартном исполнении (иное торцевое уплотнение, бронзовое колесо): цена насоса стандартного исполнения суммируется с ценой опции.

По требованию заказчика насос может быть укомплектован рабочим колесом из бронзы (исполнение B) или из нержавеющей стали 1.4408 (исполнение S). Насосы, отмеченные жирной точкой (●) в соответствующей колонке, по запросу могут быть полностью изготовлены из нержавеющей стали (исполнения N, R, P, K, L, M).

По запросу поставляются также насосы типоряда **NBG**, изготовленные по стандарту **ISO 2858, PN16**

NB 2900 об/мин

Группа продукта F 3

Тип продукта	Мощность двигателя, P ₂ , кВт	Трубное присоединение, входной фланец	Трубное присоединение, выходной фланец	Допустимое давление, бар	Исполнения N, R, P, K, L, M (по запросу)	Premium № продукта	EUR
NB 100-315/269	110	DN 125	DN 100	PN16		97836833	15426,00
NB 100-315/284	132	DN 125	DN 100	PN16		97836834	17378,00
NB 100-315/301	160	DN 125	DN 100	PN16		97836835	19765,00
NB 100-315/322	200	DN 125	DN 100	PN16		97836836	22723,00
NB 125-200/196-166	45	DN 150	DN 125	PN16		97836837	6641,00
NB 125-200/196-188	55	DN 150	DN 125	PN16		97836838	7821,00
NB 125-200/209	75	DN 150	DN 125	PN16		97836839	9332,00
NB 125-200/219	90	DN 150	DN 125	PN16		97836840	10469,00
NB 125-200/226	110	DN 150	DN 125	PN16		97836841	14925,00
NB 125-250/222	90	DN 150	DN 125	PN16		97836842	10720,00
NB 125-250/236	110	DN 150	DN 125	PN16		97836843	15176,00
NB 125-250/249	132	DN 150	DN 125	PN16		97836844	17128,00
NB 125-250/263	160	DN 150	DN 125	PN16		97836845	19515,00
NB 125-250/269	200	DN 150	DN 125	PN16		97836846	22472,00
NB 125-315/262	132	DN 150	DN 125	PN16		97836847	17879,00
NB 125-315/277	160	DN 150	DN 125	PN16		97836848	20767,00
NB 125-315/297	200	DN 150	DN 125	PN16		97836849	23724,00
NB 150-200/216-176	75	DN 200	DN 150	PN10		97836850	10333,00
NB 150-200/218-202	90	DN 200	DN 150	PN10		97836851	11471,00
NB 150-200/224	110	DN 200	DN 150	PN10		97836852	15676,00
NB 150-250/230	132	DN 200	DN 150	PN10		97836853	17629,00
NB 150-250/245	160	DN 200	DN 150	PN10		97836854	20016,00
NB 150-250/260	200	DN 200	DN 150	PN10		97836855	22973,00

Цены указаны на условиях "склад-Москва" с учетом НДС.
Рекомендованные розничные цены.



NB Моноблочные насосы, соответствующие стандарту EN 733

Базовое исполнение **A** с корпусом и рабочим колесом из серого чугуна, с торцевым уплотнением **BAQE** и сменными бронзовыми кольцами щелевых уплотнений.

Чугунные детали насосной части имеют коррозионностойкое покрытие, нанесённое методом катафореза.

Электродвигатели мощностью **до 1,5 кВт (включительно) 3 x 380-415 У В, 50 Гц, соединение обмоток по схеме "звезда"**, класс защиты IP55, для мощностей **более 2,2 кВт (включительно) 3 x 380-415 D В, 50 Гц, соединение обмоток по схеме "треугольник"**, класс защиты IP55. В электродвигатели мощностью более **3,0 кВт (включительно)** в качестве защиты от перегрузки встроены **термисторы (PTC)**, для преобразования термисторного сигнала в релейный и передачи его на пускатель необходимо использовать **реле MS220C** (№ продукта 00ID8945, см. раздел "Принадлежности").

Комплекуются электродвигателями класса **энергоэффективности - IE2**.

При расчете цены насоса в нестандартном исполнении (иное торцевое уплотнение, бронзовое колесо): цена насоса стандартного исполнения суммируется с ценой опции.

По требованию заказчика насос может быть укомплектован рабочим колесом из бронзы (исполнение В) или из нержавеющей стали 1.4408 (исполнение S). Насосы, отмеченные жирной точкой (●) в соответствующей колонке, по запросу могут быть полностью изготовлены из нержавеющей стали (исполнения N, R, P, K, L, M).

По запросу поставляются также насосы типоряда **NBG**, изготовленные по стандарту **ISO 2858, PN16**

NB 1450 об/мин

Группа продукта F 3

Тип продукта	Мощность двигателя, P ₂ , кВт	Трубное присоединение, входной фланец	Трубное присоединение, выходной фланец	Допустимое давление, бар	Исполнения N, R, P, K, L, M (по запросу)	Premium № продукта	EUR
NB 32-125.1/121	0,25	DN 50	DN 32	PN16		97839211	1150,00
NB 32-125.1/139	0,25	DN 50	DN 32	PN16		96124944	917,00
NB 32-125.1/140	0,37	DN 50	DN 32	PN16		95108934	926,00
NB 32-125/115	0,25	DN 50	DN 32	PN16		95108940	901,00
NB 32-125/130	0,25	DN 50	DN 32	PN16		95108941	901,00
NB 32-125/142	0,37	DN 50	DN 32	PN16		96124910	926,00
NB 32-160.1/137	0,25	DN 50	DN 32	PN16		95108935	952,00
NB 32-160.1/155	0,25	DN 50	DN 32	PN16		95108936	952,00
NB 32-160.1/172	0,37	DN 50	DN 32	PN16		96124948	979,00
NB 32-160.1/177	0,55	DN 50	DN 32	PN16		95108937	1052,00
NB 32-160/138	0,25	DN 50	DN 32	PN16		95108942	952,00
NB 32-160/154	0,37	DN 50	DN 32	PN16		95108943	976,00
NB 32-160/172	0,55	DN 50	DN 32	PN16		96124922	1046,00
NB 32-160/173	0,75	DN 50	DN 32	PN16		97839403	1140,00
NB 32-200.1/175	0,37	DN 50	DN 32	PN16		95108938	1052,00
NB 32-200.1/196	0,55	DN 50	DN 32	PN16		96124953	1117,00
NB 32-200.1/207	0,75	DN 50	DN 32	PN16		97839402	1221,00
NB 32-200/184	0,55	DN 50	DN 32	PN16		95108945	1102,00
NB 32-200/197	0,75	DN 50	DN 32	PN16		97839196	1199,00
NB 32-200/216	1,1	DN 50	DN 32	PN16		97839197	1239,00
NB 32-200/219	1,5	DN 50	DN 32	PN16		97839404	1338,00
NB 32-250/206	0,75	DN 50	DN 32	PN16	●	97839405	1316,00
NB 32-250/236	1,1	DN 50	DN 32	PN16	●	97839406	1370,00
NB 32-250/260	1,5	DN 50	DN 32	PN16	●	97839407	1460,00
NB 32-250/262	2,2	DN 50	DN 32	PN16	●	97839408	1581,00
NB 40-125/116	0,25	DN 65	DN 40	PN16	●	96124964	1069,00
NB 40-125/130	0,37	DN 65	DN 40	PN16	●	96124958	1082,00
NB 40-125/142	0,55	DN 65	DN 40	PN16	●	96124959	1153,00
NB 40-160/134	0,37	DN 65	DN 40	PN16	●	95108952	1052,00
NB 40-160/151	0,55	DN 65	DN 40	PN16	●	96124971	1166,00
NB 40-160/162	0,75	DN 65	DN 40	PN16	●	97839198	1248,00
NB 40-160/177	1,1	DN 65	DN 40	PN16	●	97839409	1320,00
NB 40-200/177	0,75	DN 65	DN 40	PN16	●	97839410	1215,00
NB 40-200/198	1,1	DN 65	DN 40	PN16	●	97839199	1345,00
NB 40-200/217	1,5	DN 65	DN 40	PN16	●	97839200	1365,00
NB 40-200/219	2,2	DN 65	DN 40	PN16	●	97839411	1506,00
NB 40-250/219	1,5	DN 65	DN 40	PN16	●	97839412	1460,00
NB 40-250/245	2,2	DN 65	DN 40	PN16	●	97839371	1617,00
NB 40-250/260	3	DN 65	DN 40	PN16	●	97839372	1665,00
NB 40-315/283	3	DN 65	DN 40	PN16	●	97839413	2041,00
NB 40-315/305	4	DN 65	DN 40	PN16	●	97837081	2113,00
NB 40-315/334	5,5	DN 65	DN 40	PN16	●	97837082	2385,00
NB 40-315/344	7,5	DN 65	DN 40	PN16	●	97837083	2468,00

Цены указаны на условиях "склад-Москва" с учетом НДС.
Рекомендованные розничные цены.

Прайс-лист действует с 1 марта 2012 года

NB Моноблочные насосы, соответствующие стандарту EN 733

Базовое исполнение **A** с корпусом и рабочим колесом из серого чугуна, с торцевым уплотнением **BAQE** и сменными бронзовыми кольцами щелевых уплотнений.



Чугунные детали насосной части имеют коррозионностойкое покрытие, нанесённое методом катафореза.

Электродвигатели мощностью **до 1,5 кВт (включительно) 3 x 380-415 Y В, 50 Гц, соединение обмоток по схеме "звезда"**, класс защиты IP55, для мощностей **более 2,2 кВт (включительно) 3 x 380-415 D В, 50 Гц, соединение обмоток по схеме "треугольник"**, класс защиты IP55. В электродвигатели мощностью более **3,0 кВт (включительно)** в качестве защиты от перегрузки встроены **термисторы (PTC)**, для преобразования термисторного сигнала в релейный и передачи его на пускатель необходимо использовать **реле MS220C** (№ продукта 00ID8945, см. раздел "Принадлежности").

Комплекуются электродвигателями класса **энергоэффективности - IE2**.

При расчете цены насоса в нестандартном исполнении (иное торцевое уплотнение, бронзовое колесо): цена насоса стандартного исполнения суммируется с ценой опции.

По требованию заказчика насос может быть укомплектован рабочим колесом из бронзы (исполнение В) или из нержавеющей стали 1.4408 (исполнение S). Насосы, отмеченные жирной точкой (●) в соответствующей колонке, по запросу могут быть полностью изготовлены из нержавеющей стали (исполнения N, R, P, K, L, M).

По запросу поставляются также насосы типоряда **NBG**, изготовленные по стандарту **ISO 2858, PN16**

NB 1450 об/мин

Группа продукта F 3

Тип продукта	Мощность двигателя, P ₂ , кВт	Трубное присоединение, входной фланец	Трубное присоединение, выходной фланец	Допустимое давление, бар	Исполнения N, R, P, K, L, M (по запросу)	Premium № продукта	EUR
NB 50-125/113	0,37	DN 65	DN 50	PN16	●	95108964	1052,00
NB 50-125/129	0,55	DN 65	DN 50	PN16	●	96124996	1171,00
NB 50-125/138	0,75	DN 65	DN 50	PN16	●	97839373	1252,00
NB 50-125/144	1,1	DN 65	DN 50	PN16	●	97839417	1295,00
NB 50-160/131	0,55	DN 65	DN 50	PN16	●	95108966	1202,00
NB 50-160/139	0,75	DN 65	DN 50	PN16	●	97839418	1290,00
NB 50-160/158	1,1	DN 65	DN 50	PN16	●	97839374	1319,00
NB 50-160/175	1,5	DN 65	DN 50	PN16	●	97839375	1338,00
NB 50-160/177	2,2	DN 65	DN 50	PN16	●	97839419	1431,00
NB 50-200/171	1,1	DN 65	DN 50	PN16	●	97839420	1370,00
NB 50-200/188	1,5	DN 65	DN 50	PN16	●	97839421	1410,00
NB 50-200/210	2,2	DN 65	DN 50	PN16	●	97839376	1475,00
NB 50-200/219	3	DN 65	DN 50	PN16	●	97839377	1540,00
NB 50-250/221	2,2	DN 65	DN 50	PN16	●	97839422	1581,00
NB 50-250/241	3	DN 65	DN 50	PN16	●	97839423	1640,00
NB 50-250/263	4	DN 65	DN 50	PN16	●	97837027	1701,00
NB 50-315/277	4	DN 65	DN 50	PN16	●	97837093	2113,00
NB 50-315/303	5,5	DN 65	DN 50	PN16	●	97837094	2460,00
NB 50-315/333	7,5	DN 65	DN 50	PN16	●	97837095	2794,00
NB 50-315/344	11	DN 65	DN 50	PN16	●	97837096	3159,00
NB 65-125/122	0,55	DN 80	DN 65	PN16	●	95108981	1177,00
NB 65-125/130	0,75	DN 80	DN 65	PN16	●	97839379	1279,00
NB 65-125/144	1,1	DN 80	DN 65	PN16	●	97839380	1341,00
NB 65-160/135	0,75	DN 80	DN 65	PN16	●	97839428	1266,00
NB 65-160/149	1,1	DN 80	DN 65	PN16	●	97839381	1314,00
NB 65-160/165	1,5	DN 80	DN 65	PN16	●	97839382	1329,00
NB 65-160/177	2,2	DN 80	DN 65	PN16	●	97839383	1444,00
NB 65-200/170	1,5	DN 80	DN 65	PN16	●	97839429	1585,00
NB 65-200/189	2,2	DN 80	DN 65	PN16	●	97839430	1656,00
NB 65-200/205	3	DN 80	DN 65	PN16	●	97839384	1727,00
NB 65-200/219	4	DN 80	DN 65	PN16	●	97837034	1834,00
NB 65-250/215	3	DN 80	DN 65	PN16	●	97839431	2041,00
NB 65-250/232	4	DN 80	DN 65	PN16	●	97837102	2138,00
NB 65-250/254	5,5	DN 80	DN 65	PN16	●	97837103	2492,00
NB 65-250/270	7,5	DN 80	DN 65	PN16	●	97837104	2819,00
NB 65-315/261	5,5	DN 80	DN 65	PN16	●	97837105	2660,00
NB 65-315/282	7,5	DN 80	DN 65	PN16	●	97837035	2923,00
NB 65-315/314	11	DN 80	DN 65	PN16	●	97837036	3539,00
NB 65-315/320	15	DN 80	DN 65	PN16	●	97837106	3861,00
NB 80-160/146	1,5	DN 100	DN 80	PN16	●	97839390	1529,00
NB 80-160/161	2,2	DN 100	DN 80	PN16	●	97839388	1644,00
NB 80-160/175	3	DN 100	DN 80	PN16	●	97839389	1696,00
NB 80-160/177	4	DN 100	DN 80	PN16	●	97837107	1762,00

Цены указаны на условиях "склад-Москва" с учетом НДС.
Рекомендованные розничные цены.



NB Моноблочные насосы, соответствующие стандарту EN 733

Базовое исполнение **A** с корпусом и рабочим колесом из серого чугуна, с торцевым уплотнением **BAQE** и сменными бронзовыми кольцами щелевых уплотнений.

Чугунные детали насосной части имеют коррозионностойкое покрытие, нанесённое методом катафореза.

Электродвигатели мощностью **до 1,5 кВт (включительно) 3 x 380-415 У В, 50 Гц, соединение обмоток по схеме "звезда"**, класс защиты IP55, для мощностей **более 2,2 кВт (включительно) 3 x 380-415 D В, 50 Гц, соединение обмоток по схеме "треугольник"**, класс защиты IP55. В электродвигатели мощностью более **3,0 кВт (включительно)** в качестве защиты от перегрузки встроены **термисторы (PTC)**, для преобразования термисторного сигнала в релейный и передачи его на пускатель необходимо использовать **реле MS220C** (№ продукта 00ID8945, см. раздел "Принадлежности").

Комплекуются электродвигателями класса **энергоэффективности - IE2**.

При расчете цены насоса в нестандартном исполнении (иное торцевое уплотнение, бронзовое колесо): цена насоса стандартного исполнения суммируется с ценой опции.

По требованию заказчика насос может быть укомплектован рабочим колесом из бронзы (исполнение В) или из нержавеющей стали 1.4408 (исполнение S). Насосы, отмеченные жирной точкой (●) в соответствующей колонке, по запросу могут быть полностью изготовлены из нержавеющей стали (исполнения N, R, P, K, L, M).

По запросу поставляются также насосы типоряда **NBG**, изготовленные по стандарту **ISO 2858, PN16**

NB 1450 об/мин

Группа продукта F 3

Тип продукта	Мощность двигателя, P ₂ , кВт	Трубное присоединение, входной фланец	Трубное присоединение, выходной фланец	Допустимое давление, бар	Исполнения N, R, P, K, L, M (по запросу)	Premium № продукта	EUR
NB 80-200/164	2,2	DN 100	DN 80	PN16	●	97839438	1982,00
NB 80-200/179	3	DN 100	DN 80	PN16	●	97839439	2041,00
NB 80-200/196	4	DN 100	DN 80	PN16	●	97837040	2115,00
NB 80-200/214	5,5	DN 100	DN 80	PN16	●	97837041	2398,00
NB 80-200/222	7,5	DN 100	DN 80	PN16	●	97837110	2719,00
NB 80-250/225	5,5	DN 100	DN 80	PN16	●	97837111	2610,00
NB 80-250/247	7,5	DN 100	DN 80	PN16	●	97837042	2919,00
NB 80-250/270	11	DN 100	DN 80	PN16	●	97837043	3539,00
NB 80-315/280	11	DN 100	DN 80	PN16	●	97837112	3685,00
NB 80-315/305	15	DN 100	DN 80	PN16	●	97837044	3950,00
NB 80-315/320	18,5	DN 100	DN 80	PN16	●	97837045	4531,00
NB 80-315/334	22	DN 100	DN 80	PN16	●	97837046	4873,00
NB 80-400/347	18,5	DN 125	DN 80	PN16	●	97837113	6029,00
NB 80-400/365	22	DN 125	DN 80	PN16	●	97837114	6390,00
NB 80-400/397	30	DN 125	DN 80	PN16	●	97837115	7547,00
NB 80-400/419	37	DN 125	DN 80	PN16	●	97837116	8580,00
NB 80-400/438	45	DN 125	DN 80	PN16	●	97837117	9040,00
NB 100-160/160-144	2,2	DN 125	DN 100	PN16		97839443	1832,00
NB 100-160/165	3	DN 125	DN 100	PN16		97839444	1891,00
NB 100-160/176	4	DN 125	DN 100	PN16		97837120	1963,00
NB 100-200/178	4	DN 125	DN 100	PN16		97837121	2213,00
NB 100-200/195	5,5	DN 125	DN 100	PN16		97837047	2479,00
NB 100-200/211	7,5	DN 125	DN 100	PN16		97837048	2821,00
NB 100-200/219	11	DN 125	DN 100	PN16		97837122	3184,00
NB 100-250/215	7,5	DN 125	DN 100	PN16		97837123	3320,00
NB 100-250/245	11	DN 125	DN 100	PN16		97837049	3713,00
NB 100-250/266	15	DN 125	DN 100	PN16		97837050	3968,00
NB 100-250/270	18,5	DN 125	DN 100	PN16		97837124	4527,00
NB 100-315/279	15	DN 125	DN 100	PN16		97837125	4155,00
NB 100-315/295	18,5	DN 125	DN 100	PN16		97837051	4687,00
NB 100-315/312	22	DN 125	DN 100	PN16		97837052	5047,00
NB 100-315/334	30	DN 125	DN 100	PN16		97837126	6125,00
NB 100-400/351	22	DN 125	DN 100	PN16		97837127	6365,00
NB 100-400/387	30	DN 125	DN 100	PN16		97837128	7447,00
NB 100-400/410	37	DN 125	DN 100	PN16		97837129	8480,00
NB 100-400/432	45	DN 125	DN 100	PN16		97837130	9315,00
NB 100-400/438	55	DN 125	DN 100	PN16		97837131	10450,00
NB 125-200/196-172	5,5	DN 150	DN 125	PN16		97837132	2961,00
NB 125-200/201	7,5	DN 150	DN 125	PN16		97837133	3219,00
NB 125-200/221	11	DN 150	DN 125	PN16		97837134	3585,00
NB 125-200/226	15	DN 150	DN 125	PN16		97837135	3829,00

Цены указаны на условиях "склад-Москва" с учетом НДС. Рекомендованные розничные цены.

NB Моноблочные насосы, соответствующие стандарту EN 733

Базовое исполнение **A** с корпусом и рабочим колесом из серого чугуна, с торцевым уплотнением **BAQE** и сменными бронзовыми кольцами щелевых уплотнений.



Чугунные детали насосной части имеют коррозионностойкое покрытие, нанесённое методом катафореза.

Электродвигатели мощностью **до 1,5 кВт (включительно) 3 x 380-415 Y В, 50 Гц, соединение обмоток по схеме "звезда"**, класс защиты IP55, для мощностей **более 2,2 кВт (включительно) 3 x 380-415 D В, 50 Гц, соединение обмоток по схеме "треугольник"**, класс защиты IP55. В электродвигатели мощностью более **3,0 кВт (включительно)** в качестве защиты от перегрузки встроены **термисторы (PTC)**, для преобразования термисторного сигнала в релейный и передачи его на пускатель необходимо использовать **реле MS220C** (№ продукта 00ID8945, см. раздел "Принадлежности").

Комплекуются электродвигателями класса **энергоэффективности - IE2**.

При расчете цены насоса в нестандартном исполнении (иное торцевое уплотнение, бронзовое колесо): цена насоса стандартного исполнения суммируется с ценой опции.

По требованию заказчика насос может быть укомплектован рабочим колесом из бронзы (исполнение В) или из нержавеющей стали 1.4408 (исполнение S). Насосы, отмеченные жирной точкой (●) в соответствующей колонке, по запросу могут быть полностью изготовлены из нержавеющей стали (исполнения N, R, P, K, L, M).

По запросу поставляются также насосы типоряда **NBG**, изготовленные по стандарту **ISO 2858, PN16**

NB 1450 об/мин

Группа продукта F 3

Тип продукта	Мощность двигателя, P ₂ , кВт	Трубное присоединение, входной фланец	Трубное присоединение, выходной фланец	Допустимое давление, бар	Исполнения N, R, P, K, L, M (по запросу)	Premium № продукта	EUR
NB 125-250/220	11	DN 150	DN 125	PN16		97837136	3835,00
NB 125-250/236	15	DN 150	DN 125	PN16		97837053	4079,00
NB 125-250/249	18,5	DN 150	DN 125	PN16		97837054	4647,00
NB 125-250/262	22	DN 150	DN 125	PN16		97837055	4989,00
NB 125-250/269	30	DN 150	DN 125	PN16		97837137	6166,00
NB 125-315/275	18,5	DN 150	DN 125	PN16		97837138	5754,00
NB 125-315/290	22	DN 150	DN 125	PN16		97837139	6089,00
NB 125-315/317	30	DN 150	DN 125	PN16		97837140	7271,00
NB 125-315/336	37	DN 150	DN 125	PN16		97837141	7804,00
NB 125-315/338	45	DN 150	DN 125	PN16		97837142	8814,00
NB 125-400/345	37	DN 150	DN 125	PN16		97837143	8055,00
NB 125-400/368	45	DN 150	DN 125	PN16		97837144	9065,00
NB 125-400/392	55	DN 150	DN 125	PN16		97837145	10450,00
NB 125-400/433	75	DN 150	DN 125	PN16		97837146	11836,00
NB 125-400/438	90	DN 150	DN 125	PN16		97837147	12723,00
NB 125-500/406	55	DN 150	DN 125	PN16		97837148	11702,00
NB 125-500/447	75	DN 150	DN 125	PN16		97837149	13088,00
NB 125-500/473	90	DN 150	DN 125	PN16		97837150	13975,00
NB 125-500/500	110	DN 150	DN 125	PN16		97837151	18579,00
NB 125-500/526	132	DN 150	DN 125	PN16		97837152	19182,00
NB 125-500/548	160	DN 150	DN 125	PN16		97837153	20502,00
NB 150-200/210-158	7,5	DN 200	DN 150	PN10		97837154	4046,00
NB 150-200/218-208	11	DN 200	DN 150	PN10		97837056	4407,00
NB 150-200/224	15	DN 200	DN 150	PN10		97837155	4655,00
NB 150-250/226	15	DN 200	DN 150	PN10		97837156	5031,00
NB 150-250/238	18,5	DN 200	DN 150	PN10		97837157	5604,00
NB 150-250/251	22	DN 200	DN 150	PN10		97837158	5939,00
NB 150-250/271	30	DN 200	DN 150	PN10		97837159	7121,00
NB 150-250/284	37	DN 200	DN 150	PN10		97837160	8055,00
NB 150-250/286	45	DN 200	DN 150	PN10		97837161	8814,00
NB 150-315/275	37	DN 200	DN 150	PN10		97837162	8605,00
NB 150-315/291	45	DN 200	DN 150	PN10		97837163	9315,00
NB 150-315/310	55	DN 200	DN 150	PN10		97837164	10701,00
NB 150-315/336	75	DN 200	DN 150	PN10		97837165	12337,00
NB 150-315/338	90	DN 200	DN 150	PN10		97837166	13724,00
NB 150-400/343	55	DN 200	DN 150	PN10		97837167	10826,00
NB 150-400/375	75	DN 200	DN 150	PN10		97837168	12462,00
NB 150-400/394	90	DN 200	DN 150	PN10		97837169	13849,00
NB 150-400/412	110	DN 200	DN 150	PN10		97837170	18705,00
NB 150-400/431	132	DN 200	DN 150	PN10		97837171	19307,00
NB 150-400/438	160	DN 200	DN 150	PN10		97837172	20627,00
NB 150-500/459	132	DN 200	DN 150	PN10		97837173	20434,00
NB 150-500/489	160	DN 200	DN 150	PN10		97837174	21754,00
NB 150-500/521	200	DN 200	DN 150	PN10		97837175	23939,00

Цены указаны на условиях "склад-Москва" с учетом НДС.
Рекомендованные розничные цены.



NB Моноблочные насосы, соответствующие стандарту EN 733

Базовое исполнение **A** с корпусом и рабочим колесом из серого чугуна, с торцевым уплотнением **BAQE** и сменными бронзовыми кольцами щелевых уплотнений.

Чугунные детали насосной части имеют коррозионностойкое покрытие, нанесённое методом катафореза.

Электродвигатели мощностью **до 1,5 кВт (включительно) 3 x 380-415 V В, 50 Гц, соединение обмоток по схеме "звезда"**, класс защиты IP55, для мощностей **более 2,2 кВт (включительно) 3 x 380-415 D В, 50 Гц, соединение обмоток по схеме "треугольник"**, класс защиты IP55. В электродвигатели мощностью **более 3,0 кВт (включительно)** в качестве защиты от перегрузки встроены **термисторы (PTC)**, для преобразования термисторного сигнала в релейный и передачи его на пускатель необходимо использовать **реле MS220C** (№ продукта 00ID8945, см. раздел "Принадлежности").

Комплекуются электродвигателями класса **энергоэффективности - IE2**.

При расчете цены насоса в нестандартном исполнении (иное торцевое уплотнение, бронзовое колесо): цена насоса стандартного исполнения суммируется с ценой опции.

По требованию заказчика насос может быть укомплектован рабочим колесом из бронзы (исполнение В) или из нержавеющей стали 1.4408 (исполнение S). Насосы, отмеченные жирной точкой (●) в соответствующей колонке, по запросу могут быть полностью изготовлены из нержавеющей стали (исполнения N, R, P, K, L, M).

По запросу поставляются также насосы типоряда **NBG**, изготовленные по стандарту **ISO 2858, PN16**

NB 970 об/мин

Группа продукта F 3

Тип продукта	Мощность двигателя, P ₂ , кВт	Трубное присоединение, входной фланец	Трубное присоединение, выходной фланец	Допустимое давление, бар	Исполнения N, R, P, K, L, M (по запросу)	Premium № продукта	EUR
NB 100-160/160-142	0,55	DN 125	DN 100	PN16		95109839	1615,00
NB 100-160/163	0,75	DN 125	DN 100	PN16		95109840	1780,00
NB 100-160/176	1,1	DN 125	DN 100	PN16		95109841	1832,00
NB 100-200/182	1,1	DN 125	DN 100	PN16		95109842	2033,00
NB 100-200/194	1,5	DN 125	DN 100	PN16		95109843	2096,00
NB 100-200/214	2,2	DN 125	DN 100	PN16		96534171	2179,00
NB 100-200/219	3	DN 125	DN 100	PN16		95109845	2489,00
NB 100-250/220	2,2	DN 125	DN 100	PN16		95109847	2233,00
NB 100-250/236	3	DN 125	DN 100	PN16		95109849	2539,00
NB 100-250/259	4	DN 125	DN 100	PN16		96126364	2688,00
NB 100-250/270	5,5	DN 125	DN 100	PN16		95109850	3149,00
NB 100-315/272	4	DN 125	DN 100	PN16		95109852	2855,00
NB 100-315/301	5,5	DN 125	DN 100	PN16		95109853	3174,00
NB 100-315/326	7,5	DN 125	DN 100	PN16		96126365	3437,00
NB 100-315/334	11	DN 125	DN 100	PN16		95109854	4145,00
NB 100-400/360	7,5	DN 125	DN 100	PN16		95109855	4899,00
NB 100-400/406	11	DN 125	DN 100	PN16		95109856	5598,00
NB 100-400/437	15	DN 125	DN 100	PN16		95109857	6198,00
NB 100-400/438	18,5	DN 125	DN 100	PN16		95109858	6844,00
NB 125-200/196-172	1,5	DN 150	DN 125	PN16		95109859	2409,00
NB 125-200/205	2,2	DN 150	DN 125	PN16		95109861	2459,00
NB 125-200/218	3	DN 150	DN 125	PN16		95109863	2714,00
NB 125-200/226	4	DN 150	DN 125	PN16		95109865	2779,00
NB 125-250/216	3	DN 150	DN 125	PN16		95109867	2814,00
NB 125-250/232	4	DN 150	DN 125	PN16		95109869	2905,00
NB 125-250/253	5,5	DN 150	DN 125	PN16		95109870	3174,00
NB 125-250/269	7,5	DN 150	DN 125	PN16		96126366	3415,00
NB 125-315/275	5,5	DN 150	DN 125	PN16		95109871	4176,00
NB 125-315/297	7,5	DN 150	DN 125	PN16		95109872	4620,00
NB 125-315/335	11	DN 150	DN 125	PN16		95109873	5097,00
NB 125-315/338	15	DN 150	DN 125	PN16		95109874	5697,00
NB 125-400/351	11	DN 150	DN 125	PN16		95109875	5598,00
NB 125-400/384	15	DN 150	DN 125	PN16		95109876	6198,00
NB 125-400/410	18,5	DN 150	DN 125	PN16		95109877	6894,00
NB 125-400/434	22	DN 150	DN 125	PN16		95109878	7467,00
NB 125-400/438	30	DN 150	DN 125	PN16		95109879	8165,00
NB 125-500/421	18,5	DN 150	DN 125	PN16		95109880	8146,00
NB 125-500/445	22	DN 150	DN 125	PN16		95109881	8719,00
NB 125-500/493	30	DN 150	DN 125	PN16		95109882	9417,00
NB 125-500/524	37	DN 150	DN 125	PN16		95109883	10113,00
NB 125-500/546	45	DN 150	DN 125	PN16		95109884	11186,00
NB 125-500/548	55	DN 150	DN 125	PN16		95109885	12133,00

Цены указаны на условиях "склад-Москва" с учетом НДС.

Рекомендованные розничные цены.

NB Моноблочные насосы, соответствующие стандарту EN 733

Базовое исполнение **A** с корпусом и рабочим колесом из серого чугуна, с торцевым уплотнением **BAQE** и сменными бронзовыми кольцами щелевых уплотнений.



Чугунные детали насосной части имеют коррозионностойкое покрытие, нанесённое методом катафореза.

Электродвигатели мощностью **до 1,5 кВт (включительно) 3 x 380-415 Y B, 50 Гц, соединение обмоток по схеме "звезда"**, класс защиты IP55, для мощностей **более 2,2 кВт (включительно) 3 x 380-415 D B, 50 Гц, соединение обмоток по схеме "треугольник"**, класс защиты IP55. В электродвигатели мощностью более **3,0 кВт (включительно)** в качестве защиты от перегрузки встроены **термисторы (PTC)**, для преобразования термисторного сигнала в релейный и передачи его на пускатель необходимо использовать **реле MS220C** (№ продукта 00ID8945, см. раздел "Принадлежности").

Комплекуются электродвигателями класса **энергоэффективности - IE2**.

При расчете цены насоса в нестандартном исполнении (иное торцевое уплотнение, бронзовое колесо): цена насоса стандартного исполнения суммируется с ценой опции.

По требованию заказчика насос может быть укомплектован рабочим колесом из бронзы (исполнение B) или из нержавеющей стали 1.4408 (исполнение S). Насосы, отмеченные жирной точкой (●) в соответствующей колонке, по запросу могут быть полностью изготовлены из нержавеющей стали (исполнения N, R, P, K, L, M).

По запросу поставляются также насосы типоряда **NBG**, изготовленные по стандарту **ISO 2858, PN16**

NB 970 об/мин

Группа продукта F 3

Тип продукта	Мощность двигателя, P ₂ , кВт	Трубное присоединение, входной фланец	Трубное присоединение, выходной фланец	Допустимое давление, бар	Исполнения N, R, P, K, L, M (по запросу)	Premium № продукта	EUR
NB 150-200/210-170	2,2	DN 200	DN 150	PN10		95109887	3085,00
NB 150-200/218-200	3	DN 200	DN 150	PN10		96126367	3378,00
NB 150-200/224	4	DN 200	DN 150	PN10		95109889	3531,00
NB 150-250/243	5,5	DN 200	DN 150	PN10		95109892	4226,00
NB 150-250/262	7,5	DN 200	DN 150	PN10		95109893	4574,00
NB 150-250/286	11	DN 200	DN 150	PN10		95109894	5322,00
NB 150-315/280	11	DN 200	DN 150	PN10		95109895	5823,00
NB 150-315/305	15	DN 200	DN 150	PN10		95109896	6423,00
NB 150-315/322	18,5	DN 200	DN 150	PN10		95109897	7119,00
NB 150-315/337	22	DN 200	DN 150	PN10		95109898	7567,00
NB 150-315/338	30	DN 200	DN 150	PN10		95109899	8315,00
NB 150-400/357	18,5	DN 200	DN 150	PN10		95109900	7270,00
NB 150-400/375	22	DN 200	DN 150	PN10		95109901	7717,00
NB 150-400/408	30	DN 200	DN 150	PN10		95109902	8465,00
NB 150-400/430	37	DN 200	DN 150	PN10		95109903	9411,00
NB 150-400/438	45	DN 200	DN 150	PN10		95109904	10610,00
NB 150-500/457	37	DN 200	DN 150	PN10		95109905	10914,00
NB 150-500/483	45	DN 200	DN 150	PN10		95109906	12113,00
NB 150-500/513	55	DN 200	DN 150	PN10		95109907	13009,00
NB 150-500/548	75	DN 200	DN 150	PN10		95109908	14110,00

Цены указаны на условиях "склад-Москва" с учетом НДС.
Рекомендованные розничные цены.

Одноступенчатые консольно-моноблочные насосы без датчиков

Электродвигатель: со встроенным частотным преобразователем и ПИ-регулятором. Класс защиты IP 55.

Напряжение питания: 3 x 380-480 В, 50 Гц.

Возможно изготовление рабочего колеса из бронзы.

Цена насоса стандартного исполнения суммируется с дополнительной ценой торцевого уплотнения.

Дополнительная цена за торцевое уплотнение BQQV для всех указанных моделей составляет 35,00 Евро

При расчете цены насоса в нестандартном исполнении (иное торцевое уплотнение, бронзовое колесо): цена насоса стандартного исполнения суммируется с ценой опции.

Насосы с уплотнением BAQE предназначены для перекачивания технической воды в системах отопления, вентиляции, кондиционирования.

Насосы с уплотнением GQQE предназначены для перекачивания гликолевой растворов и питьевой воды.

При подборе насоса на гликолевой растворы необходимо с помощью программы **WinCAPS** учитывать повышенные значения вязкости и плотности и, если требуется, заказывать выбранный насос с электродвигателем большей мощности (цена - по запросу).



NBE 2900 об/мин

Группа продукта F 3

Тип продукта	Мощность двигателя P ₂ , кВт	BAQE № продукта	EUR
NBE 32-125.1/121	1,5	96538953	2230,00
NBE 32-125.1/140	2,2	96125302	2474,00
NBE 32-125/115	1,5	96538981	2243,00
NBE 32-125/130	2,2	96538982	2478,00
NBE 32-125/142	3	96538983	2834,00
NBE 32-160.1/139	1,5	95108608	2292,00
NBE 32-160.1/155	2,2	96538986	2542,00
NBE 32-160.1/169	3	96538987	2911,00
NBE 32-160.1/177	4	95108610	3314,00
NBE 32-160/139	2,2	95108615	2559,00
NBE 32-160/151	3	96538989	2924,00
NBE 32-160/163	4	96125303	3294,00
NBE 32-160/177	5,5	96538990	3797,00
NBE 32-200.1/172	3	95108612	3016,00
NBE 32-200.1/188	4	96538991	3397,00
NBE 32-200.1/205	5,5	96538992	3865,00
NBE 32-200.1/207	7,5	95108613	4471,00
NBE 32-200/176	4	95108617	3410,00
NBE 32-200/190	5,5	96125304	3878,00
NBE 32-200/206	7,5	96125305	4463,00
NBE 32-200/219	11	95108618	5762,00
NBE 32-250/199	5,5	95108619	4002,00
NBE 32-250/219	7,5	95108620	4587,00
NBE 32-250/244	11	95108621	5801,00
NBE 32-200/262	15	95108622	6619,00
NBE 40-125/105	1,5	96538994	2337,00
NBE 40-125/116	2,2	96538995	2577,00
NBE 40-125/127	3	96125306	2945,00
NBE 40-125/139	4	96538996	3324,00
NBE 40-125/142	5,5	95108623	3761,00
NBE 40-160/158	5,5	96125307	3856,00
NBE 40-160/172	7,5	96538998	4467,00
NBE 40-160/177	11	95108626	5752,00
NBE 40-200/172	5,5	95108627	3929,00
NBE 40-200/188	7,5	95108628	4539,00
NBE 40-200/206	11	96539022	5780,00
NBE 40-200/219	15	95108629	6571,00

Тип продукта	Мощность двигателя P ₂ , кВт	BAQE № продукта	EUR
NBE 40-250/211	11	95108630	5825,00
NBE 40-250/230	15	96539023	6627,00
NBE 40-250/245	18,5	96539024	7554,00
NBE 40-250/255	22	96539025	8619,00
NBE 40-315/273	22	95108631	8996,00
NBE 50-125/111	3	96539003	3031,00
NBE 50-125/121	4	96539004	3380,00
NBE 50-125/135	5,5	96125309	3882,00
NBE 50-125/144	7,5	96539005	4480,00
NBE 50-160/136	5,5	95108632	3929,00
NBE 50-160/150	7,5	96125310	4544,00
NBE 50-160/167	11	96539033	5818,00
NBE 50-160/177	15	95108633	6571,00
NBE 50-200/181	11	95108634	5970,00
NBE 50-200/198	15	96539035	6713,00
NBE 50-200/210	18,5	96539036	7640,00
NBE 50-200/219	22	96539038	8722,00
NBE 50-250/205	15	95108635	6836,00
NBE 50-250/222	18,5	95108636	7768,00
NBE 50-250/233	22	96539039	8842,00
NBE 65-125/120-110	4	96539009	3444,00
NBE 65-125/127	5,5	96125311	3942,00
NBE 65-125/137	7,5	96125312	4596,00
NBE 65-125/144	11	95108637	5873,00
NBE 65-160/143	7,5	95108638	4684,00
NBE 65-160/157	11	96539041	5960,00
NBE 65-160/173	15	96539042	6666,00
NBE 65-160/177	18,5	95108639	7623,00
NBE 65-200/162	11	95108640	6115,00
NBE 65-200/177	15	95108641	6860,00
NBE 65-200/190	18,5	96539043	7773,00
NBE 65-200/198	22	96539044	8851,00
NBE 80-160/147-127	11	96539048	6093,00
NBE 80-160/151	15	96539049	6825,00
NBE 80-160/161	18,5	96539050	7743,00
NBE 80-160/167	22	96539051	8950,00
NBE 80-200/171	22	95108642	8803,00
NBE 100-160/160-156	22	95108643	8827,00

Цены указаны на условиях "склад-Москва" с учетом НДС.
Рекомендованные розничные цены.

Прайс-лист действует с 1 марта 2012 года

Одноступенчатые консольно-моноблочные насосы без датчиков



Электродвигатель: со встроенным частотным преобразователем и ПИ-регулятором. Класс защиты IP 55.

Напряжение питания: 3 x 380-480 В, 50 Гц.

Возможно изготовление рабочего колеса из бронзы.

При расчете цены насоса в нестандартном исполнении (иное торцевое уплотнение, бронзовое колесо): цена насоса стандартного исполнения суммируется с ценой опции.

4

Насосы с уплотнением BAQE предназначены для перекачивания технической воды в системах отопления, вентиляции, кондиционирования.

Насосы с уплотнением GQQE предназначены для перекачивания гликольсодержащих растворов и питьевой воды.

При подборе насоса на гликольсодержащие растворы необходимо с помощью программы **WinCAPS** учитывать повышенные значения вязкости и плотности и, если требуется, заказывать выбранный насос с электродвигателем большей мощности (цена - по запросу).

NBE 1450 об/мин

Группа продукта F 3

Тип продукта	Мощность двигателя P ₂ , кВт	BAQE № продукта	EUR
NBE 32-160/177	0,75	95114778	2124,00
NBE 32-200.1/207	0,75	95114779	2202,00
NBE 32-200/216	1,1	96538993	2234,00
NBE 32-200/219	1,5	95108644	2389,00
NBE 32-250/210	0,75	95114910	2294,00
NBE 32-250/236	1,1	95108645	2360,00
NBE 32-250/260	1,5	95108646	2506,00
NBE 32-250/262	2,2	95108648	2830,00
NBE 40-160/177	0,75	95108649	2312,00
NBE 40-200/198	1,1	96538999	2337,00
NBE 40-200/217	1,5	96539000	2415,00
NBE 40-200/219	2,2	95108651	2758,00
NBE 40-250/219	1,5	95108652	2506,00
NBE 40-250/245	2,2	96539001	2865,00
NBE 40-250/260	3	96539002	3129,00
NBE 40-315/283	3	95108654	3492,00
NBE 40-315/305	4	95108656	3861,00
NBE 40-315/334	5,5	95108657	4497,00
NBE 40-315/344	7,5	95108658	4972,00
NBE 50-125/144	1,1	95108659	2288,00
NBE 50-160/143	0,75	95114911	2269,00
NBE 50-160/158	1,1	96539006	2311,00
NBE 50-160/175	1,5	96539007	2389,00
NBE 50-160/177	2,2	95108661	2685,00
NBE 50-200/171	1,1	95108662	2360,00
NBE 50-200/188	1,5	95108663	2458,00
NBE 50-200/210	2,2	96539008	2728,00
NBE 50-200/219	3	96125315	3009,00
NBE 50-250/221	2,2	95108665	2830,00
NBE 50-250/241	3	95108667	3106,00
NBE 50-250/263	4	96125316	3463,00
NBE 50-315/277	4	95108669	3861,00
NBE 50-315/303	5,5	95108670	4569,00
NBE 50-315/333	7,5	95108671	5286,00
NBE 50-315/344	11	95108672	6365,00
NBE 65-125/144	1,1	96539010	2333,00
NBE 65-160/138	0,75	95114912	2245,00
NBE 65-160/149	1,1	96539011	2307,00
NBE 65-160/165	1,5	96539012	2380,00
NBE 65-160/177	2,2	96125318	2697,00
NBE 65-200/170	1,5	95108673	2627,00
NBE 65-200/189	2,2	95108675	2903,00
NBE 65-200/205	3	96125319	3189,00
NBE 65-200/219	4	96539013	3592,00
NBE 65-250/215	3	95108677	3492,00
NBE 65-250/232	4	95108679	3884,00
NBE 65-250/254	5,5	95108680	4600,00
NBE 65-250/270	7,5	95108681	5310,00
NBE 65-315/261	5,5	95108682	4762,00
NBE 65-315/282	7,5	96539045	5411,00
NBE 65-315/314	11	96539046	6731,00
NBE 65-315/320	15	95108683	7596,00

Тип продукта	Мощность двигателя P ₂ , кВт	BAQE № продукта	EUR
NBE 80-160/146	1,5	96539014	2573,00
NBE 80-160/161	2,2	96539015	2891,00
NBE 80-160/175	3	96125322	3160,00
NBE 80-160/177	4	95108698	3228,00
NBE 80-200/164	2,2	95108686	3216,00
NBE 80-200/179	3	95108688	3492,00
NBE 80-200/196	4	96125323	3862,00
NBE 80-200/214	5,5	96125324	4510,00
NBE 80-200/222	7,5	95108689	5214,00
NBE 80-250/225	5,5	95108690	4714,00
NBE 80-250/247	7,5	96539052	5407,00
NBE 80-250/270	11	96539053	6731,00
NBE 80-315/280	11	95108691	6872,00
NBE 80-315/305	15	96539054	7682,00
NBE 80-315/320	18,5	96539056	8563,00
NBE 80-400/347	18,5	95108692	10008,00
NBE 100-160/160-144	2,2	95108695	3072,00
NBE 100-160/165	3	95108697	3347,00
NBE 100-160/176	4	95108700	3715,00
NBE 100-200/178	4	95108702	3957,00
NBE 100-200/195	5,5	96125326	4588,00
NBE 100-200/211	7,5	96539058	5312,00
NBE 100-200/219	11	95108703	6389,00
NBE 100-250/215	7,5	95108704	5793,00
NBE 100-250/245	11	96539059	6899,00
NBE 100-250/266	15	96539060	7699,00
NBE 100-250/270	18,5	95108705	8559,00
NBE 100-315/279	15	95108706	7879,00
NBE 100-315/295	18,5	96539061	8714,00
NBE 125-200/188-180	5,5	95108708	5052,00
NBE 125-200/201	7,5	95108709	5697,00
NBE 125-200/221	11	95108710	6775,00
NBE 125-200/221	15	95108711	7565,00
NBE 125-250/220	11	95108712	7017,00
NBE 125-250/236	15	96539067	7806,00
NBE 125-250/249	18,5	96539068	8675,00
NBE 125-315/275	18,5	95108713	9742,00
NBE 150-200/210-160	7,5	95108715	6494,00
NBE 150-200/220	11	96539070	7568,00
NBE 150-200/224	15	95108716	8362,00
NBE 150-250/226	15	95108717	8724,00
NBE 150-250/238	18,5	95108718	9598,00

Цены указаны на условия "склад-Москва" с учетом НДС. Рекомендованные розничные цены.

Одноступенчатые консольно-моноблочные промышленные насосы с рабочим колесом SuperVortex для перекачивания жидкостей, содержащих твердые включения и мелкую металлическую стружку.

Материал проточной части - чугун.

Торцевое уплотнение вала - **BQQV** (карбид кремния/карбид кремния; Viton).

Присоединения фланцевые по DIN EN 1092-2



Группа продукта K

4

Тип продукта	Подключение	Мощность двигателя P ₂ , кВт	Частота вращения вала, об/мин	DNs / DNd	№ продукта	EUR
MTB 50-200/215	3x380-415 Y	3	1450	65/50	96580728	2069,00
MTB 65-160/158	3x380-415 D	5,5	2900	80/65	96580729	2386,00
MTB 65-160/171	3x380-415 D	7,5	2900	80/65	96580750	2627,00
MTB 65-200/183	3x380-415 D	11	2900	80/65	96580751	3247,00
MTB 65-200/199	3x380-415 D	15	2900	80/65	96580752	3624,00



НК Консольные насосы, соответствующие стандарту EN 733

Базовое исполнение **A** с корпусом и рабочим колесом из серого чугуна, с торцевым уплотнением **BAQE** и сменными бронзовыми кольцами щелевых уплотнений. Для насосов с фиксированным диаметром рабочего колеса (номера продукта "9XXXXXX") при заказе не требуется указывать конкретную рабочую точку. Тем не менее, по запросу и за отдельную плату рабочее колесо этих насосов подрезается под указанные заказчиком параметры.

Комплект поставки включает в себя:

- насосную часть, чугунные детали которой имеют коррозионностойкое покрытие, нанесённое методом катафореза;
- плиту-основание;
- муфту с удлинительной втулкой (облегчает обслуживание, т.к. насосная часть и электродвигатель не демонтируются);
- кожух муфты;
- электродвигатель **3 x 380-415 В, 50 Гц**, соединение обмоток по схеме "треугольник", класс защиты **IP55**.

В электродвигатели в качестве защиты от перегрузки встроены **термисторы (ПТС)**, для преобразования термисторного сигнала в релейный и передачи его на пускатель необходимо использовать **реле MS220C** (№ продукта 00ID8945, см. раздел "Принадлежности").

Комплектуются электродвигателями класса **энергоэффективности - IE2**.

При расчете цены насоса в нестандартном исполнении (иное торцевое уплотнение, бронзовое колесо): цена насоса стандартного исполнения суммируется с ценой опции.

По требованию заказчика любой насос НК может быть укомплектован бронзовым рабочим колесом (исполнение В).

Также по требованию заказчика насосы с фиксированным рабочим колесом могут комплектоваться рабочим колесом из нержавеющей стали 1.4408 (исполнение S).

Насосы, отмеченные жирной точкой (●) в соответствующей колонке, по запросу могут быть полностью изготовлены из нержавеющей стали (исполнения N, R, P, K, L, M).

НК, 2900 об/мин

Группа продукта N

Тип продукта	Мощность двигателя, P ₂ , кВт	Трубное присоединение, входной фланец	Трубное присоединение, выходной фланец	Допустимое давление, бар	Исполнения N, R, P, K, L, M (по запросу)	Premium № продукта	EUR
NK 32-250/262	15	DN 50	DN 32	PN16	●	97830079	3174,00
NK 40-200/219	15	DN 65	DN 40	PN16	●	97830092	3106,00
NK 40-250/230	15	DN 65	DN 40	PN16	●	97830094	3229,00
NK 40-250/245	18,5	DN 65	DN 40	PN16	●	97830095	3361,00
NK 40-250/255	22	DN 65	DN 40	PN16	●	97830096	3851,00
NK 40-250/260	30	DN 65	DN 40	PN16	●	97830097	4946,00
NK 40-315/273	22	DN 65	DN 40	PN16	●	97830098	4163,00
NK 40-315/298	30	DN 65	DN 40	PN16	●	97830099	5258,00
NK 40-315/318	37	DN 65	DN 40	PN16	●	97830100	5699,00
NK 40-315/336	45	DN 65	DN 40	PN16	●	97830101	7258,00
NK 50-160/177	15	DN 65	DN 50	PN16	●	97830109	3067,00
NK 50-200/198	15	DN 65	DN 50	PN16	●	97830111	3130,00
NK 50-200/210	18,5	DN 65	DN 50	PN16	●	97830112	3262,00
NK 50-200/219	22	DN 65	DN 50	PN16	●	97830113	3748,00
NK 50-250/222	18,5	DN 65	DN 50	PN16	●	97830115	3418,00
NK 50-250/233	22	DN 65	DN 50	PN16	●	97830116	3907,00
NK 50-250/254	30	DN 65	DN 50	PN16	●	97830117	5006,00
NK 50-250/263	37	DN 65	DN 50	PN16	●	97830118	5351,00
NK 50-315/267	30	DN 65	DN 50	PN16	●	97830119	5352,00
NK 50-315/285	37	DN 65	DN 50	PN16	●	97830120	5697,00
NK 50-315/300	45	DN 65	DN 50	PN16	●	97830121	6495,00
NK 50-315/321	55	DN 65	DN 50	PN16	●	97830122	8126,00
NK 65-160/173	15	DN 80	DN 65	PN16	●	97830129	3136,00
NK 65-160/177	18,5	DN 80	DN 65	PN16	●	97830130	3269,00
NK 65-200/177	15	DN 80	DN 65	PN16	●	97830132	3214,00
NK 65-200/190	18,5	DN 80	DN 65	PN16	●	97830133	3346,00
NK 65-200/198	22	DN 80	DN 65	PN16	●	97830134	3829,00
NK 65-200/217	30	DN 80	DN 65	PN16	●	97830135	4931,00
NK 65-200/219	37	DN 80	DN 65	PN16	●	97830136	5075,00
NK 65-250/223	30	DN 80	DN 65	PN16	●	97830137	5306,00
NK 65-250/238	37	DN 80	DN 65	PN16	●	97830138	5647,00
NK 65-250/251	45	DN 80	DN 65	PN16	●	97830139	6454,00
NK 65-250/269	55	DN 80	DN 65	PN16	●	97830140	7667,00
NK 65-250/270	75	DN 80	DN 65	PN16	●	97830141	9361,00

Цены указаны на условиях "склад-Москва" с учетом НДС.
Рекомендованные розничные цены.

NK Консольные насосы, соответствующие стандарту EN 733

Базовое исполнение **A** с корпусом и рабочим колесом из серого чугуна, с торцевым уплотнением **BAQE** и сменными бронзовыми кольцами щелевых уплотнений. Для насосов с фиксированным диаметром рабочего колеса (номера продукта "9XXXXXX") при заказе не требуется указывать конкретную рабочую точку. Тем не менее, по запросу и за отдельную плату рабочее колесо этих насосов подрезается под указанные заказчиком параметры.



Комплект поставки включает в себя:

- насосную часть, чугунные детали которой имеют коррозионностойкое покрытие, нанесённое методом катафореза;
- плиту-основание;
- муфту с удлинительной втулкой (облегчает обслуживание, т.к. насосная часть и электродвигатель не демонтируются);
- кожух муфты;
- электродвигатель **3 x 380-415 В, 50 Гц**, соединение обмоток по схеме "треугольник", класс защиты **IP55**.

В электродвигатели в качестве защиты от перегрузки встроены **термисторы (PTC)**, для преобразования термисторного сигнала в релейный и передачи его на пускатель необходимо использовать **реле MS220C** (№ продукта 001D8945, см. раздел "Принадлежности").

Комплекуются электродвигателями класса **энергоэффективности - IE2**.

При расчете цены насоса в нестандартном исполнении (иное торцевое уплотнение, бронзовое колесо): цена насоса стандартного исполнения суммируется с ценой опции.

По требованию заказчика любой насос NK может быть укомплектован бронзовым рабочим колесом (исполнение В).

Также по требованию заказчика насосы с фиксированным рабочим колесом могут комплектоваться рабочим колесом из нержавеющей стали 1.4408 (исполнение S).

Насосы, отмеченные жирной точкой (●) в соответствующей колонке, по запросу могут быть полностью изготовлены из нержавеющей стали (исполнения N, R, P, K, L, M).

NK, 2900 об/мин

Группа продукта N

Тип продукта	Мощность двигателя, P ₂ , кВт	Трубное присоединение, входной фланец	Трубное присоединение, выходной фланец	Допустимое давление, бар	Исполнения N, R, P, K, L, M (по запросу)	Premium № продукта	EUR
NK 65-315/272	55	DN 80	DN 65	PN16	●	97830142	8437,00
NK 65-315/295	75	DN 80	DN 65	PN16	●	97830143	10110,00
NK 65-315/308	90	DN 80	DN 65	PN16	●	97830144	11634,00
NK 65-315/320	110	DN 80	DN 65	PN16	●	97830145	14188,00
NK 80-160/151	15	DN 100	DN 80	PN16	●	97830147	3215,00
NK 80-160/161	18,5	DN 100	DN 80	PN16	●	97830148	3350,00
NK 80-160/167	22	DN 100	DN 80	PN16	●	97830149	3836,00
NK 80-160/177	30	DN 100	DN 80	PN16	●	97830150	4932,00
NK 80-200/171	22	DN 100	DN 80	PN16	●	97830151	4210,00
NK 80-200/188	30	DN 100	DN 80	PN16	●	97830152	5308,00
NK 80-200/200	37	DN 100	DN 80	PN16	●	97830153	5656,00
NK 80-200/211	45	DN 100	DN 80	PN16	●	97830154	6463,00
NK 80-200/222	55	DN 100	DN 80	PN16	●	97830155	7680,00
NK 80-250/220	45	DN 100	DN 80	PN16	●	97830156	6533,00
NK 80-250/234	55	DN 100	DN 80	PN16	●	97830157	7743,00
NK 80-250/257	75	DN 100	DN 80	PN16	●	97830158	8846,00
NK 80-250/270	90	DN 100	DN 80	PN16	●	97830159	9964,00
NK 80-315/278	90	DN 100	DN 80	PN16	●	97830160	10958,00
NK 80-315/295	110	DN 100	DN 80	PN16	●	97830161	14344,00
NK 80-315/310	132	DN 100	DN 80	PN16	●	97830162	16017,00
NK 80-315/328	160	DN 100	DN 80	PN16	●	97830163	18212,00
NK 100-160/160-156	22	DN 125	DN 100	PN16		97830164	3947,00
NK 100-160/169	30	DN 125	DN 100	PN16		97830165	5042,00
NK 100-160/176	37	DN 125	DN 100	PN16		97830166	5387,00
NK 100-200/170	30	DN 125	DN 100	PN16		97830167	5322,00
NK 100-200/181	37	DN 125	DN 100	PN16		97830168	5663,00
NK 100-200/192	45	DN 125	DN 100	PN16		97830169	6474,00
NK 100-200/203	55	DN 125	DN 100	PN16		97830170	7687,00
NK 100-200/219	75	DN 125	DN 100	PN16		97830170	7687,00
NK 100-250/205	55	DN 125	DN 100	PN16		97830172	7875,00
NK 100-250/229	75	DN 125	DN 100	PN16		97830173	8972,00
NK 100-250/242	90	DN 125	DN 100	PN16		97830174	10090,00
NK 100-250/258	110	DN 125	DN 100	PN16		97830175	13877,00
NK 100-250/270	132	DN 125	DN 100	PN16		97830355	15617,00

Цены указаны на условиях "склад-Москва" с учетом НДС.

Рекомендованные розничные цены.

Прайс-лист действует с 1 марта 2012 года



НК Консольные насосы, соответствующие стандарту EN 733

Базовое исполнение **A** с корпусом и рабочим колесом из серого чугуна, с торцевым уплотнением **BAQE** и сменными бронзовыми кольцами щелевых уплотнений. Для насосов с фиксированным диаметром рабочего колеса (номера продукта "9XXXXXX") при заказе не требуется указывать конкретную рабочую точку. Тем не менее, по запросу и за отдельную плату рабочее колесо этих насосов подрезается под указанные заказчиком параметры.

Комплект поставки включает в себя:

- насосную часть, чугунные детали которой имеют коррозионностойкое покрытие, нанесённое методом катафореза;
- плиту-основание;
- муфту с удлинительной втулкой (облегчает обслуживание, т.к. насосная часть и электродвигатель не демонтируются);
- кожух муфты;
- электродвигатель **3 x 380-415 В, 50 Гц**, соединение обмоток по схеме "треугольник", класс защиты **IP55**.

В электродвигатели в качестве защиты от перегрузки встроены **термисторы (ПТС)**, для преобразования термисторного сигнала в релейный и передачи его на пускатель необходимо использовать **реле MS220C** (№ продукта 00ID8945, см. раздел "Принадлежности").

Комплектуются электродвигателями класса **энергоэффективности - IE2**.

При расчете цены насоса в нестандартном исполнении (иное торцевое уплотнение, бронзовое колесо): цена насоса стандартного исполнения суммируется с ценой опции.

По требованию заказчика любой насос НК может быть укомплектован бронзовым рабочим колесом (исполнение В).

Также по требованию заказчика насосы с фиксированным рабочим колесом могут комплектоваться рабочим колесом из нержавеющей стали 1.4408 (исполнение S).

Насосы, отмеченные жирной точкой (●) в соответствующей колонке, по запросу могут быть полностью изготовлены из нержавеющей стали (исполнения N, R, P, K, L, M).

НК, 2900 об/мин

Группа продукта N

Тип продукта	Мощность двигателя, P ₂ , кВт	Трубное присоединение, входной фланец	Трубное присоединение, выходной фланец	Допустимое давление, бар	Исполнения N, R, P, K, L, M (по запросу)	Premium № продукта	EUR
NK 100-315/269	110	DN 125	DN 100	PN16		97830177	15731,00
NK 100-315/284	132	DN 125	DN 100	PN16		97830178	16602,00
NK 100-315/301	160	DN 125	DN 100	PN16		97830179	18920,00
NK 100-315/322	200	DN 125	DN 100	PN16		97830180	21356,00
NK 125-200/196-166	45	DN 150	DN 125	PN16		97830181	6865,00
NK 125-200/196-188	55	DN 150	DN 125	PN16		97830182	8077,00
NK 125-200/209	75	DN 150	DN 125	PN16		97830183	9510,00
NK 125-200/219	90	DN 150	DN 125	PN16		97830184	10564,00
NK 125-200/226	110	DN 150	DN 125	PN16		97830185	14274,00
NK 125-250/222	90	DN 150	DN 125	PN16		97830186	11493,00
NK 125-250/236	110	DN 150	DN 125	PN16		97830187	15069,00
NK 125-250/249	132	DN 150	DN 125	PN16		97830188	16344,00
NK 125-250/263	160	DN 150	DN 125	PN16		97830189	18651,00
NK 125-250/269	200	DN 150	DN 125	PN16		97830190	21100,00
NK 125-315/262	132	DN 150	DN 125	PN16		97830191	17266,00
NK 125-315/277	160	DN 150	DN 125	PN16		97830192	19556,00
NK 125-315/297	200	DN 150	DN 125	PN16		97830193	22005,00
NK 125-315/317	250	DN 150	DN 125	PN16		97830194	30577,00
NK 150-200/216-176	75	DN 200	DN 150	PN10		97830195	10480,00
NK 150-200/218-202	90	DN 200	DN 150	PN10		97830196	11534,00
NK 150-200/224	110	DN 200	DN 150	PN10		97830197	15244,00
NK 150-250/230	132	DN 200	DN 150	PN10		97830198	18219,00
NK 150-250/245	160	DN 200	DN 150	PN10		97830199	20414,00
NK 150-250/260	200	DN 200	DN 150	PN10		97830200	22863,00
NK 150-250/275	250	DN 200	DN 150	PN10		97830201	по запросу
NKG 200-150-315/266	250	DN 200	DN 150	PN16		97830353	по запросу
NKG 200-150-315/286	315	DN 200	DN 150	PN16		97830354	по запросу
NKG 200-150-315/291	355	DN 200	DN 150	PN16		97830355	по запросу

Цены указаны на условиях "склад-Москва" с учетом НДС. Рекомендованные розничные цены.

NK Консольные насосы, соответствующие стандарту EN 733

Базовое исполнение **A** с корпусом и рабочим колесом из серого чугуна, с торцевым уплотнением **BAQE** и сменными бронзовыми кольцами щелевых уплотнений. Для насосов с фиксированным диаметром рабочего колеса (номера продукта "9XXXXXX") при заказе не требуется указывать конкретную рабочую точку. Тем не менее, по запросу и за отдельную плату рабочее колесо этих насосов подрезается под указанные заказчиком параметры.



Комплект поставки включает в себя:

- насосную часть, чугунные детали которой имеют коррозионностойкое покрытие, нанесённое методом катафореза;
- плиту-основание;
- муфту с удлинительной втулкой (облегчает обслуживание, т.к. насосная часть и электродвигатель не демонтируются);
- кожух муфты;
- электродвигатель **3 x 380-415 D B, 50 Гц**, соединение обмоток по схеме "треугольник", класс защиты **IP55**.

В электродвигатели в качестве защиты от перегрузки встроены **термисторы (PTC)**, для преобразования термисторного сигнала в релейный и передачи его на пускатель необходимо использовать **реле MS220C** (№ продукта 001D8945, см. раздел "Принадлежности").

Комплекуются электродвигателями класса **энергоэффективности - IE2**.

При расчете цены насоса в нестандартном исполнении (иное торцевое уплотнение, бронзовое колесо): цена насоса стандартного исполнения суммируется с ценой опции.

По требованию заказчика любой насос NK может быть укомплектован бронзовым рабочим колесом (исполнение B).

Также по требованию заказчика насосы с фиксированным рабочим колесом могут комплектоваться рабочим колесом из нержавеющей стали 1.4408 (исполнение S).

Насосы, отмеченные жирной точкой (●) в соответствующей колонке, по запросу могут быть полностью изготовлены из нержавеющей стали (исполнения N, R, P, K, L, M).

NK, 1450 об/мин

Группа продукта N

Тип продукта	Мощность двигателя, P ₂ , кВт	Трубное присоединение, входной фланец	Трубное присоединение, выходной фланец	Допустимое давление, бар	Исполнения N, R, P, K, L, M (по запросу)	Premium № продукта	EUR
NK 65-315/320	15	DN 80	DN 65	PN16	●	97830451	4048,00
NK 80-315/305	15	DN 100	DN 80	PN16	●	97830465	4187,00
NK 80-315/320	18,5	DN 100	DN 80	PN16	●	97830466	4822,00
NK 80-315/334	22	DN 100	DN 80	PN16	●	97830467	5052,00
NK 80-400/347	18,5	DN 100	DN 80	PN16	●	97830468	6288,00
NK 80-400/365	22	DN 100	DN 80	PN16	●	97830469	6886,00
NK 80-400/397	30	DN 100	DN 80	PN16	●	97830470	7513,00
NK 80-400/419	37	DN 100	DN 80	PN16	●	97830471	8281,00
NK 80-400/438	45	DN 100	DN 80	PN16	●	97830472	8905,00
NK 100-250/266	15	DN 125	DN 100	PN16		97830482	3935,00
NK 100-315/279	15	DN 125	DN 100	PN16		97830484	4538,00
NK 100-315/295	18,5	DN 125	DN 100	PN16		97830485	5177,00
NK 100-315/312	22	DN 125	DN 100	PN16		97830486	5403,00
NK 100-315/334	30	DN 125	DN 100	PN16		97830487	6212,00
NK 100-400/351	22	DN 125	DN 100	PN16		97830488	6700,00
NK 100-400/387	30	DN 125	DN 100	PN16		97830489	7530,00
NK 100-400/410	37	DN 125	DN 100	PN16		97830490	8292,00
NK 100-400/432	45	DN 125	DN 100	PN16		97830491	8916,00
NK 100-400/438	55	DN 125	DN 100	PN16		97830492	10241,00
NK 125-200/226	15	DN 150	DN 125	PN16		97830496	4160,00
NK 125-250/236	15	DN 150	DN 125	PN16		97830498	4362,00
NK 125-250/249	18,5	DN 150	DN 125	PN16		97830499	4998,00
NK 125-250/262	22	DN 150	DN 125	PN16		97830500	5231,00
NK 125-250/269	30	DN 150	DN 125	PN16		97830501	6033,00
NK 125-315/275	18,5	DN 150	DN 125	PN16		97830502	6322,00
NK 125-315/290	22	DN 150	DN 125	PN16		97830503	6503,00
NK 125-315/317	30	DN 150	DN 125	PN16		97830504	7332,00
NK 125-315/336	37	DN 150	DN 125	PN16		97830505	8100,00
NK 125-315/338	45	DN 150	DN 125	PN16		97830506	8724,00

Цены указаны на условиях "склад-Москва" с учетом НДС.
Рекомендованные розничные цены.

Прайс-лист действует с 1 марта 2012 года



НК Консольные насосы, соответствующие стандарту EN 733

Базовое исполнение **A** с корпусом и рабочим колесом из серого чугуна, с торцевым уплотнением **BAQE** и сменными бронзовыми кольцами щелевых уплотнений. Для насосов с фиксированным диаметром рабочего колеса (номера продукта "9XXXXXX") при заказе не требуется указывать конкретную рабочую точку. Тем не менее, по запросу и за отдельную плату рабочее колесо этих насосов подрезается под указанные заказчиком параметры.

Комплект поставки включает в себя:

- насосную часть, чугунные детали которой имеют коррозионностойкое покрытие, нанесённое методом катафореза;
- плиту-основание;
- муфту с удлинительной втулкой (облегчает обслуживание, т.к. насосная часть и электродвигатель не демонтируются);
- кожух муфты;
- электродвигатель **3 x 380-415 В, 50 Гц**, соединение обмоток по схеме "треугольник", класс защиты **IP55**.

В электродвигатели в качестве защиты от перегрузки встроены **термисторы (ПТС)**, для преобразования термисторного сигнала в релейный и передачи его на пускатель необходимо использовать **реле MS220C** (№ продукта 00ID8945, см. раздел "Принадлежности").

Комплектуются электродвигателями класса **энергоэффективности - IE2**.

При расчете цены насоса в нестандартном исполнении (иное торцевое уплотнение, бронзовое колесо): цена насоса стандартного исполнения суммируется с ценой опции.

По требованию заказчика любой насос НК может быть укомплектован бронзовым рабочим колесом (исполнение В).

Также по требованию заказчика насосы с фиксированным рабочим колесом могут комплектоваться рабочим колесом из нержавеющей стали 1.4408 (исполнение S).

Насосы, отмеченные жирной точкой (●) в соответствующей колонке, по запросу могут быть полностью изготовлены из нержавеющей стали (исполнения N, R, P, K, L, M).

НК, 1450 об/мин

Группа продукта N

Тип продукта	Мощность двигателя, P ₂ , кВт	Трубное присоединение, входной фланец	Трубное присоединение, выходной фланец	Допустимое давление, бар	Исполнения N, R, P, K, L, M (по запросу)	Premium № продукта	EUR
NK 125-400/345	37	DN 150	DN 125	PN16		97830507	8455,00
NK 125-400/368	45	DN 150	DN 125	PN16		97830508	9076,00
NK 125-400/392	55	DN 150	DN 125	PN16		97830509	10400,00
NK 125-400/433	75	DN 150	DN 125	PN16		97830510	11910,00
NK 125-400/438	90	DN 150	DN 125	PN16		97830511	13074,00
NK 125-500/406	55	DN 150	DN 125	PN16		97830512	11827,00
NK 125-500/447	75	DN 150	DN 125	PN16		97830513	13336,00
NK 125-500/473	90	DN 150	DN 125	PN16		97830514	14504,00
NK 125-500/500	110	DN 150	DN 125	PN16		97830515	18890,00
NK 125-500/526	132	DN 150	DN 125	PN16		97830516	19356,00
NK 125-500/548	160	DN 150	DN 125	PN16		97830517	20569,00
NK 150-200/224	15	DN 200	DN 150	PN10		97830520	5048,00
NK 150-250/226	15	DN 200	DN 150	PN10		97830521	5576,00
NK 150-250/238	18,5	DN 200	DN 150	PN10		97830522	6143,00
NK 150-250/251	22	DN 200	DN 150	PN10		97830523	6416,00
NK 150-250/271	30	DN 200	DN 150	PN10		97830524	6890,00
NK 150-250/284	37	DN 200	DN 150	PN10		97830525	8080,00
NK 150-250/286	45	DN 200	DN 150	PN10		97830526	8080,00
NK 150-315/260	30	DN 200	DN 150	PN10		97830527	7915,00
NK 150-315/275	37	DN 200	DN 150	PN10		97830528	8678,00
NK 150-315/291	45	DN 200	DN 150	PN10		97830529	9305,00
NK 150-315/310	55	DN 200	DN 150	PN10		97830530	10623,00
NK 150-315/336	75	DN 200	DN 150	PN10		97830531	12133,00
NK 150-315/338	90	DN 200	DN 150	PN10		97830532	13301,00
NK 150-400/343	55	DN 200	DN 150	PN10		97830533	10808,00
NK 150-400/375	75	DN 200	DN 150	PN10		97830534	12321,00
NK 150-400/394	90	DN 200	DN 150	PN10		97830535	13481,00
NK 150-400/412	110	DN 200	DN 150	PN10		97830536	17876,00
NK 150-400/431	132	DN 200	DN 150	PN10		97830537	18326,00
NK 150-400/438	160	DN 200	DN 150	PN10		97830538	19517,00
NK 150-500/459	132	DN 200	DN 150	PN10		97830539	19780,00
NK 150-500/489	160	DN 200	DN 150	PN10		97830540	20973,00
NK 150-500/521	200	DN 200	DN 150	PN10		97830541	22818,00

Цены указаны на условиях "склад-Москва" с учетом НДС. Рекомендованные розничные цены.

NK Консольные насосы, соответствующие стандарту EN 733

Базовое исполнение **A** с корпусом и рабочим колесом из серого чугуна, с торцевым уплотнением **BAQE** и сменными бронзовыми кольцами щелевых уплотнений. Для насосов с фиксированным диаметром рабочего колеса (номера продукта "9XXXXXX") при заказе не требуется указывать конкретную рабочую точку. Тем не менее, по запросу и за отдельную плату рабочее колесо этих насосов подрезается под указанные заказчиком параметры.



Комплект поставки включает в себя:

- насосную часть, чугунные детали которой имеют коррозионностойкое покрытие, нанесённое методом катафореза;
- плиту-основание;
- муфту с удлинительной втулкой (облегчает обслуживание, т.к. насосная часть и электродвигатель не демонтируются);
- кожух муфты;
- электродвигатель **3 x 380-415 В, 50 Гц**, соединение обмоток по схеме "треугольник", класс защиты **IP55**.

В электродвигатели в качестве защиты от перегрузки встроены **термисторы (PTC)**, для преобразования термисторного сигнала в релейный и передачи его на пускатель необходимо использовать **реле MS220C** (№ продукта 00ID8945, см. раздел "Принадлежности").

Комплекуются электродвигателями класса **энергоэффективности - IE2**.

При расчете цены насоса в нестандартном исполнении (иное торцевое уплотнение, бронзовое колесо): цена насоса стандартного исполнения суммируется с ценой опции.

По требованию заказчика любой насос NK может быть укомплектован бронзовым рабочим колесом (исполнение В).

Также по требованию заказчика насосы с фиксированным рабочим колесом могут комплектоваться рабочим колесом из нержавеющей стали 1.4408 (исполнение S).

Насосы, отмеченные жирной точкой (●) в соответствующей колонке, по запросу могут быть полностью изготовлены из нержавеющей стали (исполнения N, R, P, K, L, M).

NK, 1450 об/мин

Группа продукта N

Тип продукта	Мощность двигателя, P ₂ , кВт	Трубное присоединение, входной фланец	Трубное присоединение, выходной фланец	Допустимое давление, бар	Исполнения N, R, P, K, L, M (по запросу)	Premium № продукта	EUR
NK 200-400/280	37	DN 250	DN 200	PN10		97830739	14357,00
NK 200-400/296	45	DN 250	DN 200	PN10		97830740	14985,00
NK 200-400/312	55	DN 250	DN 200	PN10		97830741	15790,00
NK 200-400/344	75	DN 250	DN 200	PN10		97830742	16595,00
NK 200-400/364	90	DN 250	DN 200	PN10		97830743	17225,00
NK 200-400/392	110	DN 250	DN 200	PN10		97830744	19235,00
NK 200-400/404	132	DN 250	DN 200	PN10		97830745	20015,00
NK 200-450/367	75	DN 250	DN 200	PN10		97830729	17299,00
NK 200-450/391	90	DN 250	DN 200	PN10		97830730	17929,00
NK 200-450/415	110	DN 250	DN 200	PN10		97830731	21523,00
NK 200-450/435	132	DN 250	DN 200	PN10		97830732	22303,00
NK 200-450/455	160	DN 250	DN 200	PN10		97830733	23511,00
NK 250-350/266	37	DN 300	DN 250	PN10		97830765	15285,00
NK 250-350/294	45	DN 300	DN 250	PN10		97830766	16266,00
NK 250-350/318	55	DN 300	DN 250	PN10		97830767	17246,00
NK 250-350/362	75	DN 300	DN 250	PN10		97830768	19987,00
NK 250-350/370	90	DN 300	DN 250	PN10		97830769	20969,00
NK 250-400/281	45	DN 300	DN 250	PN10		97830715	17274,00
NK 250-400/301	55	DN 300	DN 250	PN10		97830716	18254,00
NK 250-400/329	75	DN 300	DN 250	PN10		97830717	20995,00
NK 250-400/349	90	DN 300	DN 250	PN10		97830718	21977,00
NK 250-400/365	110	DN 300	DN 250	PN10		97830719	23107,00
NK 250-400/385	132	DN 300	DN 250	PN10		97830720	23888,00
NK 250-400/405	160	DN 300	DN 250	PN10		97830721	25040,00
NK 250-450/325	75	DN 300	DN 250	PN10		97830746	21555,00
NK 250-450/341	90	DN 300	DN 250	PN10		97830747	22573,00
NK 250-450/361	110	DN 300	DN 250	PN10		97830748	23667,00
NK 250-450/381	132	DN 300	DN 250	PN10		97830749	24623,00
NK 250-450/401	160	DN 300	DN 250	PN10		97830750	25731,00
NK 250-450/445	200	DN 300	DN 250	PN10		97830751	27313,00
NK 250-500/417	160	DN 300	DN 250	PN10		97830770	28123,00
NK 250-500/445	200	DN 300	DN 250	PN10		97830771	30058,00
NK 250-500/485	250	DN 300	DN 250	PN10		97830772	по запросу
NK 250-500/525	315	DN 300	DN 250	PN10		97830773	по запросу

Цены указаны на условиях "склад-Москва" с учетом НДС.

Рекомендованные розничные цены.

Прайс-лист действует с 1 марта 2012 года



НК Консольные насосы, соответствующие стандарту EN 733

Базовое исполнение **A** с корпусом и рабочим колесом из серого чугуна, с торцевым уплотнением **BAQE** и сменными бронзовыми кольцами щелевых уплотнений. Для насосов с фиксированным диаметром рабочего колеса (номера продукта "9XXXXXX") при заказе не требуется указывать конкретную рабочую точку. Тем не менее, по запросу и за отдельную плату рабочее колесо этих насосов подрезается под указанные заказчиком параметры.

Комплект поставки включает в себя:

- насосную часть, чугунные детали которой имеют коррозионностойкое покрытие, нанесённое методом катафореза;
- плиту-основание;
- муфту с удлинительной втулкой (облегчает обслуживание, т.к. насосная часть и электродвигатель не демонтируются);
- кожух муфты;
- электродвигатель **3 x 380-415 В, 50 Гц**, соединение обмоток по схеме "треугольник", класс защиты **IP55**.

В электродвигатели в качестве защиты от перегрузки встроены **термисторы (ПТС)**, для преобразования термисторного сигнала в релейный и передачи его на пускатель необходимо использовать **реле MS220C** (№ продукта 00ID8945, см. раздел "Принадлежности").

Комплектуются электродвигателями класса **энергоэффективности - IE2**.

При расчете цены насоса в нестандартном исполнении (иное торцевое уплотнение, бронзовое колесо): цена насоса стандартного исполнения суммируется с ценой опции.

По требованию заказчика любой насос НК может быть укомплектован бронзовым рабочим колесом (исполнение В).

Также по требованию заказчика насосы с фиксированным рабочим колесом могут комплектоваться рабочим колесом из нержавеющей стали 1.4408 (исполнение S).

Насосы, отмеченные жирной точкой (●) в соответствующей колонке, по запросу могут быть полностью изготовлены из нержавеющей стали (исполнения N, R, P, K, L, M).

НК, 970 об/мин

Группа продукта N

Тип продукта	Мощность двигателя, P ₂ , кВт	Трубное присоединение, входной фланец	Трубное присоединение, выходной фланец	Допустимое давление, бар	Исполнения N, R, P, K, L, M (по запросу)	Premium № продукта	EUR
NK 100-400/437	15	DN 125	DN 100	PN16		95107206	7162,00
NK 100-400/438	18,5	DN 125	DN 100	PN16		95107207	7728,00
NK 125-315/338	15	DN 150	DN 125	PN16		95107220	6972,00
NK 125-400/384	15	DN 150	DN 125	PN16		95107222	7482,00
NK 125-400/410	18,5	DN 150	DN 125	PN16		95107223	8047,00
NK 125-400/434	22	DN 150	DN 125	PN16		95107224	8481,00
NK 125-400/438	30	DN 150	DN 125	PN16		95107225	9068,00
NK 125-500/421	18,5	DN 150	DN 125	PN16		95107226	9295,00
NK 125-500/445	22	DN 150	DN 125	PN16		95107227	9729,00
NK 125-500/493	30	DN 150	DN 125	PN16		95107228	10315,00
NK 125-500/524	37	DN 150	DN 125	PN16		95107229	11033,00
NK 125-500/546	45	DN 150	DN 125	PN16		95107230	11943,00
NK 125-500/548	55	DN 150	DN 125	PN16		95107231	12661,00
NK 150-315/305	15	DN 200	DN 150	PN10		95107240	8264,00
NK 150-315/322	18,5	DN 200	DN 150	PN10		95107241	8792,00
NK 150-315/337	22	DN 200	DN 150	PN10		95107242	9226,00
NK 150-315/338	30	DN 200	DN 150	PN10		95114758	9850,00
NK 150-400/357	18,5	DN 200	DN 150	PN10		95107243	9138,00
NK 150-400/375	22	DN 200	DN 150	PN10		95107244	9572,00
NK 150-400/408	30	DN 200	DN 150	PN10		95107245	10197,00
NK 150-400/430	37	DN 200	DN 150	PN10		95107246	10915,00
NK 150-400/438	45	DN 200	DN 150	PN10		95107247	11825,00
NK 150-500/457	37	DN 200	DN 150	PN10		95107248	12218,00
NK 150-500/483	45	DN 200	DN 150	PN10		95107249	13128,00
NK 150-500/513	55	DN 200	DN 150	PN10		95107250	13846,00
NK 150-500/548	75	DN 200	DN 150	PN10		95107251	14873,00

Цены указаны на условиях "склад-Москва" с учетом НДС.
Рекомендованные розничные цены.



NK Консольные насосы, соответствующие стандарту EN 733

Базовое исполнение **A** с корпусом и рабочим колесом из серого чугуна, с торцевым уплотнением **BAQE** и сменными бронзовыми кольцами щелевых уплотнений. Для насосов с фиксированным диаметром рабочего колеса (номера продукта "9XXXXXX") при заказе не требуется указывать конкретную рабочую точку. Тем не менее, по запросу и за отдельную плату рабочее колесо этих насосов подрезается под указанные заказчиком параметры.

Комплект поставки включает в себя:

- насосную часть, чугунные детали которой имеют коррозионностойкое покрытие, нанесённое методом катафореза;
- плиту-основание;
- муфту с удлинительной втулкой (облегчает обслуживание, т.к. насосная часть и электродвигатель не демонтируются);
- кожух муфты;
- электродвигатель **3 x 380-415 В, 50 Гц**, соединение обмоток по схеме "треугольник", класс защиты **IP55**.

В электродвигатели в качестве защиты от перегрузки встроены **термисторы (PTC)**, для преобразования термисторного сигнала в релейный и передачи его на пускатель необходимо использовать **реле MS220C** (№ продукта 00ID8945, см. раздел "Принадлежности").

Комплекуются электродвигателями класса **энергоэффективности - IE2**.

При расчете цены насоса в нестандартном исполнении (иное торцевое уплотнение, бронзовое колесо): цена насоса стандартного исполнения суммируется с ценой опции.

По требованию заказчика любой насос NK может быть укомплектован бронзовым рабочим колесом (исполнение В).

Также по требованию заказчика насосы с фиксированным рабочим колесом могут комплектоваться рабочим колесом из нержавеющей стали 1.4408 (исполнение S).

Насосы, отмеченные жирной точкой (●) в соответствующей колонке, по запросу могут быть полностью изготовлены из нержавеющей стали (исполнения N, R, P, K, L, M).

NK, 970 об/мин

Группа продукта N

Тип продукта	Мощность двигателя, P ₂ , кВт	Трубное присоединение, входной фланец	Трубное присоединение, выходной фланец	Допустимое давление, бар	Исполнения N, R, P, K, L, M (по запросу)	Premium № продукта	EUR
NK 200-400/308	15	DN 250	DN 200	PN10		97510616	12061,00
NK 200-400/328	18,5	DN 250	DN 200	PN10		97510618	12573,00
NK 200-400/348	22	DN 250	DN 200	PN10		97510620	13409,00
NK 200-400/384	30	DN 250	DN 200	PN10		97510644	14209,00
NK 200-400/404	37	DN 250	DN 200	PN10		97510646	15270,00
NK 200-450/355	18,5	DN 250	DN 200	PN10		96960139	13112,00
NK 200-450/371	22	DN 250	DN 200	PN10		96960153	14140,00
NK 200-450/407	30	DN 250	DN 200	PN10		96958862	15169,00
NK 200-450/431	37	DN 250	DN 200	PN10		96958871	16196,00
NK200-450/451	45	DN 250	DN 200	PN10		96958885	17224,00
NK 250-400/289	15	DN 300	DN 250	PN10		96960156	13845,00
NK 250-400/313	18,5	DN 300	DN 250	PN10		96960158	14520,00
NK 250-400/329	22	DN 300	DN 250	PN10		96960161	15196,00
NK 250-400/361	30	DN 300	DN 250	PN10		96958963	16753,00
NK 250-400/381	37	DN 300	DN 250	PN10		96958975	17604,00
NK 250-400/401	45	DN 300	DN 250	PN10		96959419	18280,00
NK 250-450/313	18,5	DN 300	DN 250	PN10		97510648	14893,00
NK 250-450/325	22	DN 300	DN 250	PN10		97510650	15553,00
NK 250-450/357	30	DN 300	DN 250	PN10		97510662	17057,00
NK 250-450/377	37	DN 300	DN 250	PN10		97510664	17942,00
NK 250-450/397	45	DN 300	DN 250	PN10		97510666	18618,00
NK 250-450/433	55	DN 300	DN 250	PN10		97510668	19469,00

Цены указаны на условиях "склад-Москва" с учетом НДС.
Рекомендованные розничные цены.

Прайс-лист действует с 1 марта 2012 года

Подрезка рабочего колеса

Указана добавка к цене базового исполнения А

Описание	EUR
Обработка рабочего колеса на определенные параметры Q[м³/ч] и H[м]	163,00
Применяется только для насосов с фиксированным диаметром рабочего колеса	

4

Варианты исполнения рабочего колеса для насосов NB и NK

Указаны добавки к цене базового исполнения А.

NB/NK EN 733	Исполнение В	Исполнение S
	(с бронзовым раб. колесом) Дополнительная цена, EUR	(с раб. колесом из нерж. стали) Дополнительная цена, EUR
32-125.1	107,00	107,00
32-160.1	182,00	182,00
32-200.1	238,00	238,00
32-125	104,00	104,00
32-160	211,00	211,00
32-200	224,00	224,00
32-250	478,00	478,00
40-125	147,00	147,00
40-160	209,00	203,00
40-200	244,00	244,00
40-250	387,00	387,00
40-315	693,00	693,00
50-125	156,00	156,00
50-160	222,00	222,00
50-200	309,00	309,00
50-250	536,00	536,00
50-315	711,00	711,00
65-125	164,00	164,00
65-160	258,00	258,00
65-200	237,00	237,00
65-250	469,00	469,00
65-315	664,00	664,00
80-160	269,00	269,00
80-200	342,00	342,00
80-250	467,00	467,00
80-315	655,00	655,00
80-400	991,00	991,00
100-160	407,00	407,00
100-200	520,00	520,00
100-250	520,00	520,00
100-315	655,00	655,00
100-400	1415,00	1415,00
125-200	618,00	618,00
125-250	847,00	847,00
125-315	1060,00	1060,00
125-400	1567,00	1567,00
125-500	1886,00	1886,00
150-200	693,00	693,00
150-250	884,00	884,00
150-315	1433,00	1433,00
150-400	1309,00	1309,00
150-500	2004,00	2004,00
200-400	1701,00	1701,00
200-450	1842,00	1842,00
250-350	1956,00	1956,00
250-400	2719,00	2719,00
250-450	2126,00	2126,00
250-500	2533,00	2533,00

Цены указаны на условиях "склад-Москва" с учетом НДС.
Рекомендованные розничные цены.

Дополнительные опции для насосов NB и NK

Варианты исполнения торцевых уплотнений для насосов NB и NK

Указаны добавки к цене базового исполнения А с уплотнением BAQE.

NB/NK EN 733	Диаметр вала, мм	BQQE	BAQV, BQQV	GQQE	GQQV	BBQE	BQBE	DAQF, AQAE, AQAV, AQQE, AQQV
		EUR	EUR	EUR	EUR	EUR	EUR	EUR
32-125.1	28	0,00	47,00	60,00	93,00	118,00	236,00	707,00
32-160.1	28	0,00	47,00	60,00	93,00	118,00	236,00	707,00
32-200.1	28	0,00	47,00	60,00	93,00	118,00	236,00	707,00
32-125	28	0,00	47,00	60,00	93,00	118,00	236,00	707,00
32-160	28	0,00	47,00	60,00	93,00	118,00	236,00	707,00
32-200	28	0,00	47,00	60,00	93,00	118,00	236,00	707,00
32-250	28	0,00	47,00	60,00	93,00	118,00	236,00	707,00
40-125	28	0,00	47,00	60,00	93,00	118,00	236,00	707,00
40-160	28	0,00	47,00	60,00	93,00	118,00	236,00	707,00
40-200	28	0,00	47,00	60,00	93,00	118,00	236,00	707,00
40-250	28	0,00	47,00	60,00	93,00	118,00	236,00	707,00
40-315	38	0,00	71,00	93,00	178,00	164,00	296,00	824,00
50-125	28	0,00	47,00	60,00	93,00	118,00	236,00	707,00
50-160	28	0,00	47,00	60,00	93,00	118,00	236,00	707,00
50-200	28	0,00	47,00	60,00	93,00	118,00	236,00	707,00
50-250	28	0,00	47,00	60,00	93,00	118,00	236,00	707,00
50-315	38	0,00	71,00	93,00	178,00	164,00	296,00	824,00
65-125	28	0,00	47,00	60,00	93,00	118,00	236,00	707,00
65-160	28	0,00	47,00	60,00	93,00	118,00	236,00	707,00
65-200	28	0,00	47,00	60,00	93,00	118,00	236,00	707,00
65-250	38	0,00	71,00	93,00	178,00	164,00	296,00	824,00
65-315	38	0,00	71,00	93,00	178,00	164,00	296,00	824,00
80-160	28	0,00	47,00	60,00	93,00	118,00	236,00	707,00
80-200	38	0,00	71,00	93,00	178,00	164,00	296,00	824,00
80-250	38	0,00	71,00	93,00	178,00	164,00	296,00	824,00
80-315	48 мм для 2900 об/мин от 160 кВт	62,00	411,00	218,00	331,00	411,00		1554,00
	38 мм для остальных	0,00	71,00	93,00	178,00	164,00	296,00	824,00
80-400	48	62,00	411,00	218,00	331,00	411,00		1554,00
100-160	28	0,00	47,00	60,00	93,00	118,00	236,00	707,00
100-200	38	0,00	71,00	93,00	178,00	164,00	296,00	824,00
100-250	48 мм для 2900 об/мин от 200 кВт	62,00	411,00	218,00	331,00	411,00		1554,00
	38 мм для остальных	0,00	71,00	93,00	178,00	164,00	296,00	824,00
100-315	48 мм для 2900 об/мин от 160 кВт	62,00	411,00	218,00	331,00	411,00		1554,00
	38 мм для остальных	0,00	71,00	93,00	178,00	164,00	296,00	824,00
100-400	48	62,00	411,00	218,00	331,00	411,00		1554,00
125-200	38	0,00	71,00	93,00	178,00	164,00	296,00	824,00
125-250	48 мм для 2900 об/мин	62,00	411,00	218,00	331,00	411,00		1554,00
	38 мм для 1450 об/мин и 970 об/мин	0,00	71,00	93,00	178,00	164,00	296,00	824,00
125-315	48	62,00	411,00	218,00	331,00	411,00		1554,00
125-400	48	62,00	411,00	218,00	331,00	411,00		1554,00
125-500	60	78,00	489,00	589,00	660,00	511,00		1889,00
150-200	38	0,00	71,00	93,00	178,00	164,00	296,00	824,00
150-250	48	62,00	411,00	218,00	331,00	411,00		1554,00
150-315	48	62,00	411,00	218,00	331,00	411,00		1554,00
150-400	55 мм для 1450 об/мин от 132 кВт	67,00	478,00	424,00	518,00	500,00		1178,00
	48 мм для остальных	62,00	411,00	218,00	331,00	411,00		1554,00
150-500	60	78,00	489,00	589,00	660,00	511,00		1889,00

4

Цены указаны на условиях "склад-Москва" с учетом НДС.
Рекомендованные розничные цены.

Прайс-лист действует с 1 марта 2012 года

Ответные фланцы для насосов NK, NB, NBE

Группа продукта Z

Тип продукта	Присоединение	Давление, бар	№ продукта	EUR за штуку	
Фланец стальной приварной в соответствии с DIN 2633	в комплект входит ОДИН фланец !!!	DN 32	PN 10/16	96569183*	21,00
	с необходимым количеством болтов, гаек и уплотнений	DN 40	PN 10/16	96569184*	22,00
		DN 50	PN 10/16	96569185*	26,00
		DN 65	PN 10/16	96569186*	30,00
		DN 80	PN 10/16	96569187*	37,00
		DN 100	PN 10/16	96569188*	42,00
		DN 125	PN 10/16	96569189	56,00
		DN 150	PN 10/16	96569190	75,00
		DN 200	PN 10	96569182	101,00
		DN 200	PN 16	96569191	105,00

Внимание! Типоразмер фланцев по давлению должен совпадать с типоразмером насоса по давлению.

Принадлежности для монтажа насосов NB

Группа продукта Z

Тип продукта	Размеры Ш x Д x В (мм)	№ продукта	EUR
Установочные компенсационные пластины насосов NB.	50x100x20	96434610	141,00
Номер продукта соответствует комплекту из 2-х пластин	50x332x20	96434611	234,00
Пластины с высотой более 20мм поставляются в комплекте с болтами, шайбами и гайками	70x125x20	96434612	141,00
	90x335x65	96434605	159,00
	90x335x90	96434606	177,00
	80x290x120	96434608	141,00
	100x320x70	96434607	163,00
	100x332x40	96434609	188,00

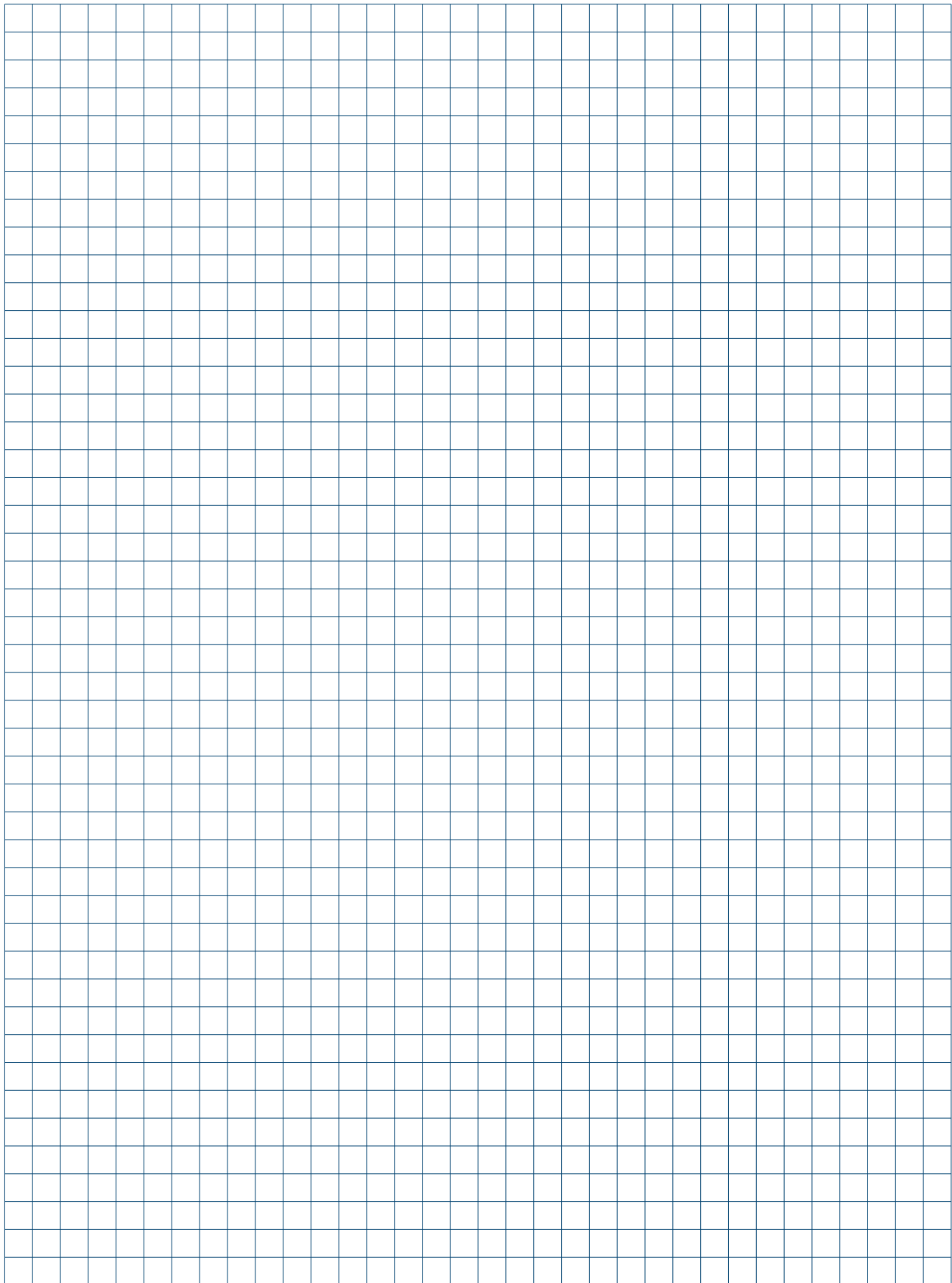

Вертикальные многоступенчатые центробежные насосы

> Широкий модельный ряд – оптимальный насос для каждой области применения

Диапазон расходов до 180 м³/ч и напоров до 270 м.

3 исполнения по материалу проточной части:

- чугун;
- нержавеющая сталь;
- титан.

> Надежное и простое в обслуживании торцевое уплотнение

С картриджным торцевым уплотнением не составит никакого труда произвести быструю и простую замену и снизить простой системы к минимуму.

> Большой выбор трубных соединений

Различные варианты трубных соединений обеспечат сопряжение насосов CR с Вашей системой или установкой.



> Энергоэффективные электродвигатели класса IE3

Высокие показатели эффективности в диапазоне частичных нагрузок, низкое тепловыделение, низкий уровень шума и увеличенный срок службы.

> Насосы CRE со встроенным преобразователем частоты – экономичные и адаптирующиеся под ваши задачи

Благодаря высокому потенциалу энергосбережения насосы CRE имеют низкую стоимость жизненного цикла.

> Модульная конструкция для создания специсполнений

Модульная конструкция насосов CR обеспечивает огромное разнообразие вариантов исполнений. Мы предлагаем Вам различные решения для удовлетворения Ваших индивидуальных требований.

Вертикальные многоступенчатые центробежные насосы. Всасывающий и напорный патрубки расположены соосно (конструкция "In-Line").

Основание и головная часть насосов изготовлены из чугуна, рабочие колеса и направляющие аппараты из нержавеющей стали.

Предназначены для перекачивания взрывобезопасных, не содержащих твердых или волокнистых включений, химически нейтральных к материалам насоса жидкостей.

Насосы поставляются с овальным фланцем с внутренней резьбой или со стандартным фланцем по DIN 2534.

Частота вращения электродвигателя **2900 об/мин**, степень пыле- влагозащиты IP55.

Напряжение питания **3 x 380-415 В, 50 Гц, соединение обмоток см. на шильдике насоса; 1 x 230 В - по запросу.**

Электродвигатели мощностью **3,0 кВт и более** поставляются со встроенным терморезистором (PTC) по стандарту DIN 44082.

Ответные соединительные элементы следует заказывать отдельно, см. "Принадлежности".



5

CR 1S

торцевое уплотнение **HQQE**,

эластомеры **EPDM**

Группа продукта F 4

Тип продукта	Мощность двигателя P ₂ , кВт	Овальный фланец Rp 1" № продукта	EUR	Фланец по DIN DN 25/ DN 32 № продукта	EUR
CR 1S-2	0,37	96515537	559,00	96515647*	593,00
CR 1S-3	0,37	96515549	585,00	96515649	622,00
CR 1S-4	0,37	96515551	607,00	96515650	643,00
CR 1S-5	0,37	96515552	628,00	96515652	665,00
CR 1S-6	0,37	96515553	650,00	96515654	687,00
CR 1S-7	0,37	96515555	672,00	96515655	708,00
CR 1S-8	0,37	96515557	687,00	96515656	724,00
CR 1S-9	0,37	96515558	699,00	96515657	741,00
CR 1S-10	0,37	96515560	734,00	96515658	773,00
CR 1S-11	0,37	96515561	765,00	96515660	801,00
CR 1S-12	0,37	96515562	786,00	96515661	824,00
CR 1S-13	0,37	96515563	808,00	96515663	845,00
CR 1S-15	0,55	96515564	843,00	96515664	879,00
CR 1S-17	0,55	96515565	898,00	96515666	935,00
CR 1S-19	0,55	96515566	954,00	96515668	991,00
CR 1S-21	0,75	96515567	1051,00	96515670	1087,00
CR 1S-23	0,75	96515568	1106,00	96515671	1142,00
CR 1S-25	0,75	96515569	1162,00	96515672	1199,00
CR 1S-27	1,1	96515570	1229,00	96515673	1267,00
CR 1S-30	1,1	-	-	96515675	1356,00
CR 1S-33	1,1	-	-	96515676	1437,00
CR 1S-36	1,1	-	-	96515677	1520,00

Исполнение насосов с эластомерами Viton по запросу

CR 1

торцевое уплотнение **HQQE**,

эластомеры **EPDM**

Группа продукта F 4

торцевое уплотнение **HQQV**,

эластомеры **Viton**

Тип продукта	Мощность двигателя P ₂ , кВт	Овальный фланец Rp 1" № продукта	EUR	Фланец по DIN DN 25/ DN 32 № продукта	EUR	Овальный фланец Rp 1" № продукта	EUR	Фланец по DIN DN 25/ DN 32 № продукта	EUR
CR 1-2	0,37	96516169	559,00	96516239*	593,00	96516194	579,00	96516260	615,00
CR 1-3	0,37	96516170	586,00	96516240*	624,00	96516196	608,00	96516261	646,00
CR 1-4	0,37	96516172	608,00	96516241*	645,00	96516197	630,00	96516262	668,00
CR 1-5	0,37	96516173	630,00	96516242*	667,00	96516199	652,00	96516263	689,00
CR 1-6	0,37	96516174	652,00	96516243*	689,00	96516201	674,00	96516264	711,00
CR 1-7	0,37	96516176	674,00	96516244*	711,00	96516202	696,00	96516265	733,00
CR 1-8	0,55	96516177	691,00	96516245*	727,00	96516203	713,00	96516266	749,00
CR 1-9	0,55	96516178	705,00	96478872*	743,00	96516205	727,00	96516267	765,00
CR 1-10	0,55	96516180	739,00	96516246*	776,00	96516206	761,00	96516268	799,00
CR 1-11	0,55	96516181	773,00	96516247*	810,00	96516207	795,00	96516269	832,00
CR 1-12	0,75	96516183	807,00	96516248*	844,00	96516209	829,00	96516270	866,00
CR 1-13	0,75	96516185	838,00	96516249	876,00	96516210	860,00	96516271	898,00
CR 1-15	0,75	96516186	906,00	96516250*	944,00	96516211	928,00	96516272	966,00
CR 1-17	1,1	96516188	967,00	96516251*	1004,00	96516212	989,00	96516273	1026,00
CR 1-19	1,1	96516190	1035,00	96516252*	1071,00	96516213	1057,00	96516274	1093,00
CR 1-21	1,1	96516192	1102,00	96516253*	1140,00	96516214	1125,00	96516275	1162,00
CR 1-23	1,1	96516193	1173,00	96516254	1210,00	96516215	1195,00	96516276	1232,00
CR 1-25	1,5	-	-	96516255	1340,00	-	-	96516277	1363,00
CR 1-27	1,5	-	-	96516256	1408,00	-	-	96516278	1430,00
CR 1-30	1,5	-	-	96516257	1513,00	-	-	96516279	1535,00
CR 1-33	2,2	-	-	96513309	1665,00	-	-	96513341	1687,00
CR 1-36	2,2	-	-	96513340	1768,00	-	-	96513342	1790,00

Взрывозащищенное исполнение насосов по запросу.

* Поддерживается складской запас

Цены указаны на условиях "склад-Москва" с учетом НДС.

Рекомендованные розничные цены.

Прайс-лист действует с 1 марта 2012 года



Вертикальные многоступенчатые центробежные насосы. Всасывающий и напорный патрубки расположены соосно (конструкция "In-Line").

Основание и головная часть насосов изготовлены из чугуна, рабочие колеса и направляющие аппараты из нержавеющей стали.

Предназначены для перекачивания взрывобезопасных, не содержащих твердых или волокнистых включений, химически нейтральных к материалам насоса жидкостей.

Насосы поставляются с овальным фланцем с внутренней резьбой или со стандартным фланцем по DIN 2534.

Частота вращения электродвигателя **2900 об/мин**, степень пыле- влагозащиты IP55.

Напряжение питания **3 x 380-415 В, 50 Гц, соединение обмоток см. на шильдике насоса; 1 x 230 В - по запросу.**

Электродвигатели мощностью **3,0 кВт и более** поставляются со встроенным терморезистором (ПТС) по стандарту DIN 44082.

Ответные соединительные элементы следует заказывать отдельно, см. "Принадлежности".

CR 3

торцевое уплотнение **HQQE**,

эластомеры **EPDM**

Группа продукта F 4

торцевое уплотнение **HQQV**,

эластомеры **Viton**

Тип продукта	Мощность двигателя P ₂ , кВт	Овальный фланец Rp 1" № продукта	EUR	Фланец по DIN DN 25/ DN 32 № продукта	EUR	Овальный фланец Rp 1" № продукта	EUR	Фланец по DIN DN 25/ DN 32 № продукта	EUR
CR 3-2	0,37	96516590	560,00	96516649*	596,00	96516606	582,00	96516672	618,00
CR 3-3	0,37	96516591	592,00	96516650*	628,00	96516607	614,00	96516673	650,00
CR 3-4	0,37	96516592	626,00	96516651*	662,00	96516608	648,00	96516674	684,00
CR 3-5	0,37	96509508*	657,00	96516652*	694,00	96516609	679,00	96516675	716,00
CR 3-6	0,55	96516593	674,00	96516653*	711,00	96516610	696,00	96497736	733,00
CR 3-7	0,55	96516594	707,00	96516654*	745,00	96516611	729,00	96516676	767,00
CR 3-8	0,75	96516595	751,00	96516655*	788,00	96516612	773,00	96516677	811,00
CR 3-9	0,75	96516596	785,00	96516656*	822,00	96516613	807,00	96516678	844,00
CR 3-10	0,75	96516597	820,00	96516657*	856,00	96516614	842,00	96516679	878,00
CR 3-11	1,1	96516598	868,00	96516658*	904,00	96516615	890,00	96516680	926,00
CR 3-12	1,1	96516599	902,00	96516659*	938,00	96516616	924,00	96516681	960,00
CR 3-13	1,1	96516600	935,00	96516660	972,00	96516617	957,00	96516682	994,00
CR 3-15	1,1	96516601	1005,00	96516661*	1043,00	96516618	1027,00	96516683	1065,00
CR 3-17	1,5	96516602	1146,00	96516662*	1184,00	96516619	1168,00	96516684	1206,00
CR 3-19	1,5	96516603	1217,00	96516663*	1253,00	96516620	1239,00	96516685	1275,00
CR 3-21	2,2	96513343	1249,00	96513345*	1285,00	96513353	1271,00	96513355	1307,00
CR 3-23	2,2	96513344	1319,00	96513346	1355,00	96513354	1341,00	96513356	1377,00
CR 3-25	2,2	-	-	96513347	1433,00	-	-	96513357	1455,00
CR 3-27	2,2	-	-	96513348	1502,00	-	-	96513358	1524,00
CR 3-29	2,2	-	-	96513349*	1573,00	-	-	96513359	1595,00
CR 3-31	3	-	-	96513350	1651,00	-	-	96513360	1673,00
CR 3-33	3	-	-	96513351	1735,00	-	-	96513361	1757,00
CR 3-36	3	-	-	96513352	1841,00	-	-	96513362	1864,00

CR 5

торцевое уплотнение **HQQE**,

эластомеры **EPDM**

Группа продукта F 4

торцевое уплотнение **HQQV**,

эластомеры **Viton**

Тип продукта	Мощность двигателя P ₂ , кВт	Овальный фланец Rp 1 1/4" № продукта	EUR	Фланец по DIN DN 25/ DN 32 № продукта	EUR	Овальный фланец Rp 1 1/4" № продукта	EUR	Фланец по DIN DN 25/ DN 32 № продукта	EUR
CR 5-2	0,37	96516975	652,00	96517037*	689,00	96517003	674,00	96517059	711,00
CR 5-3	0,55	96516976	683,00	96517038*	721,00	96517004	705,00	96517060	743,00
CR 5-4	0,55	96516977	737,00	96517039*	773,00	96517005	759,00	96517061	795,00
CR 5-5	0,75	96516978	792,00	96517040*	829,00	96517006	814,00	96517062	851,00
CR 5-6	1,1	96516979	820,00	96517041*	856,00	96517007	842,00	96517063	878,00
CR 5-7	1,1	96516990	853,00	96517042*	890,00	96517008	876,00	96517064	912,00
CR 5-8	1,1	96516991	884,00	96511750*	922,00	96517009	906,00	96517065	944,00
CR 5-9	1,5	96516992	1015,00	96517043*	1053,00	96517010	1037,00	96517066	1075,00
CR 5-10	1,5	96516993*	1049,00	96517044*	1087,00	96517011	1071,00	96517067	1109,00
CR 5-11	2,2	96482164	1144,00	96513382*	1180,00	96513412	1166,00	96513440	1202,00
CR 5-12	2,2	96513363	1178,00	96513383*	1214,00	96513413	1200,00	96513441	1236,00
CR 5-13	2,2	96513364	1212,00	96513384	1249,00	96513414	1234,00	96513442	1271,00
CR 5-14	2,2	96513365	1249,00	96513385	1285,00	96513415	1271,00	96513443	1307,00
CR 5-15	2,2	96513367	1283,00	96513386	1319,00	96513416	1305,00	96513444	1341,00
CR 5-16	2,2	96513368	1316,00	96513387	1353,00	96513417	1339,00	96513445	1375,00
CR 5-18	3	96513369	1466,00	96513388*	1503,00	96513418	1488,00	96513446	1526,00
CR 5-20	3	96513380	1535,00	96513389	1571,00	96513419	1557,00	96513447	1593,00
CR 5-22	4	96578133	1614,00	96513381	1614,00	-	-	96513448	1636,00
CR 5-24	4	-	-	96513390	1682,00	-	-	96513449	1704,00
CR 5-26	4	-	-	96513391*	1752,00	-	-	96513450	1774,00
CR 5-29	4	-	-	96513392	1854,00	-	-	96513451	1877,00
CR 5-32	5,5	-	-	96513393	2109,00	-	-	96513452	2131,00
CR 5-36	5,5	-	-	96513394	2244,00	-	-	96513453	2266,00

Взрывозащищенное исполнение насосов по запросу.

* Поддерживается складской запас

Цены указаны на условиях "склад-Москва" с учетом НДС.
Рекомендованные розничные цены.

Вертикальные многоступенчатые центробежные насосы. Всасывающий и напорный патрубки расположены соосно (конструкция "In-Line").

Основание и головная часть насосов изготовлены из чугуна, рабочие колеса и направляющие аппараты из нержавеющей стали.

Предназначены для перекачивания взрывобезопасных, не содержащих твердых или волокнистых включений, химически нейтральных к материалам насоса жидкостей.

Насосы поставляются с овальным фланцем с внутренней резьбой или со стандартным фланцем по DIN 2534.

Частота вращения электродвигателя **2900 об/мин**, степень пыле- влагозащиты IP55.

Напряжение питания **3 x 380-415 В, 50 Гц, соединение обмоток см. на шильдике насоса; 1 x 230 В - по запросу.**

Электродвигатели мощностью **3,0 кВт и более** поставляются со встроенным терморезистором (PTC) по стандарту DIN 44082.

Ответные соединительные элементы следует заказывать отдельно, см. "Принадлежности".



5

CR 10

торцевое уплотнение **HQQE**,
эластомеры **EPDM**

Группа продукта F 4
торцевое уплотнение **HQQV**,
эластомеры **Viton**

Тип продукта	Мощность двигателя P ₂ , кВт	Овальный фланец Rp 1 1/2" № продукта	EUR	Фланец по DIN DN 40 № продукта	EUR	Овальный фланец Rp 1 1/2" № продукта	EUR	Фланец по DIN DN 40 № продукта	EUR
CR 10-01	0,37	96500979	804,00	96500963*	844,00	96501104	832,00	96501088	870,00
CR 10-02	0,75	96500980	889,00	96500964*	928,00	96501105	916,00	96501089	955,00
CR 10-03	1,1	96500981	1056,00	96500965*	1096,00	96501106	1084,00	96501090	1122,00
CR 10-04	1,5	96500982	1192,00	96500966*	1231,00	96501107	1219,00	96501091	1258,00
CR 10-05	2,2	96501227	1298,00	96501214*	1338,00	96501328	1326,00	96501315	1364,00
CR 10-06	2,2	96501228	1372,00	96501215*	1410,00	96501329	1398,00	96501316	1438,00
CR 10-07	3	96501229	1515,00	96501216*	1553,00	96501330	1541,00	96501317	1581,00
CR 10-08	3	96501230	1587,00	96501217*	1626,00	96501331	1614,00	96501318	1653,00
CR 10-09	3	96501231	1662,00	96501218*	1702,00	96501332	1689,00	96501319	1728,00
CR 10-10	4	96501232	1904,00	96501219	1944,00	96501333	1932,00	96501320	1970,00
CR 10-12	4	96501233	2055,00	96501220	2094,00	96501334	2081,00	96501321	2121,00
CR 10-14	5,5	-	-	96501221*	2441,00	96501335	2428,00	96501322	2467,00
CR 10-16	5,5	-	-	96501222	2591,00	96501336	2578,00	96501323	2618,00
CR 10-18	7,5	-	-	96501223*	2816,00	-	-	96501324	2842,00
CR 10-20	7,5	-	-	96501224	2965,00	-	-	96501325	2991,00
CR 10-22	7,5	-	-	96501225	3114,00	-	-	96501326	3142,00

CR 15

торцевое уплотнение **HQQE**,
эластомеры **EPDM**

Группа продукта F 4
торцевое уплотнение **HQQV**,
эластомеры **Viton**

Тип продукта	Мощность двигателя P ₂ , кВт	Овальный фланец Rp 2" № продукта	EUR	Фланец по DIN DN 50 № продукта	EUR	Овальный фланец Rp 2" № продукта	EUR	Фланец по DIN DN 50 № продукта	EUR
CR 15-01	1,1	96501710	1025,00	96501697*	1063,00	96501808	1051,00	96501795	1088,00
CR 15-02	2,2	96501905	1276,00	96501893*	1313,00	96501995	1301,00	96501983	1339,00
CR 15-03	3	96501906	1481,00	96501894*	1518,00	96501996	1506,00	96501984	1543,00
CR 15-04	4	96501907	1727,00	96501895*	1764,00	96501997	1752,00	96501985	1789,00
CR 15-05	4	96501908	1814,00	96501896*	1851,00	96501998	1839,00	96501986	1876,00
CR 15-06	5,5	96501909	2165,00	96501897*	2202,00	96501999	2191,00	96501987	2228,00
CR 15-07	5,5	96501910	2252,00	96501898*	2289,00	96502000	2278,00	96501988	2315,00
CR 15-08	7,5	-	-	96501899	2664,00	-	-	96501989	2689,00
CR 15-09	7,5	-	-	96501900*	2753,00	-	-	96501990	2780,00
CR 15-10	11	-	-	96501901	3235,00	-	-	96501991	3260,00
CR 15-12	11	-	-	96501902*	3410,00	-	-	96501992	3435,00
CR 15-14	11	-	-	96501903*	3586,00	-	-	96501993	3611,00
CR 15-17	15	-	-	96501904	4586,00	-	-	96501994	4611,00

CR 20

торцевое уплотнение **HQQE**,
эластомеры **EPDM**

Группа продукта F 4
торцевое уплотнение **HQQV**,
эластомеры **Viton**

Тип продукта	Мощность двигателя P ₂ , кВт	Овальный фланец Rp 2" № продукта	EUR	Фланец по DIN DN 50 № продукта	EUR	Овальный фланец Rp 2" № продукта	EUR	Фланец по DIN DN 50 № продукта	EUR
CR 20-01	1,1	96500338	1044,00	96500326	1082,00	96500429	1070,00	96500417	1109,00
CR 20-02	2,2	96500519	1326,00	96500508*	1364,00	96500602	1352,00	96500591	1391,00
CR 20-03	4	96500520	1885,00	96500509*	1922,00	96500603	1911,00	96500592	1949,00
CR 20-04	5,5	96500521	2235,00	96500510*	2273,00	96500604	2260,00	96500593	2299,00
CR 20-05	5,5	96500522	2340,00	96500511*	2378,00	96500605	2366,00	96500594	2405,00
CR 20-06	7,5	96500523	2715,00	96500512	2753,00	96500606	2741,00	96500595	2780,00
CR 20-07	7,5	96500524	2822,00	96500513	2861,00	96500607	2849,00	96500596	2887,00
CR 20-08	11	-	-	96500514	3512,00	-	-	96500597	3539,00
CR 20-10	11	-	-	96500515	3726,00	-	-	96500598	3752,00
CR 20-12	15	-	-	96500516	4551,00	-	-	96500599	4577,00
CR 20-14	15	-	-	96500517	4764,00	-	-	96500600	4791,00
CR 20-17	18,5	-	-	96500518	5681,00	-	-	96500601	5707,00

Взрывозащищенное исполнение насосов по запросу.

* Поддерживается складской запас

Цены указаны на условиях "склад-Москва" с учетом НДС.

Рекомендованные розничные цены.

Прайс-лист действует с 1 марта 2012 года



Вертикальные многоступенчатые центробежные насосы. Всасывающий и напорный патрубки расположены соосно (конструкция "In-Line").

Основание и головная часть насосов изготовлены из чугуна, рабочие колеса и направляющие аппараты из нержавеющей стали.

Предназначены для перекачивания взрывобезопасных, не содержащих твердых или волокнистых включений, химически нейтральных к материалам насоса жидкостей.

Насосы поставляются со стандартным фланцем по DIN 2534.

Частота вращения электродвигателя **2900 об/мин**, степень пыле- влагозащиты IP55.

Напряжение питания **3 x 380-415 В, 50 Гц, соединение обмоток см. на шильдике насоса.**

Электродвигатели мощностью **3,0 кВт и более** поставляются со встроенным **терморезистором (PTC)** по стандарту DIN 44082.

Ответные соединительные элементы следует заказывать отдельно, см. "Принадлежности".

CR 32

торцевое уплотнение **HQQE**,
эластомеры **EPDM**

Группа продукта F 4
торцевое уплотнение **HQQV**,
эластомеры **Viton**

Тип продукта	Мощность двигателя P ₂ , кВт	Максимально допустимое рабочее давление	Фланец по DIN DN 65		Фланец по DIN DN 65	
			№ продукта	EUR	№ продукта	EUR
CR 32-1-1	1,5	PN 16	96121950	1497,00	96121978	1552,00
CR 32-1	2,2	PN 16	96122007	1599,00	96122035	1635,00
CR 32-2-2	3	PN 16	96122008*	1848,00	96122036	1884,00
CR 32-2	4	PN 16	96122009*	2164,00	96122037	2200,00
CR 32-3-2	5,5	PN 16	96122010*	2722,00	96122038	2757,00
CR 32-3	5,5	PN 16	96122011*	2722,00	96122039	2757,00
CR 32-4-2	7,5	PN 16	96122012	3377,00	96122040	3413,00
CR 32-4	7,5	PN 16	96122013*	3377,00	96122041	3413,00
CR 32-5-2	11	PN 16	96122014	4246,00	96122042	4282,00
CR 32-5	11	PN 16	96122015	4246,00	96122043	4282,00
CR 32-6-2	11	PN 16	96122016	4479,00	96122044	4515,00
CR 32-6	11	PN 16	96122017	4479,00	96122045	4515,00
CR 32-7-2	15	PN 16	96122018	5273,00	96122046	5309,00
CR 32-7	15	PN 16	96122019	5273,00	96122047	5309,00
CR 32-8-2	15	PN 25	96122020	5504,00	96122048	5540,00
CR 32-8	15	PN 25	96122021	5504,00	96122049	5540,00
CR 32-9-2	18,5	PN 25	96122022	6324,00	96122050	6361,00
CR 32-9	18,5	PN 25	96122023	6324,00	96122051	6361,00
CR 32-10-2	18,5	PN 25	96122024	6559,00	96122052	6596,00
CR 32-10	18,5	PN 25	96122025	6559,00	96122053	6596,00
CR 32-11-2	22	PN 25	96122026	7353,00	96122054	7389,00
CR 32-11	22	PN 25	96122027	7353,00	96122055	7389,00
CR 32-12-2	22	PN 25	96122028	7597,00	96122056	7633,00
CR 32-12	22	PN 25	96122029	7597,00	96122057	7633,00
CR 32-13-2	30	PN 40	96122030	8558,00	96122058	8595,00
CR 32-13	30	PN 40	96122031	8558,00	96122059	8595,00
CR 32-14-2	30	PN 40	96122032	8792,00	96122060	8828,00
CR 32-14	30	PN 40	96122033	8792,00	96122061	8828,00

Взрывозащищенное исполнение насосов по запросу.

* Поддерживается складской запас

Цены указаны на условиях "склад-Москва" с учетом НДС.
Рекомендованные розничные цены.

Вертикальные многоступенчатые центробежные насосы. Всасывающий и напорный патрубки расположены соосно (конструкция "In-Line").

Основание и головная часть насосов изготовлены из чугуна, рабочие колеса и направляющие аппараты из нержавеющей стали.



Предназначены для перекачивания взрывобезопасных, не содержащих твердых или волокнистых включений, химически нейтральных к материалам насоса жидкостей.

Насосы поставляются со стандартным фланцем по DIN 2534.

Частота вращения электродвигателя **2900 об/мин**, степень пыле- влагозащиты IP55.

Напряжение питания **3 x 380-415 В, 50 Гц, соединение обмоток см. на шильдике насоса.**

Электродвигатели мощностью **3,0 кВт и более** поставляются со встроенным **терморезистором (PTC)** по стандарту DIN 44082.

Ответные соединительные элементы следует заказывать отдельно, см. "Принадлежности".

CR 45

торцевое уплотнение **HQQE**,

эластомеры **EPDM**

Группа продукта F 4

торцевое уплотнение **HQQV**,

эластомеры **Viton**

Тип продукта	Мощность двигателя P ₂ , кВт	Максимально допустимое рабочее давление	Фланец по DIN DN 80 № продукта	EUR	Фланец по DIN DN 80 № продукта	EUR
CR 45-1-1	3	PN 16	96122796	1765,00	96122821	1801,00
CR 45-1	4	PN 16	96122797*	2118,00	96122822	2154,00
CR 45-2-2	5,5	PN 16	96122798*	2678,00	96122823	2714,00
CR 45-2	7,5	PN 16	96122799*	3384,00	96122824	3419,00
CR 45-3-2	11	PN 16	96122800*	4280,00	96122825	4315,00
CR 45-3	11	PN 16	96122801*	4280,00	96122826	4315,00
CR 45-4-2	15	PN 16	96122802*	5314,00	96122827	5350,00
CR 45-4	15	PN 16	96122803*	5314,00	96122828	5350,00
CR 45-5-2	18,5	PN 16	96122804	6322,00	96122829	6358,00
CR 45-5	18,5	PN 16	96122805	6322,00	96122830	6358,00
CR 45-6-2	22	PN 30	96122806	7174,00	96122831	7211,00
CR 45-6	22	PN 30	96122807	7174,00	96122832	7211,00
CR 45-7-2	30	PN 30	96122808	7822,00	96122833	7858,00
CR 45-7	30	PN 30	96122809	7822,00	96122834	7858,00
CR 45-8-2	30	PN 30	96122810	8077,00	96122835	8113,00
CR 45-8	30	PN 30	96122811	8077,00	96122836	8113,00
CR 45-9-2	30	PN 30	96122812	8333,00	96122837	8369,00
CR 45-9	37	PN 30	96122813	9073,00	96122838	9109,00
CR 45-10-2	37	PN 30	96122814	9308,00	96122839	9345,00
CR 45-10	37	PN 30	96122815	9308,00	96122840	9345,00
CR 45-11-2	45	PN 30	96122816	12098,00	96122841	12135,00
CR 45-11	45	PN 30	96122817	12098,00	96122842	12135,00
CR 45-12-2	45	PN 33	96122818	12376,00	96122843	12412,00
CR 45-12	45	PN 33	96122819	12376,00	96122844	12412,00
CR 45-13-2	45	PN 33	96122820	12654,00	96122845	12690,00

CR 64

торцевое уплотнение **HQQE**, эластомеры **EPDM**

Группа продукта F 4

торцевое уплотнение **HQQV**, эластомеры **Viton**

Тип продукта	Мощность двигателя P ₂ , кВт	Максимально допустимое рабочее давление	Фланец по DIN DN 100 № продукта	EUR	Фланец по DIN DN 100 № продукта	EUR
CR 64-1-1	4	PN 16	96123526*	2093,00	96123548	2129,00
CR 64-1	7,5	PN 16	96123527	2629,00	96123549	2666,00
CR 64-2-2	11	PN 16	96123528*	3311,00	96123550	3347,00
CR 64-2-1	11	PN 16	96123529	3852,00	96123551	3888,00
CR 64-2	11	PN 16	96123530*	3852,00	96123552	3888,00
CR 64-3-2	15	PN 16	96123531	5124,00	96123553	5160,00
CR 64-3-1	15	PN 16	96123532	5124,00	96123554	5160,00
CR 64-3	18,5	PN 16	96123533	5889,00	96123555	5925,00
CR 64-4-2	18,5	PN 16	96123534	6169,00	96123556	6205,00
CR 64-4-1	22	PN 16	96123535	6848,00	96123557	6884,00
CR 64-4	22	PN 16	96123536*	6848,00	96123558	6884,00
CR 64-5-2	30	PN 16	96123537	7306,00	96123559	7342,00
CR 64-5-1	30	PN 16	96123538	7306,00	96123560	7342,00
CR 64-5	30	PN 16	96123539	7306,00	96123561	7342,00
CR 64-6-2	30	PN 30	96123540	7582,00	96123562	7619,00
CR 64-6-1	37	PN 30	96123541	8934,00	96123563	8970,00
CR 64-6	37	PN 30	96123542	8934,00	96123564	8970,00
CR 64-7-2	37	PN 30	96123543	9211,00	96123565	9248,00
CR 64-7-1	37	PN 30	96123544	9211,00	96123566	9248,00
CR 64-7	45	PN 30	96123545	12156,00	96123567	12193,00
CR 64-8-2	45	PN 30	96123546	12432,00	96123568	12468,00
CR 64-8-1	45	PN 30	96123547	12432,00	96123569	12468,00

Взрывозащищенное исполнение насосов по запросу. * Поддерживается складской запас

Цены указаны на условиях "склад-Москва" с учетом НДС.

Рекомендованные розничные цены.

Прайс-лист действует с 1 марта 2012 года



Вертикальные многоступенчатые центробежные насосы. Всасывающий и напорный патрубки расположены соосно (конструкция "In-Line").

Основание и головная часть насосов изготовлены из чугуна, рабочие колеса и направляющие аппараты из нержавеющей стали.

Предназначены для перекачивания взрывобезопасных, не содержащих твердых или волокнистых включений, химически нейтральных к материалам насоса жидкостей.

Насосы поставляются со стандартным фланцем по DIN 2534.

Частота вращения электродвигателя **2900 об/мин**, степень пыле- влагозащиты IP55.

Напряжение питания **3 x 380-415 В, 50 Гц, соединение обмоток см. на шильдике насоса**.

Электродвигатели мощностью **3,0 кВт и более** поставляются со встроенным **терморезистором (PTC)** по стандарту DIN 44082.

Ответные соединительные элементы следует заказывать отдельно, см. "Принадлежности".

CR 90

торцевое уплотнение **HQQE**,

эластомеры **EPDM**

Группа продукта F 4

торцевое уплотнение **HQQV**,

эластомеры **Viton**

Тип продукта	Мощность двигателя P ₂ , кВт	Максимально допустимое рабочее давление	Фланец по DIN DN 100 № продукта	EUR	Фланец по DIN DN 100 № продукта	EUR
CR 90-1-1	5,5	PN 16	96124074	2569,00	96124086	2606,00
CR 90-1	7,5	PN 16	96124075	3207,00	96124087	3243,00
CR 90-2-2	11	PN 16	96124076*	4185,00	96124088	4222,00
CR 90-2	15	PN 16	96124077	5232,00	96124089	5268,00
CR 90-3-2	18,5	PN 16	96124078*	6184,00	96124090	6220,00
CR 90-3	22	PN 16	96124079*	6865,00	96124091	6901,00
CR 90-4-2	30	PN 16	96124080	7323,00	96124092	7359,00
CR 90-4	30	PN 16	96124081	7323,00	96124093	7359,00
CR 90-5-2	37	PN 30	96124082	8955,00	96124094	8991,00
CR 90-5	37	PN 30	96124083	8955,00	96124095	8991,00
CR 90-6-2	45	PN 30	96124084	11386,00	96124096	11422,00
CR 90-6	45	PN 30	96124085	11386,00	96124097	11422,00

CR 120

торцевое уплотнение **HQQE, HBQE (для 55, 75 кВт)**

эластомеры **EPDM**

Группа продукта F 4
торцевое уплотнение **HQQV, HBQV (для 55, 75 кВт)**

эластомеры **Viton**

Тип продукта	Мощность двигателя P ₂ , кВт	Максимально допустимое рабочее давление	Фланец по DIN DN 125 № продукта	EUR	Фланец по DIN DN 125 № продукта	EUR
CR 120-1	11	PN 30	95922150	4473,00	95922166	4510,00
CR 120-2-1	18,5	PN 30	95922151	6246,00	95922167	6282,00
CR 120-2	22	PN 30	95922152	6934,00	95922168	6970,00
CR 120-3	30	PN 30	95922153	7889,00	95922169	7926,00
CR 120-4-1	37	PN 30	95922154	9539,00	95922170	9575,00
CR 120-5-1	45	PN 30	95922155	11501,00	95922171	11537,00
CR 120-6-1	55	PN 30	95922156	15253,00	95922172	15253,00
CR 120-7	75	PN 30	95922157	18253,00	95922173	18253,00

CR 150

торцевое уплотнение **HQQE, HBQE (для 55, 75 кВт)**

эластомеры **EPDM**

Группа продукта F 4
торцевое уплотнение **HQQV, HBQV (для 55, 75 кВт)**

эластомеры **Viton**

Тип продукта	Мощность двигателя P ₂ , кВт	Максимально допустимое рабочее давление	Фланец по DIN DN 125 № продукта	EUR	Фланец по DIN DN 125 № продукта	EUR
CR 150-1-1	11	PN 30	95922374	4473,00	95922390	4510,00
CR 150-1	15	PN 30	95922375	5284,00	95922391	5321,00
CR 150-2-1	22	PN 30	95922376	6934,00	95922392	6970,00
CR 150-3-2	30	PN 30	95922377	7889,00	95922393	7926,00
CR 150-3	37	PN 30	95922378	9292,00	95922394	9329,00
CR 150-4-1	45	PN 30	95922379	11254,00	95922395	11290,00
CR 150-5-2	55	PN 30	95922380	15003,00	95922396	15003,00
CR 150-6	75	PN 30	95922381	18004,00	95922397	18004,00

Взрывозащищенное исполнение насосов по запросу.

* Поддерживается складской запас

Цены указаны на условиях "склад-Москва" с учетом НДС.
Рекомендованные розничные цены.

Вертикальные многоступенчатые центробежные насосы. Всасывающий и напорный патрубки расположены соосно (конструкция "In-Line").

Все контактирующие с перекачиваемой жидкостью детали изготовлены из хромоникелевой стали (1.4401).

Предназначены для перекачивания взрывобезопасных, не содержащих твердых или волокнистых включений, химически нейтральных к материалам насоса жидкостей.

Насосы поставляются с соединением под муфту PJE (Victaulic) или со стандартным фланцем по DIN 2534.

Частота вращения электродвигателя **2900 об/мин**, степень пыле- влагозащиты IP55.

Напряжение питания **3 х 380-415 В, 50 Гц, соединение обмоток см. на шильдике насоса; 1 х 230 В - по запросу.**

Электродвигатели мощностью **3,0 кВт и более** поставляются со встроенным терморезистором (PTC) по стандарту DIN 44082.

Ответные соединительные элементы следует заказывать отдельно, см. "Принадлежности".



5

CRN 1S

торцевое уплотнение **HQQE**,
эластомеры **EPDM**

Группа продукта F 4

Тип продукта	Мощность двигателя P ₂ , кВт	Муфта PJE 1 1/4" № продукта	EUR	Фланец по DIN DN 25/ DN 32 № продукта	EUR
CRN 1S-2	0,37	96516034	726,00	96515898	790,00
CRN 1S-3	0,37	96516036	753,00	96515899	818,00
CRN 1S-4	0,37	96516037	780,00	96515900	845,00
CRN 1S-5	0,37	96516039	808,00	96515902	871,00
CRN 1S-6	0,37	96516041	834,00	96515903	898,00
CRN 1S-7	0,37	96516043	861,00	96515904	925,00
CRN 1S-8	0,37	96516044	879,00	96515905	943,00
CRN 1S-9	0,37	96516046	900,00	96515906	965,00
CRN 1S-10	0,37	96516047	942,00	96515907	1006,00
CRN 1S-11	0,37	96516048	969,00	96515908	1033,00
CRN 1S-12	0,37	96516050	995,00	96515909	1059,00
CRN 1S-13	0,37	96516051	1022,00	96515911	1087,00
CRN 1S-15	0,55	96516053	1054,00	96515913	1118,00
CRN 1S-17	0,55	96516054	1121,00	96515914	1185,00
CRN 1S-19	0,55	96516056	1186,00	96515916	1250,00
CRN 1S-21	0,75	96516058	1299,00	96515918	1363,00
CRN 1S-23	0,75	96516059	1365,00	96515920	1429,00
CRN 1S-25	0,75	96516061	1433,00	96515921	1498,00
CRN 1S-27	1,1	96516062	1512,00	96515923	1576,00
CRN 1S-30	1,1	96516064	1642,00	96515925	1706,00
CRN 1S-33	1,1	96516066	1744,00	96515926	1808,00
CRN 1S-36	1,1	96516067	1844,00	96515928	1909,00

Исполнение насосов с эластомерами Viton по запросу

CRN 1

торцевое уплотнение **HQQE**,
эластомеры **EPDM**

Группа продукта F 4
торцевое уплотнение **HQQV**,
эластомеры **Viton**

Тип продукта	Мощность двигателя P ₂ , кВт	Муфта PJE 1 1/4" № продукта	EUR	Фланец по DIN DN 25 / DN 32 № продукта	EUR	Муфта PJE 1 1/4" № продукта	EUR	Фланец по DIN DN 25 / DN 32 № продукта	EUR
CRN 1-2	0,37	96516477	726,00	96516398	790,00	96516508	749,00	96516420	813,00
CRN 1-3	0,37	96516478	753,00	96516399	818,00	96516509	776,00	96516421	840,00
CRN 1-4	0,37	96516480	780,00	96516400	845,00	96516510	802,00	96516422	867,00
CRN 1-5	0,37	96516481	808,00	96516401	871,00	96516511	829,00	96516423	894,00
CRN 1-6	0,37	96516483	834,00	96516402	898,00	96516512	857,00	96516424	921,00
CRN 1-7	0,37	96516485	861,00	96516403	925,00	96516513	883,00	96516425	947,00
CRN 1-8	0,55	96516486	879,00	96516404	943,00	96516514	900,00	96516426	965,00
CRN 1-9	0,55	96516488	900,00	96516405	965,00	96516515	922,00	96516427	986,00
CRN 1-10	0,55	96516489	942,00	96516406	1006,00	96516516	964,00	96516428	1028,00
CRN 1-11	0,55	96516490	981,00	96516407	1045,00	96516517	1003,00	96516429	1067,00
CRN 1-12	0,75	96516492	1020,00	96516408	1085,00	96516518	1042,00	96516430	1106,00
CRN 1-13	0,75	96516493	1059,00	96516409	1124,00	96516519	1081,00	96516431	1146,00
CRN 1-15	0,75	96516495	1140,00	96516410	1204,00	96516520	1162,00	96516432	1226,00
CRN 1-17	1,1	96516497	1225,00	96516411	1289,00	96516521	1248,00	96516433	1312,00
CRN 1-19	1,1	96516498	1304,00	96516412	1368,00	96516522	1327,00	96516434	1391,00
CRN 1-21	1,1	96516500	1384,00	96516413	1449,00	96516523	1407,00	96516435	1470,00
CRN 1-23	1,1	96516501	1463,00	96516414	1527,00	96516524	1485,00	96516436	1549,00
CRN 1-25	1,5	96516503	1634,00	96516415	1698,00	96516526	1657,00	96516437	1721,00
CRN 1-27	1,5	96516504	1712,00	96516416	1777,00	96516527	1734,00	96516438	1799,00
CRN 1-30	1,5	96516505	1830,00	96516417	1894,00	96516528	1852,00	96516439	1916,00
CRN 1-33	2,2	96513510	2062,00	96514116	2127,00	96513454	2084,00	96513956	2148,00
CRN 1-36	2,2	96513511	2179,00	96514117	2243,00	96513455	2202,00	96513957	2266,00

Взрывозащищенное исполнение насосов по запросу.

Цены указаны на условиях "склад-Москва" с учетом НДС.
Рекомендованные розничные цены.

Прайс-лист действует с 1 марта 2012 года



Вертикальные многоступенчатые центробежные насосы. Всасывающий и напорный патрубки расположены соосно (конструкция "In-Line").

Все контактирующие с перекачиваемой жидкостью детали изготовлены **из хромоникелевой стали (1.4401)**.

Предназначены для перекачивания взрывобезопасных, не содержащих твердых или волокнистых включений, химически нейтральных к материалам насоса жидкостей.

Насосы поставляются с соединением под муфту PJE (Victaulic) или со стандартным фланцем по DIN 2534.

Частота вращения электродвигателя **2900 об/мин**, степень пыле- влагозащиты IP55.

Напряжение питания **3 x 380-415 В, 50 Гц, соединение обмоток см. на шильдике насоса; 1 x 230 В - по запросу.**

Электродвигатели мощностью **3,0 кВт и более** поставляются со встроенным **терморезистором (PTC)** по стандарту DIN 44082.

Ответные соединительные элементы следует заказывать отдельно, см. "Принадлежности".

CRN 3

торцевое уплотнение **HQQE**,

эластомеры **EPDM**

Группа продукта F 4

торцевое уплотнение **HQQV**,

эластомеры **Viton**

Тип продукта	Мощность двигателя P ₂ , кВт	Муфта PJE 1 1/4" № продукта	EUR		Муфта PJE 1 1/4" № продукта	EUR		Муфта PJE 1 1/4" № продукта	EUR	
			Фланец по DIN DN 25 / DN 32 № продукта			Фланец по DIN DN 25 / DN 32 № продукта			Фланец по DIN DN 25 / DN 32 № продукта	
CRN 3-2	0,37	96516897	746,00	96516819	810,00	96516916	768,00	96516849	833,00	
CRN 3-3	0,37	96484041	785,00	96516830	849,00	96516917	808,00	96516850	872,00	
CRN 3-4	0,37	96516898	822,00	96516831	886,00	96516918	844,00	96516851	908,00	
CRN 3-5	0,37	96516899	861,00	96499985	925,00	96516919	883,00	96516852	947,00	
CRN 3-6	0,55	96516900	879,00	96515406	943,00	96490318	901,00	96516853	966,00	
CRN 3-7	0,55	96493543	897,00	96489124	961,00	96516920	920,00	96516854	984,00	
CRN 3-8	0,75	96516901	956,00	96516832	1020,00	96516921	979,00	96516855	1043,00	
CRN 3-9	0,75	96516902	995,00	96516833	1059,00	96516922	1018,00	96516856	1082,00	
CRN 3-10	0,75	96499188	1034,00	96516834	1099,00	96516923	1057,00	96516857	1122,00	
CRN 3-11	1,1	96516903	1101,00	96516835	1165,00	96495064	1123,00	96516858	1187,00	
CRN 3-12	1,1	96516904	1140,00	96516836	1204,00	96516924	1162,00	96516859	1226,00	
CRN 3-13	1,1	96516905	1179,00	96516837	1243,00	96516925	1201,00	96516860	1265,00	
CRN 3-15	1,1	96516906	1260,00	96516838	1324,00	96516926	1282,00	96516861	1346,00	
CRN 3-17	1,5	96505111	1436,00	96516839	1500,00	96516927	1458,00	96516862	1523,00	
CRN 3-19	1,5	96516907	1514,00	96516840	1578,00	96516928	1537,00	96516863	1601,00	
CRN 3-21	2,2	96513456	1571,00	96514145	1635,00	96513464	1592,00	96514130	1657,00	
CRN 3-23	2,2	96513457	1649,00	96514146	1712,00	96513465	1671,00	96514131	1735,00	
CRN 3-25	2,2	96513458	1729,00	96514147	1793,00	96513466	1752,00	96514132	1816,00	
CRN 3-27	2,2	96513459	1807,00	96514148	1872,00	96513467	1830,00	96514133	1894,00	
CRN 3-29	2,2	96513460	1886,00	96514149	1950,00	96513468	1909,00	96514134	1973,00	
CRN 3-31	3	96513461	1991,00	96514150	2056,00	96513469	2013,00	96514135	2078,00	
CRN 3-33	3	96513462	2069,00	96514151	2133,00	96513480	2092,00	96514136	2156,00	
CRN 3-36	3	96513463	2189,00	96514152	2253,00	96513481	2212,00	96482181	2276,00	

Взрывозащищенное исполнение насосов по запросу.

Вертикальные многоступенчатые центробежные насосы. Всасывающий и напорный патрубки расположены соосно (конструкция "In-Line").

Все контактирующие с перекачиваемой жидкостью детали изготовлены из хромоникелевой стали (1.4401).

Предназначены для перекачивания взрывобезопасных, не содержащих твердых или волокнистых включений, химически нейтральных к материалам насоса жидкостей.

Насосы поставляются с соединением под муфту PJE (Victaulic) или со стандартным фланцем по DIN 2534.

Частота вращения электродвигателя **2900 об/мин**, степень пыле- влагозащиты IP55.

Напряжение питания **3 x 380-415 В, 50 Гц, соединение обмоток см. на шильдике насоса; 1 x 230 В - по запросу.**

Электродвигатели мощностью **3,0 кВт и более** поставляются со встроенным терморезистором (PTC) по стандарту DIN 44082.

Ответные соединительные элементы следует заказывать отдельно, см. "Принадлежности".



5

CRN 5

торцевое уплотнение **HQQE**,
эластомеры **EPDM**

Группа продукта F 4
торцевое уплотнение **HQQV**,
эластомеры **Viton**

Тип продукта	Мощность двигателя P ₂ , кВт	Муфта PJE 1 1/4" № продукта		Фланец по DIN DN 25 / DN 32 № продукта		Муфта PJE 1 1/4" № продукта		Фланец по DIN DN 25 / DN 32 № продукта	
		EUR	EUR	EUR	EUR	EUR	EUR	EUR	EUR
CRN 5-2	0,37	96517239	820,00	96485023	884,00	96517261	841,00	96486448	906,00
CRN 5-3	0,55	96517240	856,00	96517182	920,00	96517262	879,00	96517204	943,00
CRN 5-4	0,55	96517241	920,00	96517183	984,00	96511913	942,00	96517205	1006,00
CRN 5-5	0,75	96517242	998,00	96517184	1063,00	96517263	1020,00	96517206	1085,00
CRN 5-6	1,1	96517243	1015,00	96517185	1079,00	96517264	1038,00	96517207	1102,00
CRN 5-7	1,1	96517244	1056,00	96517186	1121,00	96517265	1079,00	96496290	1143,00
CRN 5-8	1,1	96517245	1095,00	96517187	1160,00	96517266	1118,00	96517208	1183,00
CRN 5-9	1,5	96517246	1276,00	96517188	1341,00	96517267	1299,00	96517209	1364,00
CRN 5-10	1,5	96492985	1316,00	96517189	1380,00	96517268	1339,00	96517210	1403,00
CRN 5-11	2,2	96513482	1445,00	96514198	1510,00	96513496	1468,00	96514161	1533,00
CRN 5-12	2,2	96513483	1485,00	96514199	1549,00	96513497	1506,00	96514162	1571,00
CRN 5-13	2,2	96513484	1524,00	96514200	1588,00	96513498	1547,00	96514163	1611,00
CRN 5-14	2,2	96513485	1563,00	96514201	1627,00	96513499	1585,00	96482654	1649,00
CRN 5-15	2,2	96513486	1602,00	96514202	1667,00	96513500	1624,00	96514164	1688,00
CRN 5-16	2,2	96513487	1642,00	96514203	1706,00	96513501	1663,00	96514165	1728,00
CRN 5-18	3	96513488	1827,00	96514205	1891,00	96513502	1850,00	96514166	1914,00
CRN 5-20	3	96513489	1905,00	96514206	1970,00	96513503	1928,00	96514167	1993,00
CRN 5-22	4	96513490	1972,00	96514207	2036,00	96513504	1994,00	96514168	2058,00
CRN 5-24	4	96513491	2050,00	96514208	2115,00	96513505	2072,00	96514169	2136,00
CRN 5-26	4	96513492	2128,00	96514209	2192,00	96513506	2151,00	96514170	2215,00
CRN 5-29	4	96513493	2248,00	96514220	2312,00	96513507	2270,00	96514171	2335,00
CRN 5-32	5,5	96513494	2560,00	96514221	2625,00	96513508	2583,00	96514172	2648,00
CRN 5-36	5,5	96513495	2720,00	96514222	2784,00	96513509	2742,00	96514173	2807,00

CRN 10

торцевое уплотнение **HQQE**,
эластомеры **EPDM**

Группа продукта F 4
торцевое уплотнение **HQQV**,
эластомеры **Viton**

Тип продукта	Мощность двигателя P ₂ , кВт	Муфта PJE 2 "		Муфта FlexiClamp		Фланец по DIN DN 40/PN 25		Муфта PJE 2 "		Муфта FlexiClamp		Фланец по DIN DN 40/PN 25	
		№ продукта	EUR	№ продукта	EUR	№ продукта	EUR	№ продукта	EUR	№ продукта	EUR	№ продукта	EUR
CRN 10-01	0,37	96501040	1125,00	96501072	1125,00	96501056	1199,00	96501165	1152,00	96501197	1152,00	96501181	1226,00
CRN 10-02	0,75	96501041	1203,00	96501073	1203,00	96501057	1277,00	96501166	1231,00	96501198	1231,00	96501182	1305,00
CRN 10-03	1,1	96501042	1374,00	96501074	1374,00	96501058	1449,00	96501167	1402,00	96501199	1402,00	96501183	1476,00
CRN 10-04	1,5	96501043	1482,00	96501075	1482,00	96501059	1557,00	96501168	1510,00	96501200	1510,00	96501184	1584,00
CRN 10-05	2,2	96501276	1619,00	96501302	1619,00	96501289	1693,00	96501377	1646,00	96501403	1646,00	96501390	1720,00
CRN 10-06	2,2	96501277	1727,00	96501303	1727,00	96501290	1801,00	96501378	1754,00	96501404	1754,00	96501391	1828,00
CRN 10-07	3	96501278	1856,00	96501304	1856,00	96501291	1930,00	96501379	1884,00	96501405	1884,00	96501392	1958,00
CRN 10-08	3	96501279	1954,00	96501305	1954,00	96501292	2028,00	96501380	1982,00	96501406	1982,00	96501393	2056,00
CRN 10-09	3	96501280	2062,00	96501306	2062,00	96501293	2136,00	96501381	2090,00	96501407	2090,00	96501394	2164,00
CRN 10-10	4	96501281	2334,00	96501307	2334,00	96501294	2408,00	96501382	2361,00	96501408	2361,00	96501395	2435,00
CRN 10-12	4	96501282	2517,00	96501308	2517,00	96501295	2591,00	96501383	2544,00	96501409	2544,00	96501396	2618,00
CRN 10-14	5,5	96501283	2935,00	96501309	2935,00	96501296	3009,00	96501384	2963,00	96501410	2963,00	96501397	3037,00
CRN 10-16	5,5	96501284	3116,00	96501310	3116,00	96501297	3190,00	96501385	3144,00	96501411	3144,00	96501398	3218,00
CRN 10-18	7,5	96501285	3388,00	96501311	3388,00	96501298	3462,00	96501386	3415,00	96501412	3415,00	96501399	3489,00
CRN 10-20	7,5	96501286	3573,00	96501312	3573,00	96501299	3647,00	96501387	3600,00	96501413	3600,00	96501400	3674,00
CRN 10-22	7,5	96501287	3752,00	96501313	3752,00	96501300	3826,00	96501388	3779,00	96501414	3779,00	96501401	3853,00

Взрывозащищенное исполнение насосов по запросу.

Цены указаны на условиях "склад-Москва" с учетом НДС.
Рекомендованные розничные цены.

Прайс-лист действует с 1 марта 2012 года



Вертикальные многоступенчатые центробежные насосы. Всасывающий и напорный патрубки расположены соосно (конструкция "In-Line").

Все контактирующие с перекачиваемой жидкостью детали изготовлены **из хромоникелевой стали (1.4401)**.

Предназначены для перекачивания взрывобезопасных, не содержащих твердых или волокнистых включений, химически нейтральных к материалам насоса жидкостей.

Насосы поставляются с соединением под муфту PJE (Victaulic) или со стандартным фланцем по DIN 2534.

Частота вращения электродвигателя **2900 об/мин**, степень пыле- влагозащиты IP55.

Напряжение питания **3 x 380-415 В, 50 Гц, соединение обмоток см. на шильдике насоса; 1 x 230 В - по запросу.**

Электродвигатели мощностью **3,0 кВт и более** поставляются со встроенным **терморезистором (РТС)** по стандарту DIN 44082.

Ответные соединительные элементы следует заказывать отдельно, см. "Принадлежности".

CRN 15

торцевое уплотнение **HQQE**,
эластомеры **EPDM**

Группа продукта F 4
торцевое уплотнение **HQQV**,
эластомеры **Viton**

Тип продукта	Мощность двигателя P ₂ , кВт	Муфта PJE 2 "		Муфта FlexiClamp		Фланец по DIN DN 50/PN 25		Муфта PJE 2 "		Муфта FlexiClamp		Фланец по DIN DN 50/PN 25	
		№ продукта	EUR	№ продукта	EUR	№ продукта	EUR	№ продукта	EUR	№ продукта	EUR	№ продукта	EUR
CRN 15-01	1,1	96501756	1300,00	96501782	1300,00	96501769	1393,00	96501854	1326,00	96501880	1326,00	96501867	1418,00
CRN 15-02	2,2	96501947	1557,00	96501971	1557,00	96501959	1650,00	96502037	1583,00	96502061	1583,00	96502049	1674,00
CRN 15-03	3	96501948	1785,00	96501972	1785,00	96501960	1877,00	96502038	1811,00	96502062	1811,00	96502050	1903,00
CRN 15-04	4	96501949	2068,00	96501973	2068,00	96501961	2159,00	96502039	2093,00	96502063	2093,00	96502051	2185,00
CRN 15-05	4	96501950	2183,00	96501974	2183,00	96501962	2275,00	96502040	2208,00	96502064	2208,00	96502052	2300,00
CRN 15-06	5,5	96501951	2592,00	96501975	2592,00	96501963	2685,00	96502041	2617,00	96502065	2617,00	96502053	2709,00
CRN 15-07	5,5	96501952	2709,00	96501976	2709,00	96501964	2802,00	96502042	2735,00	96502066	2735,00	96502054	2827,00
CRN 15-08	7,5	96501953	3145,00	96501977	3145,00	96501965	3237,00	96502043	3170,00	96502067	3170,00	96502055	3263,00
CRN 15-09	7,5	96501954	3263,00	96501978	3263,00	96501966	3354,00	96502044	3287,00	96502068	3287,00	96502056	3380,00
CRN 15-10	11	96501955	3791,00	96501979	3791,00	96501967	3884,00	96502045	3817,00	96502069	3817,00	96502057	3909,00
CRN 15-12	11	96501956	4026,00	96501980	4026,00	96501968	4119,00	96502046	4052,00	96502070	4052,00	96502058	4144,00
CRN 15-14	11	96501957	4257,00	96501981	4257,00	96501969	4349,00	96502047	4283,00	96502071	4283,00	96502059	4375,00
CRN 15-17	15	96501958	5450,00	96501982	5450,00	96501970	5542,00	96502048	5475,00	96502072	5475,00	96502060	5568,00

CRN 20

торцевое уплотнение **HQQE**,
эластомеры **EPDM**

Группа продукта F 4
торцевое уплотнение **HQQV**,
эластомеры **Viton**

Тип продукта	Мощность двигателя P ₂ , кВт	Муфта PJE 2 "		Муфта FlexiClamp		Фланец по DIN DN 50/PN 25		Муфта PJE 2 "		Муфта FlexiClamp		Фланец по DIN DN 50/PN 25	
		№ продукта	EUR	№ продукта	EUR	№ продукта	EUR	№ продукта	EUR	№ продукта	EUR	№ продукта	EUR
CRN 20-01	1,1	96500381	1317,00	96500405	1317,00	96500393	1410,00	96500472	1342,00	96500496	1342,00	96500484	1436,00
CRN 20-02	2,2	96500558	1577,00	96500580	1577,00	96500569	1670,00	96500641	1602,00	96500663	1602,00	96500652	1696,00
CRN 20-03	4	96500559	2210,00	96500581	2210,00	96500570	2304,00	96500642	2236,00	96500664	2236,00	96500653	2328,00
CRN 20-04	5,5	96500560	2624,00	96500582	2624,00	96500571	2717,00	96500643	2650,00	96500665	2650,00	96500654	2743,00
CRN 20-05	5,5	96500561	2743,00	96500583	2743,00	96500572	2837,00	96500644	2769,00	96500666	2769,00	96500655	2862,00
CRN 20-06	7,5	96500562	3184,00	96500584	3184,00	96500573	3278,00	96500645	3210,00	96500667	3210,00	96500656	3303,00
CRN 20-07	7,5	96500563	3303,00	96500585	3303,00	96500574	3397,00	96500646	3329,00	96500668	3329,00	96500657	3423,00
CRN 20-08	11	96500564	4077,00	96500586	4077,00	96500575	4170,00	96500647	4103,00	96500669	4103,00	96500658	4196,00
CRN 20-10	11	96500565	4310,00	96500587	4310,00	96500576	4404,00	96500648	4336,00	96500670	4336,00	96500659	4429,00
CRN 20-12	15	96500566	5284,00	96500588	5284,00	96500577	5378,00	96500649	5310,00	96500671	5310,00	96500660	5403,00
CRN 20-14	15	96500567	5518,00	96500589	5518,00	96500578	5612,00	96500650	5544,00	96500672	5544,00	96500661	5637,00
CRN 20-17	18,5	96500568	6551,00	96500590	6551,00	96500579	6645,00	96500651	6577,00	96500673	6577,00	96500662	6670,00

Взрывозащищенное исполнение насосов по запросу.

Вертикальные многоступенчатые центробежные насосы. Всасывающий и напорный патрубки расположены соосно (конструкция "In-Line").

Все контактирующие с перекачиваемой жидкостью детали изготовлены из хромоникелевой стали (1.4401).

Предназначены для перекачивания взрывобезопасных, не содержащих твердых или волокнистых включений, химически нейтральных к материалам насоса жидкостей.

Насосы поставляются со стандартным фланцем по DIN 2534.

Частота вращения электродвигателя **2900 об/мин**, степень пыле- влагозащиты IP55.

Напряжение питания **3 x 380-415 В, 50 Гц, соединение обмоток см. на шильдике насоса.**

Электродвигатели мощностью **3,0 кВт и более** поставляются со встроенным терморезистором (PTC) по стандарту DIN 44082.

Ответные соединительные элементы следует заказывать отдельно, см. "Принадлежности".



5

CRN 32

торцевое уплотнение **HQQE**,
эластомеры **EPDM**

Группа продукта F 4
торцевое уплотнение **HQQV**,
эластомеры **Viton**

Тип продукта	Мощность двигателя P ₂ , кВт	Максимально допустимое рабочее давление	Фланец по DIN DN 65 № продукта	EUR	Фланец по DIN DN 65 № продукта	EUR
CRN 32-1-1	1,5	PN 16	96122294	2082,00	96122322	21 19,00
CRN 32-1	2,2	PN 16	96122351	2230,00	96122379	2267,00
CRN 32-2-2	3	PN 16	96122352	2501,00	96122380	2538,00
CRN 32-2	4	PN 16	96122353	2797,00	96122381	2834,00
CRN 32-3-2	5,5	PN 16	96122354	3451,00	96122382	3487,00
CRN 32-3	5,5	PN 16	96122355	3451,00	96122383	3487,00
CRN 32-4-2	7,5	PN 16	96122356	4264,00	96122384	4301,00
CRN 32-4	7,5	PN 16	96122357	4264,00	96122385	4301,00
CRN 32-5-2	11	PN 16	96122358	5348,00	96122386	5385,00
CRN 32-5	11	PN 16	96122359	5348,00	96122387	5385,00
CRN 32-6-2	11	PN 16	96122360	5619,00	96122388	5656,00
CRN 32-6	11	PN 16	96122361	5619,00	96122389	5656,00
CRN 32-7-2	15	PN 16	96122362	6719,00	96122390	6755,00
CRN 32-7	15	PN 16	96122363	6719,00	96122391	6755,00
CRN 32-8-2	15	PN 30	96122364	6978,00	96122392	7015,00
CRN 32-8	15	PN 30	96122365	6978,00	96122393	7015,00
CRN 32-9-2	18,5	PN 30	96122366	7939,00	96122394	7976,00
CRN 32-9	18,5	PN 30	96122367	7939,00	96122395	7976,00
CRN 32-10-2	18,5	PN 30	96122368	8197,00	96122396	8234,00
CRN 32-10	18,5	PN 30	96122369	8197,00	96122397	8234,00
CRN 32-11-2	22	PN 30	96122370	9238,00	96122398	9275,00
CRN 32-11	22	PN 30	96122371	9238,00	96122399	9275,00
CRN 32-12-2	22	PN 30	96122372	9496,00	96122400	9533,00
CRN 32-12	22	PN 30	96122373	9496,00	96122401	9533,00
CRN 32-13-2	30	PN 30	96122374	10549,00	96122402	10586,00
CRN 32-13	30	PN 30	96122375	10549,00	96122403	10586,00
CRN 32-14-2	30	PN 30	96122376	10821,00	96122404	10857,00
CRN 32-14	30	PN 30	96122377	10821,00	96122405	10857,00

Взрывозащищенное исполнение насосов по запросу

Цены указаны на условиях "склад-Москва" с учетом НДС.
Рекомендованные розничные цены.

Прайс-лист действует с 1 марта 2012 года



Вертикальные многоступенчатые центробежные насосы. Всасывающий и напорный патрубки расположены соосно (конструкция "In-Line").

Все контактирующие с перекачиваемой жидкостью детали изготовлены из хромоникелевой стали (1.4401).

Предназначены для перекачивания взрывобезопасных, не содержащих твердых или волокнистых включений, химически нейтральных к материалам насоса жидкостей.

Насосы поставляются со стандартным фланцем по DIN 2534.

Частота вращения электродвигателя **2900 об/мин**, степень пыле- влагозащиты IP55.

Напряжение питания **3 x 380-415 В, 50 Гц, соединение обмоток см. на шильдике насоса.**

Электродвигатели мощностью **3,0 кВт и более** поставляются со встроенным терморезистором (PTC) по стандарту DIN 44082.

Ответные соединительные элементы следует заказывать отдельно, см. "Принадлежности".

CRN 45

торцевое уплотнение **HQQE**,

эластомеры **EPDM**

Группа продукта F 4

торцевое уплотнение **HQQV**,

эластомеры **Viton**

Тип продукта	Мощность двигателя P ₂ , кВт	Максимально допустимое рабочее давление	Фланец по DIN DN 80		Фланец по DIN DN 80	
			№ продукта	EUR	№ продукта	EUR
CRN 45-1-1	3	PN 16	96123116	2501,00	96123141	2538,00
CRN 45-1	4	PN 16	96123117	2933,00	96123142	2970,00
CRN 45-2-2	5,5	PN 16	96123118	3525,00	96123143	3561,00
CRN 45-2	7,5	PN 16	96123119	4264,00	96123144	4301,00
CRN 45-3-2	11	PN 16	96123120	5361,00	96123145	5398,00
CRN 45-3	11	PN 16	96123121	5361,00	96123146	5398,00
CRN 45-4-2	15	PN 16	96123122	6732,00	96123147	6767,00
CRN 45-4	15	PN 16	96123123	6732,00	96123148	6767,00
CRN 45-5-2	18,5	PN 16	96123124	7914,00	96123149	7951,00
CRN 45-5	18,5	PN 16	96123125	7914,00	96123150	7951,00
CRN 45-6-2	22	PN 30	96123126	9081,00	96123151	9116,00
CRN 45-6	22	PN 30	96123127	9081,00	96123152	9116,00
CRN 45-7-2	30	PN 30	96123128	10106,00	96123153	10142,00
CRN 45-7	30	PN 30	96123129	10106,00	96123154	10142,00
CRN 45-8-2	30	PN 30	96123130	10386,00	96123155	10423,00
CRN 45-8	30	PN 30	96123131	10386,00	96123156	10423,00
CRN 45-9-2	30	PN 30	96123132	10669,00	96123157	10706,00
CRN 45-9	37	PN 30	96123133	11572,00	96123158	11609,00
CRN 45-10-2	37	PN 30	96123134	11838,00	96123159	11875,00
CRN 45-10	37	PN 30	96123135	11838,00	96123160	11875,00
CRN 45-11-2	45	PN 30	96123136	15159,00	96123161	15195,00
CRN 45-11	45	PN 30	96123137	15159,00	96123162	15195,00
CRN 45-12-2	45	PN 33	96123138	15506,00	96123163	15542,00
CRN 45-12	45	PN 33	96123139	15506,00	96123164	15542,00
CRN 45-13-2	45	PN 33	96123140	15849,00	96123165	15885,00

Взрывозащищенное исполнение насосов по запросу

Вертикальные многоступенчатые центробежные насосы. Всасывающий и напорный патрубки расположены соосно (конструкция "In-Line").

Все контактирующие с перекачиваемой жидкостью детали изготовлены из **хромоникелевой стали (1.4401)**.

Предназначены для перекачивания взрывобезопасных, не содержащих твердых или волокнистых включений, химически нейтральных к материалам насоса жидкостей.

Насосы поставляются со стандартным фланцем по DIN 2534.

Частота вращения электродвигателя **2900 об/мин**, степень пыле- влагозащиты IP55.

Напряжение питания **3 x 380-415 В, 50 Гц, соединение обмоток см. на шильдике насоса**.

Электродвигатели мощностью **3,0 кВт и более** поставляются со встроенным **терморезистором (ПТС)** по стандарту DIN 44082.

Ответные соединительные элементы следует заказывать отдельно, см. "Принадлежности".



5

CRN 64

торцевое уплотнение **HQQE**,
эластомеры **EPDM**

Группа продукта F 4
торцевое уплотнение **HQQV**,
эластомеры **Viton**

Тип продукта	Мощность двигателя P ₂ , кВт	Максимально допустимое рабочее давление	Фланец по DIN DN 100 № продукта	EUR	Фланец по DIN DN 100 № продукта	EUR
CRN 64-1-1	4	PN 16	96123774	2993,00	96123796	3028,00
CRN 64-1	7,5	PN 16	96123775	3500,00	96123797	3537,00
CRN 64-2-2	11	PN 16	96123776	4325,00	96123798	4362,00
CRN 64-2-1	11	PN 16	96123777	5102,00	96123799	5139,00
CRN 64-2	11	PN 16	96123778	5102,00	96123800	5139,00
CRN 64-3-2	15	PN 16	96123779	6561,00	96123801	6598,00
CRN 64-3-1	15	PN 16	96123780	6561,00	96123802	6598,00
CRN 64-3	18,5	PN 16	96123781	7453,00	96123803	7490,00
CRN 64-4-2	18,5	PN 16	96123782	7764,00	96123804	7801,00
CRN 64-4-1	22	PN 16	96123783	8664,00	96123805	8700,00
CRN 64-4	22	PN 16	96123784	8664,00	96123806	8700,00
CRN 64-5-2	30	PN 16	96123785	9366,00	96123807	9402,00
CRN 64-5-1	30	PN 16	96123786	9366,00	96123808	9402,00
CRN 64-5	30	PN 16	96123787	9366,00	96123809	9402,00
CRN 64-6-2	30	PN 30	96123788	9679,00	96123810	9716,00
CRN 64-6-1	37	PN 30	96123789	11313,00	96123811	11350,00
CRN 64-6	37	PN 30	96123790	11313,00	96123812	11350,00
CRN 64-7-2	37	PN 30	96123791	11597,00	96123813	11634,00
CRN 64-7-1	37	PN 30	96123792	11597,00	96123814	11634,00
CRN 64-7	45	PN 30	96123793	15282,00	96123815	15318,00
CRN 64-8-2	45	PN 30	96123794	15553,00	96123816	15590,00
CRN 64-8-1	45	PN 30	96123795	15553,00	96123817	15590,00

Взрывозащищенное исполнение насосов по запросу



Вертикальные многоступенчатые центробежные насосы. Всасывающий и напорный патрубки расположены соосно (конструкция "In-Line").

Все контактирующие с перекачиваемой жидкостью детали изготовлены из хромоникелевой стали (1.4401).

Предназначены для перекачивания взрывобезопасных, не содержащих твердых или волокнистых включений, химически нейтральных к материалам насоса жидкостей.

Насосы поставляются со стандартным фланцем по DIN 2534.

Частота вращения электродвигателя **2900 об/мин**, степень пыле- влагозащиты IP55.

Напряжение питания **3 x 380-415 В, 50 Гц, соединение обмоток см. на шильдике насоса.**

Электродвигатели мощностью **3,0 кВт и более** поставляются со встроенным терморезистором (PTC) по стандарту DIN 44082.

Ответные соединительные элементы следует заказывать отдельно, см. "Принадлежности".

CRN 90

торцевое уплотнение **HQQE**,

эластомеры **EPDM**

Группа продукта F 4

торцевое уплотнение **HQQV**,

эластомеры **Viton**

Тип продукта	Мощность двигателя P ₂ , кВт	Максимально допустимое рабочее давление	Фланец по DIN DN 100 № продукта	EUR	Фланец по DIN DN 100 № продукта	EUR
CRN 90-1-1	5,5	PN 16	96124224	3569,00	96124236	3605,00
CRN 90-1	7,5	PN 16	96124225	4419,00	96124237	4456,00
CRN 90-2-2	11	PN 16	96124226	5615,00	96124238	5652,00
CRN 90-2	15	PN 16	96124227	7030,00	96124239	7066,00
CRN 90-3-2	18,5	PN 16	96124228	8025,00	96124240	8062,00
CRN 90-3	22	PN 16	96124229	8908,00	96124241	8945,00
CRN 90-4-2	30	PN 16	96124230	9867,00	96124242	9903,00
CRN 90-4	30	PN 16	96124231	9867,00	96124243	9903,00
CRN 90-5-2	37	PN 30	96124232	11264,00	96124244	11300,00
CRN 90-5	37	PN 30	96124233	11264,00	96124245	11300,00
CRN 90-6-2	45	PN 30	96124234	14313,00	96124246	14349,00
CRN 90-6	45	PN 30	96124235	14313,00	96124247	14349,00

CRN 120

торцевое уплотнение **HQQE, HBQE (для 55, 75 кВт)**

эластомеры **EPDM**

торцевое уплотнение **HQQV, HBQV (для 55, 75 кВт)**

эластомеры **Viton**

Тип продукта	Мощность двигателя P ₂ , кВт	Максимально допустимое рабочее давление	Фланец по DIN DN 125 № продукта	EUR	Фланец по DIN DN 125 № продукта	EUR
CRN 120-1	11	PN 30	95922182	6154,00	95922198	6191,00
CRN 120-2-1	18,5	PN 30	95922183	8592,00	95922199	8629,00
CRN 120-2	22	PN 30	95922184	9540,00	95922200	9576,00
CRN 120-3	30	PN 30	95922185	10853,00	95922201	10890,00
CRN 120-4-1	37	PN 30	95922186	12636,00	95922202	12674,00
CRN 120-5-1	45	PN 30	95922187	14651,00	95922203	14688,00
CRN 120-6-1	55	PN 30	95922188	19428,00	95922204	19428,00
CRN 120-7	75	PN 30	95922189	23251,00	95922205	23251,00

CRN 150

торцевое уплотнение **HQQE, HBQE (для 55, 75 кВт)**

эластомеры **EPDM**

торцевое уплотнение **HQQV, HBQV (для 55, 75 кВт)**

эластомеры **Viton**

Тип продукта	Мощность двигателя P ₂ , кВт	Максимально допустимое рабочее давление	Фланец по DIN DN 125 № продукта	EUR	Фланец по DIN DN 125 № продукта	EUR
CRN 150-1-1	11	PN 30	95922406	6154,00	95922422	6191,00
CRN 150-1	15	PN 30	95922407	7269,00	95922423	7306,00
CRN 150-2-1	22	PN 30	95922408	9540,00	95922424	9576,00
CRN 150-3-2	30	PN 30	95922409	10853,00	95922425	10890,00
CRN 150-3	37	PN 30	95922410	12310,00	95922426	12347,00
CRN 150-4-1	45	PN 30	95922411	14337,00	95922427	14374,00
CRN 150-5-2	55	PN 30	95922412	18793,00	95922428	18793,00
CRN 150-6	75	PN 30	95922413	22615,00	95922429	22615,00

Взрывозащищенное исполнение насосов по запросу.

Вертикальные многоступенчатые центробежные насосы. Всасывающий и напорный патрубки расположены соосно (конструкция "In-Line").

Все контактирующие с перекачиваемой жидкостью детали изготовлены из титана.

Предназначены для перекачивания взрывобезопасных, не содержащих твердых или волокнистых включений, химически нейтральных к материалам насоса жидкостей.

Насосы поставляются с соединением под муфту PJE (Victaulic), которые заказываются отдельно.

Частота вращения электродвигателя **2900 об/мин**, степень пыле- влагозащиты IP55.

Напряжение питания **3 x 380-415 В, 50 Гц, соединение обмоток см. на шильдике насоса; 1 x 230 В - по запросу.**

Электродвигатели мощностью **3,0 кВт и более** поставляются со встроенным терморезистором (PTC) по стандарту DIN 44082.

Ответные соединительные элементы следует заказывать отдельно, см. "Принадлежности".



CRT 2

торцевое уплотнение **AUUE**,

эластомеры **EPDM**

Группа продукта F 4

Тип продукта	Мощность двигателя P ₂ , кВт	Муфта PJE 1 1/4" № продукта	EUR
CRT 2-2	0,37	96100301	1799,00
CRT 2-3	0,37	96100302	1919,00
CRT 2-4	0,55	96100303	2057,00
CRT 2-5	0,55	96100304	2373,00
CRT 2-6	0,75	96100305	2474,00
CRT 2-7	0,75	96100306	2784,00
CRT 2-9	1,1	96100307	2948,00
CRT 2-11	1,1	96100308	3293,00
CRT 2-13	1,5	96100309	3578,00
CRT 2-15	1,5	96100310	4047,00
CRT 2-18	2,2	96100311	4493,00
CRT 2-22	2,2	96100312	5074,00
CRT 2-26	3	96100313	5640,00

CRT 4

торцевое уплотнение **AUUE**,

эластомеры **EPDM**

Группа продукта F 4

Тип продукта	Мощность двигателя P ₂ , кВт	Муфта PJE 1 1/4" № продукта	EUR
CRT 4-1	0,37	96100794	1742,00
CRT 4-2	0,37	96100795	1995,00
CRT 4-3	0,55	96100796	2174,00
CRT 4-4	0,75	96100797	2439,00
CRT 4-5	1,1	96100798	2796,00
CRT 4-6	1,1	96100799	3050,00
CRT 4-7	1,5	96100800	3472,00
CRT 4-8	1,5	96100801	3720,00
CRT 4-10	2,2	96100802	4261,00
CRT 4-12	2,2	96100803	4533,00
CRT 4-14	3	96100804	5244,00
CRT 4-16	3	96100805	5515,00
CRT 4-19	4	96100806	6337,00
CRT 4-22	4	96100807	6936,00

CRT 8

торцевое уплотнение **AUUE**,

эластомеры **EPDM**

Группа продукта F 4

Тип продукта	Мощность двигателя P ₂ , кВт	Муфта PJE 2" № продукта	EUR
CRT 8-1	0,37	96108239	3323,00
CRT 8-2	0,75	96108240	3475,00
CRT 8-3	1,1	96108241	3749,00
CRT 8-4	1,5	96108242	4246,00
CRT 8-5	2,2	96108243	4629,00
CRT 8-6	2,2	96108244	4898,00
CRT 8-8	3	96108245	5700,00
CRT 8-10	4	96108246	6569,00
CRT 8-12	4	96108247	7158,00
CRT 8-14	5,5	96108248	8503,00
CRT 8-16	5,5	96108249	9159,00
CRT 8-18	7,5	96108250	10776,00
CRT 8-20	11	96108251	11428,00

CRT 16

торцевое уплотнение **AUUE**,

эластомеры **EPDM**

Группа продукта F 4

Тип продукта	Мощность двигателя P ₂ , кВт	Муфта PJE 2" № продукта	EUR
CRT 16-2	2,2	96108344	3869,00
CRT 16-3	3	96108345	4618,00
CRT 16-4	4	96108346	5482,00
CRT 16-5	5,5	96108347	6674,00
CRT 16-6	5,5	96108348	7163,00
CRT 16-7	7,5	96108349	7962,00
CRT 16-8	7,5	96108350	8521,00
CRT 16-10	11	96108351	10552,00
CRT 16-12	11	96108352	11183,00
CRT 16-14	15	96108353	13873,00
CRT 16-17	18,5	96108354	14649,00

Насосы во взрывозащищенном исполнении поставляются по запросу.



Вертикальные многоступенчатые центробежные насосы. Всасывающий и напорный патрубки расположены соосно (конструкция "In-Line").

Основание и головная часть насосов изготовлены из чугуна, рабочие колеса и направляющие аппараты из нержавеющей стали.

Предназначены для перекачивания взрывобезопасных, не содержащих твердых или волокнистых включений, химически нейтральных к материалам насоса жидкостей.

Насосы поставляются с овальным фланцем с внутренней резьбой или со стандартным фланцем по DIN 2534.

Электродвигатель модели MGE со встроенным частотным преобразователем и цифровым пропорционально-интегральным (ПИ) регулятором. Насосы мощностью 0,37-1,1 кВт поставляются с однофазными электродвигателями. Насосы мощностью 1,5 кВт и выше поставляются с трехфазными электродвигателями.

Ответные соединительные элементы следует заказывать отдельно, см. "Принадлежности".

5

CRE 1

торцевое уплотнение **HQQE**,

эластомеры **EPDM**

Группа продукта F 5

Тип продукта	Мощность двигателя P ₂ , кВт	Овальный фланец Rp 1"					Фланец по DIN DN 25/ DN 32				
		без датчика давления № продукта	EUR	с датчиком ¹ давления № продукта	EUR	диапазон измерения датчика, бар	без датчика давления № продукта	EUR	с датчиком ¹ давления № продукта	EUR	диапазон измерения датчика, бар
CRE 1-3	0,37	96518196	1236,00	96518173	1386,00	0-4	96518179	1271,00	96515356*	1420,00	0-4
CRE 1-7	0,37	96518197	1317,00	96518174	1467,00	0-6	96518180	1351,00	96515357	1501,00	0-6
CRE 1-11	0,55	96515359	1441,00	96518175	1591,00	0-10	96518181	1475,00	96518187	1625,00	0-10
CRE 1-15	0,75	96518170	1585,00	96518176	1734,00	0-10	96518182	1619,00	96518188	1769,00	0-10
CRE 1-19	1,1	96518171	1717,00	96518177	1867,00	0-16	96518183	1751,00	96518189	1901,00	0-16
CRE 1-23	1,1	96518172	1845,00	96518178	1995,00	0-16	96518184	1879,00	96518190	2029,00	0-16
CRE 1-30	1,5	-	-	-	-	-	96518185	2529,00	96518191	2678,00	0-25
CRE 1-36	2,2	-	-	-	-	-	96518186	3054,00	96518192	3204,00	0-25

CRE 3

торцевое уплотнение **HQQE**,

эластомеры **EPDM**

Группа продукта F 5

Тип продукта	Мощность двигателя P ₂ , кВт	Овальный фланец Rp 1"					Фланец по DIN DN 25/ DN 32				
		без датчика давления № продукта	EUR	с датчиком ¹ давления № продукта	EUR	диапазон измерения датчика, бар	без датчика давления № продукта	EUR	с датчиком ¹ давления № продукта	EUR	диапазон измерения датчика, бар
CRE 3-5	0,37	96518319	1302,00	96518325	1451,00	0-4	96518331	1336,00	96518339	1485,00	0-4
CRE 3-7	0,55	96518320	1380,00	96518326	1530,00	0-6	96518332	1414,00	96518340	1564,00	0-6
CRE 3-10	0,75	96518321	1504,00	96518327	1654,00	0-10	96518333	1538,00	96518341	1688,00	0-10
CRE 3-15	1,1	96518322	1690,00	96518328	1840,00	0-10	96518334	1725,00	96518342	1874,00	0-10
CRE 3-19	1,5	96518323	2255,00	96518329	2404,00	0-16	96518335	2289,00	96518343	2438,00	0-16
CRE 3-23	2,2	96518324	2608,00	96518330	2757,00	0-16	96518336	2642,00	96518344	2791,00	0-16
CRE 3-29	2,2	-	-	-	-	-	96518337	2830,00	96518345	2979,00	0-25
CRE 3-36	3	-	-	-	-	-	96518338	3260,00	96518346	3410,00	0-25

CRE 5

торцевое уплотнение **HQQE**,

эластомеры **EPDM**

Группа продукта F 5

Тип продукта	Мощность двигателя P ₂ , кВт	Овальный фланец Rp 1 1/4"					Фланец по DIN DN 25/ DN 32				
		без датчика давления № продукта	EUR	с датчиком ¹ давления № продукта	EUR	диапазон измерения датчика, бар	без датчика давления № продукта	EUR	с датчиком ¹ давления № продукта	EUR	диапазон измерения датчика, бар
CRE 5-2	0,37	96518428	1297,00	96518434	1447,00	0-4	96518440	1331,00	96518448	1481,00	0-4
CRE 5-4	0,55	96518429	1407,00	96518435	1557,00	0-4	96518441	1441,00	96518449*	1591,00	0-4
CRE 5-8	1,1	96518430	1578,00	96518436	1728,00	0-6	96518442	1612,00	96518450*	1762,00	0-6
CRE 5-10	1,5	96518431	2100,00	96518437	2250,00	0-10	96518443	2134,00	96518451	2284,00	0-10
CRE 5-16	2,2	96518432	2605,00	96518438	2755,00	0-16	96518444	2640,00	96518452	2789,00	0-16
CRE 5-20	3	96518433	3007,00	96518439	3156,00	0-16	96518445	3041,00	96518453	3190,00	0-16
CRE 5-29	4	-	-	-	-	-	96518446	3536,00	96518454	3686,00	0-25
CRE 5-36	5,5	-	-	-	-	-	96518447	4208,00	96518455	4358,00	0-25

¹ **Внимание!** При наличии подпора необходимо убедиться, что диапазон измерения датчика давления соответствует рабочему давлению.

Внимание! Необходима проверка на химическую стойкость к перекачиваемой среде не только проточной части насоса, но и датчика давления.

* Поддерживается складской запас

Вертикальные многоступенчатые центробежные насосы. Всасывающий и напорный патрубки расположены соосно (конструкция "In-Line").

Основание и головная часть насосов изготовлены из чугуна, рабочие колеса и направляющие аппараты из нержавеющей стали.

Предназначены для перекачивания взрывобезопасных, не содержащих твердых или волокнистых включений, химически нейтральных к материалам насоса жидкостей.

Насосы поставляются с овальным фланцем с внутренней резьбой или со стандартным фланцем по DIN 2534.

Электродвигатель модели MGE со встроенным частотным преобразователем и цифровым пропорционально-интегральным (ПИ) регулятором. Насосы мощностью 0,37-1,1 кВт поставляются с однофазными электродвигателями. Насосы мощностью 1,5 кВт и выше поставляются с трехфазными электродвигателями.



5

Ответные соединительные элементы следует заказывать отдельно, см. "Принадлежности".

CRE 10

торцевое уплотнение **HQQE**,
эластомеры **EPDM**

Группа продукта F 5

Тип продукта	Мощность двигателя P ₂ , кВт	Овальный фланец Rp 1 1/2"				Фланец по DIN DN 40					
		без датчика давления № продукта	EUR	с датчиком ¹ давления № продукта	EUR	диапазон измерения датчика, бар	без датчика давления № продукта	EUR	с датчиком ¹ давления № продукта	EUR	диапазон измерения датчика, бар
CRE 10-01	0,37	96512469	1438,00	96512533	1588,00	0-4	96512512	1474,00	96512536	1624,00	0-4
CRE 10-02	0,75	96512510	1569,00	96512534	1718,00	0-4	96512513	1605,00	96512537	1755,00	0-4
CRE 10-03	1,1	96512511	1737,00	96512535	1887,00	0-6	96512514	1773,00	96512538	1923,00	0-6
CRE 10-04	1,5	96512559	2232,00	96512622	2382,00	0-6	96512566	2268,00	96512629	2418,00	0-6
CRE 10-06	2,2	96512560	2657,00	96512623	2806,00	0-10	96512567	2693,00	96512630	2842,00	0-10
CRE 10-09	3	96512561	3125,00	96512624	3275,00	0-16	96512568	3161,00	96512631	3311,00	0-16
CRE 10-12	4	96512562	3722,00	96512625	3872,00	0-16	96512569	3758,00	96512632	3908,00	0-16
CRE 10-16	5,5	96512563	4493,00	96512626	4642,00	0-25	96512570	4529,00	96512633	4679,00	0-25
CRE 10-22	7,5	-	-	-	-	-	96512571	5419,00	96512634	5569,00	0-25

CRE 15

торцевое уплотнение **HQQE**,
эластомеры **EPDM**

Группа продукта F 5

Тип продукта	Мощность двигателя P ₂ , кВт	Овальный фланец Rp 2"				Фланец по DIN DN 50					
		без датчика давления № продукта	EUR	с датчиком ¹ давления № продукта	EUR	диапазон измерения датчика, бар	без датчика давления № продукта	EUR	с датчиком ¹ давления № продукта	EUR	диапазон измерения датчика, бар
CRE 15-01	1,1	96512683	1831,00	96512692	1989,00	0-4	96512684	1869,00	96512693	2027,00	0-4
CRE 15-02	2,2	96512702	2769,00	96512756	2926,00	0-6	96512707	2808,00	96512761	2964,00	0-6
CRE 15-03	3	96512703	3190,00	96512757	3346,00	0-6	96512708	3228,00	96512762	3384,00	0-6
CRE 15-05	4	96512704	3777,00	96512758	3933,00	0-10	96512709	3815,00	96512763	3972,00	0-10
CRE 15-07	5,5	96512705	4554,00	96512759	4710,00	0-16	96512710	4592,00	96512764	4749,00	0-16
CRE 15-09	7,5	-	-	-	-	-	96512711	5496,00	96512765	5652,00	0-16
CRE 15-14	11	-	-	-	-	-	96512808	7139,00	96512824	7296,00	0-25
CRE 15-17	15	-	-	-	-	-	96512809	8762,00	96512825	8920,00	0-25

CRE 20

торцевое уплотнение **HQQE**,
эластомеры **EPDM**

Группа продукта F 5

Тип продукта	Мощность двигателя P ₂ , кВт	Овальный фланец Rp 2"				Фланец по DIN DN 50					
		без датчика давления № продукта	EUR	с датчиком ¹ давления № продукта	EUR	диапазон измерения датчика, бар	без датчика давления № продукта	EUR	с датчиком ¹ давления № продукта	EUR	диапазон измерения датчика, бар
CRE 20-01	1,1	96512840	1831,00	96512849	1989,00	0-4	96512841	1869,00	96512850	2027,00	0-4
CRE 20-02	2,2	96512859	2769,00	96512939	2926,00	0-6	96512874	2808,00	96512944	2964,00	0-6
CRE 20-03	4	96512870	3777,00	96512940	3933,00	0-10	96512875	3815,00	96512945	3972,00	0-10
CRE 20-05	5,5	96512871	4554,00	96512941	4710,00	0-10	96512876	4592,00	96512946	4749,00	0-10
CRE 20-07	7,5	96512872	5458,00	96512942	5614,00	0-16	96512877	5496,00	96512947	5652,00	0-16
CRE 20-10	11	-	-	-	-	-	96512878	7139,00	96512948	7296,00	0-25
CRE 20-14	15	-	-	-	-	-	96512879	8762,00	96512949	8920,00	0-25
CRE 20-17	18,5	-	-	-	-	-	96512880	10466,00	96512950	10624,00	0-25

¹ **Внимание!** При наличии подпора необходимо убедиться, что диапазон измерения датчика давления соответствует рабочему давлению. **Внимание!** Необходима проверка на химическую стойкость к перекачиваемой среде не только проточной части насоса, но и датчика давления.

* Поддерживается складской запас

Цены указаны на условиях "склад-Москва" с учетом НДС.
Рекомендованные розничные цены.

Прайс-лист действует с 1 марта 2012 года



Вертикальные многоступенчатые центробежные насосы. Всасывающий и напорный патрубки расположены соосно (конструкция "In-Line").

Основание и головная часть насосов изготовлены из чугуна, рабочие колеса и направляющие аппараты из нержавеющей стали.

Предназначены для перекачивания взрывобезопасных, не содержащих твердых или волокнистых включений, химически нейтральных к материалам насоса жидкостей.

Насосы поставляются со стандартным фланцем по DIN 2534.

Электродвигатель модели MGE со встроенным частотным преобразователем и цифровым пропорционально-интегральным (ПИ) регулятором. Насосы мощностью 0,37-1,1 кВт поставляются с однофазными электродвигателями. Насосы мощностью 1,5 кВт и выше поставляются с трехфазными электродвигателями.

Ответные соединительные элементы следует заказывать отдельно, см. "Принадлежности".

CRE 32, 45, 64, 90

торцевое уплотнение **HQQE**,
эластомеры **EPDM**

Группа продукта F 5

без датчика давления

с датчиком давления¹

Тип продукта	Мощность двигателя, P ₂ , кВт	Макс. допустимое рабочее давление	Фланец по DIN 3 x 380-415 B		Фланец по DIN 3 x 380-415 B		диапазон измерения датчика, бар
			№ продукта	EUR	№ продукта	EUR	
CRE 32-1-1	1,5	DN65 / PN 16	96122638	2789,00	96122648	2946,00	0-6
CRE 32-1	2,2	DN65 / PN 16	96122639	3165,00	96122649	3322,00	0-6
CRE 32-2-2	3	DN65 / PN 16	96122640	3571,00	96122650	3728,00	0-6
CRE 32-2	4	DN65 / PN 16	96122641	4143,00	96122651	4300,00	0-6
CRE 32-3	5,5	DN65 / PN 16	96122642	5044,00	96122652	5201,00	0-10
CRE 32-4	7,5	DN65 / PN 16	96122643	6145,00	96122653	6302,00	0-10
CRE 32-6	11	DN65 / PN 16	96122644	8070,00	96122654	8226,00	0-16
CRE 32-8	15	DN65 / PN 30	96122645	9721,00	96122655	9878,00	0-25
CRE 32-10	18,5	DN65 / PN 30	96122646	11523,00	96122656	11679,00	0-25
CRE 32-12	22	DN65 / PN 30	96122647	13210,00	96122657	13366,00	0-25
CRE 45-1-1	3	DN80 / PN 16	96123386	3486,00	96123394	3642,00	0-6
CRE 45-1	4	DN80 / PN 16	96123387	4094,00	96123395	4252,00	0-6
CRE 45-2-2	5,5	DN80 / PN 16	96123388	4998,00	96123396	5155,00	0-6
CRE 45-2	7,5	DN80 / PN 16	96123389	6152,00	96123397	6310,00	0-10
CRE 45-3	11	DN80 / PN 16	96123390	7863,00	96123398	8020,00	0-10
CRE 45-4	15	DN80 / PN 16	96123391	9525,00	96123399	9682,00	0-16
CRE 45-5	18,5	DN80 / PN 16	96123392	11362,00	96123400	11518,00	0-16
CRE 45-6	22	DN80 / PN 30	96123393	12871,00	96123401	13027,00	0-16
CRE 64-1-1	4	DN100 / PN 16	96123978	4070,00	96123985	4226,00	0-6
CRE 64-1	5,5	DN100 / PN 16	96123979	4948,00	96123986	5105,00	0-6
CRE 64-2-2	7,5	DN100 / PN 16	96123980	6076,00	96123987	6234,00	0-6
CRE 64-2	11	DN100 / PN 16	96123981	7422,00	96123988	7579,00	0-10
CRE 64-3-1	15	DN100 / PN 16	96123982	9329,00	96123989	9486,00	0-10
CRE 64-4-2	18,5	DN100 / PN 16	96123983	11204,00	96123990	11361,00	0-16
CRE 64-4	22	DN100 / PN 16	96123984	12535,00	96123991	12692,00	0-16
CRE 90-1-1	5,5	DN100 / PN 16	96124350	4880,00	96124356	5037,00	0-6
CRE 90-1	7,5	DN100 / PN 16	96124351	5961,00	96124357	6118,00	0-6
CRE 90-2-2	11	DN100 / PN 16	96124352	7755,00	96124358	7912,00	0-10
CRE 90-2	15	DN100 / PN 16	96124353	9427,00	96124359	9584,00	0-10
CRE 90-3-2	18,5	DN100 / PN 16	96124354	11204,00	96124360	11361,00	0-10
CRE 90-3	22	DN100 / PN 16	96124355	12535,00	96124361	12692,00	0-16

CRE 120, 150

торцевое уплотнение **HQQE**,
эластомеры **EPDM**

Группа продукта F 5

без датчика давления

с датчиком давления¹

Тип продукта	Мощность двигателя, P ₂ , кВт	Макс. допустимое рабочее давление	Фланец по DIN DN 125 3 x 380-415 B		Фланец по DIN DN 125 3 x 380-415 B		диапазон измерения датчика, бар
			№ продукта	EUR	№ продукта	EUR	
CRE 120-1	11	PN 30	96831985	8006,00	96809777	8164,00	0-6
CRE 120-2-1	18,5	PN 30	96803006	11204,00	96856342	11360,00	0-10
CRE 120-2	22	PN 30	96803008	12534,00	96856343	12691,00	0-10
CRE 150-1-1	11	PN 30	96834804	8006,00	96856442	8164,00	0-6
CRE 150-1	15	PN 30	96801426	9427,00	96856443	9584,00	0-6
CRE 150-2-1	22	PN 30	96827720	12534,00	96856444	12691,00	0-10

¹ **Внимание!** При наличии подпора необходимо убедиться, что диапазон измерения датчика давления соответствует рабочему давлению.
Внимание! Необходима проверка на химическую стойкость к перекачиваемой среде не только проточной части насоса, но и датчика давления.

Вертикальные многоступенчатые центробежные насосы. Всасывающий и напорный патрубки расположены соосно (конструкция "In-Line").

Все контактирующие с перекачиваемой жидкостью детали изготовлены из хромоникелевой стали (1.4401).

Предназначены для перекачивания взрывобезопасных, не содержащих твердых или волокнистых включений, химически нейтральных к материалам насоса жидкостей.

Насосы поставляются с соединением под муфту PJE (Victaulic) или со стандартным фланцем по DIN 2534.

Электродвигатель модели MGE со встроенным частотным преобразователем и цифровым пропорционально-интегральным (ПИ) регулятором. Насосы мощностью 0,37-1,1 кВт поставляются с однофазными электродвигателями. Насосы мощностью 1,5 кВт и выше поставляются с трехфазными электродвигателями.

Ответные соединительные элементы следует заказывать отдельно, см. "Принадлежности".



5

CRNE 1

торцевое уплотнение **HQQE**,
эластомеры **EPDM**

Группа продукта F 5

Тип продукта	Мощность двигателя P ₂ , кВт	Муфта PJE 1 1/4"					Фланец по DIN DN 25/ DN 32				
		без датчика давления № продукта	EUR	с датчиком ¹ давления № продукта	EUR	диапазон измерения датчика, бар	без датчика давления № продукта	EUR	с датчиком ¹ давления № продукта	EUR	диапазон измерения датчика, бар
CRNE 1-3	0,37	96518245	1385,00	96518271	1534,00	0-4	96518287	1444,00	96518303	1593,00	0-4
CRNE 1-7	0,37	96518246	1483,00	96518272	1633,00	0-6	96518288	1542,00	96518304	1692,00	0-6
CRNE 1-11	0,55	96518247	1625,00	96518273	1775,00	0-10	96518289	1684,00	96518305	1833,00	0-10
CRNE 1-15	0,75	96518248	1791,00	96518274	1941,00	0-10	96518290	1850,00	96518306	2000,00	0-10
CRNE 1-19	1,1	96518249	1955,00	96518275	2105,00	0-16	96518291	2014,00	96518307	2164,00	0-16
CRNE 1-23	1,1	96518260	2101,00	96518276	2251,00	0-16	96518292	2160,00	96518308	2310,00	0-16
CRNE 1-30	1,5	96518261	2807,00	96518277	2957,00	0-25	96518293	2866,00	96518309	3016,00	0-25
CRNE 1-36	2,2	96518262	3386,00	96518278	3536,00	0-25	96518294	3445,00	96518310	3595,00	0-25

CRNE 3

торцевое уплотнение **HQQE**,
эластомеры **EPDM**

Группа продукта F 5

Тип продукта	Мощность двигателя P ₂ , кВт	Муфта PJE 1 1/4"					Фланец по DIN DN 25/ DN 32				
		без датчика давления № продукта	EUR	с датчиком ¹ давления № продукта	EUR	диапазон измерения датчика, бар	без датчика давления № продукта	EUR	с датчиком ¹ давления № продукта	EUR	диапазон измерения датчика, бар
CRNE 3-5	0,37	96518364	1483,00	96518380	1633,00	0-4	96518396	1542,00	96518412	1692,00	0-4
CRNE 3-7	0,55	96518365	1549,00	96518381	1698,00	0-6	96518397	1608,00	96518413	1757,00	0-6
CRNE 3-10	0,75	96518366	1695,00	96518382	1844,00	0-10	96518398	1754,00	96518414	1903,00	0-10
CRNE 3-15	1,1	96518367	1915,00	96518383	2064,00	0-10	96518399	1974,00	96518415	2123,00	0-10
CRNE 3-19	1,5	96518368	2517,00	96518384	2667,00	0-16	96518400	2576,00	96518416	2726,00	0-16
CRNE 3-23	2,2	96518369	2899,00	96518385	3049,00	0-16	96518401	2958,00	96518417	3108,00	0-16
CRNE 3-29	2,2	96518370	3117,00	96518386	3267,00	0-25	96518402	3176,00	96518418	3326,00	0-25
CRNE 3-36	3	96518371	3595,00	96518387	3744,00	0-25	96518403	3654,00	96518419	3803,00	0-25

CRNE 5

торцевое уплотнение **HQQE**,
эластомеры **EPDM**

Группа продукта F 5

Тип продукта	Мощность двигателя P ₂ , кВт	Муфта PJE 1 1/4"					Фланец по DIN DN 25/ DN 32				
		без датчика давления № продукта	EUR	с датчиком ¹ давления № продукта	EUR	диапазон измерения датчика, бар	без датчика давления № продукта	EUR	с датчиком ¹ давления № продукта	EUR	диапазон измерения датчика, бар
CRNE 5-2	0,37	96518472	1445,00	96518489	1595,00	0-4	96518516	1504,00	96518532	1654,00	0-4
CRNE 5-4	0,55	96518473	1569,00	96518500	1718,00	0-4	96518517	1628,00	96518533	1777,00	0-4
CRNE 5-8	1,1	96518474	1765,00	96518501	1914,00	0-6	96518518	1824,00	96518534	1973,00	0-6
CRNE 5-10	1,5	96518475	2336,00	96518502	2485,00	0-10	96518519	2395,00	96518535	2544,00	0-10
CRNE 5-16	2,2	96518477	2893,00	96518503	3042,00	0-16	96518520	2952,00	96518536	3101,00	0-16
CRNE 5-20	3	96518478	3334,00	96518504	3484,00	0-16	96518521	3392,00	96518537	3543,00	0-16
CRNE 5-29	4	96518479	3882,00	96518505	4032,00	0-25	96518522	3941,00	96518538	4090,00	0-25
CRNE 5-36	5,5	96518480	4625,00	96518506	4775,00	0-25	96518523	4684,00	96518539	4834,00	0-25

¹ **Внимание!** При наличии подпора необходимо убедиться, что диапазон измерения датчика давления соответствует рабочему давлению.
Внимание! Необходима проверка на химическую стойкость к перекачиваемой среде не только проточной части насоса, но и датчика давления.



Вертикальные многоступенчатые центробежные насосы. Всасывающий и напорный патрубки расположены соосно (конструкция "In-Line").

Все контактирующие с перекачиваемой жидкостью детали изготовлены из хромоникелевой стали (1.4401).

Предназначены для перекачивания взрывобезопасных, не содержащих твердых или волокнистых включений, химически нейтральных к материалам насоса жидкостей.

Насосы поставляются с соединением под муфту PJE (Victaulic) или со стандартным фланцем по DIN 2534.

Электродвигатель модели MGE со встроенным частотным преобразователем и цифровым пропорционально-интегральным (ПИ) регулятором. Насосы мощностью 0,37-1,1 кВт поставляются с однофазными электродвигателями. Насосы мощностью 1,5 кВт и выше поставляются с трехфазными электродвигателями.

Ответные соединительные элементы следует заказывать отдельно, см. "Принадлежности".

5

CRNE 10

торцевое уплотнение **HQQE**,
эластомеры **EPDM**

Группа продукта F 5

Тип продукта	Мощность двигателя P ₂ , кВт	Муфта PJE 2"					Фланец по DIN DN 40				
		без датчика давления № продукта	EUR	с датчиком ¹ давления № продукта	EUR	диапазон измерения датчика, бар	без датчика давления № продукта	EUR	с датчиком ¹ давления № продукта	EUR	диапазон измерения датчика, бар
CRNE 10-01	0,37	96512524	1726,00	96512548	1875,00	0-4	96512521	1794,00	96512545	1943,00	0-4
CRNE 10-02	0,75	96512525	1850,00	96512549	1999,00	0-4	96512522	1918,00	96512546	2067,00	0-4
CRNE 10-03	1,1	96512526	2020,00	96512550	2170,00	0-6	96512523	2088,00	96512547	2238,00	0-6
CRNE 10-04	1,5	96512598	2488,00	96512661	2638,00	0-6	96512590	2556,00	96512653	2706,00	0-6
CRNE 10-06	2,2	96512599	2971,00	96512662	3121,00	0-10	96512591	3039,00	96512654	3189,00	0-10
CRNE 10-09	3	96512600	3478,00	96512663	3628,00	0-16	96512592	3546,00	96512655	3696,00	0-16
CRNE 10-12	4	96512601	4129,00	96512664	4278,00	0-16	96512593	4197,00	96512656	4346,00	0-16
CRNE 10-16	5,5	96512602	4989,00	96512665	5139,00	0-25	96512594	5057,00	96512657	5207,00	0-25
CRNE 10-22	7,5	96512603	5978,00	96512666	6128,00	0-25	96512595	6046,00	96512658	6196,00	0-25

CRNE 15

торцевое уплотнение **HQQE**,
эластомеры **EPDM**

Группа продукта F 5

Тип продукта	Мощность двигателя P ₂ , кВт	Муфта PJE 2"					Фланец по DIN DN 50				
		без датчика давления № продукта	EUR	с датчиком ¹ давления № продукта	EUR	диапазон измерения датчика, бар	без датчика давления № продукта	EUR	с датчиком ¹ давления № продукта	EUR	диапазон измерения датчика, бар
CRNE 15-01	1,1	96512688	2139,00	96512697	2295,00	0-4	96512689	2233,00	96512698	2391,00	0-4
CRNE 15-02	2,2	96512737	3062,00	96512791	3219,00	0-6	96512731	3157,00	96512785	3314,00	0-6
CRNE 15-03	3	96512738	3507,00	96512792	3663,00	0-6	96512732	3602,00	96512786	3759,00	0-6
CRNE 15-05	4	96512739	4161,00	96512793	4319,00	0-10	96512733	4257,00	96512787	4414,00	0-10
CRNE 15-07	5,5	96512740	5031,00	96512794	5188,00	0-16	96512734	5126,00	96512788	5283,00	0-16
CRNE 15-09	7,5	96512741	6027,00	96512795	6183,00	0-16	96512735	6122,00	96512789	6279,00	0-16
CRNE 15-14	11	96512818	7840,00	96512834	7997,00	0-25	96512816	7935,00	96512832	8092,00	0-25
CRNE 15-17	15	96512819	9665,00	96512835	9822,00	0-25	96512817	9760,00	96512833	9917,00	0-25

CRNE 20

торцевое уплотнение **HQQE**,
эластомеры **EPDM**

Группа продукта F 5

Тип продукта	Мощность двигателя P ₂ , кВт	Муфта PJE 2"					Фланец по DIN DN 50				
		без датчика давления № продукта	EUR	с датчиком ¹ давления № продукта	EUR	диапазон измерения датчика, бар	без датчика давления № продукта	EUR	с датчиком ¹ давления № продукта	EUR	диапазон измерения датчика, бар
CRNE 20-01	1,1	96512845	2139,00	96512854	2295,00	0-4	96512846	2233,00	96512855	2391,00	0-4
CRNE 20-02	2,2	96512914	3062,00	96512986	3219,00	0-6	96512906	3157,00	96512977	3314,00	0-6
CRNE 20-03	4	96512915	4161,00	96512987	4319,00	0-10	96512907	4257,00	96512978	4414,00	0-10
CRNE 20-05	5,5	96512916	5031,00	96512988	5188,00	0-10	96512908	5126,00	96512980	5283,00	0-10
CRNE 20-07	7,5	96512917	6027,00	96512989	6183,00	0-16	96512909	6122,00	96512981	6279,00	0-16
CRNE 20-10	11	96512918	7840,00	96512990	7997,00	0-25	96512910	7935,00	96512982	8092,00	0-25
CRNE 20-14	15	96512919	9665,00	96512991	9822,00	0-25	96512911	9760,00	96512983	9917,00	0-25
CRNE 20-17	18,5	96512920	11514,00	96512992	11672,00	0-25	96512912	11610,00	96512984	11767,00	0-25

¹ **Внимание!** При наличии подпора необходимо убедиться, что диапазон измерения датчика давления соответствует рабочему давлению.
Внимание! Необходима проверка на химическую стойкость к перекачиваемой среде не только проточной части насоса, но и датчика давления.

Вертикальные многоступенчатые центробежные насосы. Всасывающий и напорный патрубки расположены соосно (конструкция "In-Line").

Все контактирующие с перекачиваемой жидкостью детали изготовлены из хромоникелевой стали (1.4401).

Предназначены для перекачивания взрывобезопасных, не содержащих твердых или волокнистых включений, химически нейтральных к материалам насоса жидкостей.

Насосы поставляются со стандартным фланцем по DIN 2534.

Электродвигатель модели MGE со встроенным частотным преобразователем и цифровым пропорционально-интегральным (ПИ) регулятором. Насосы мощностью 0,37-1,1 кВт поставляются с однофазными электродвигателями. Насосы мощностью 1,5 кВт и выше поставляются с трехфазными электродвигателями.

Ответные соединительные элементы следует заказывать отдельно, см. "Принадлежности".



CRNE 32, 45, 64, 90

торцевое уплотнение **HQQE**

Группа продукта F 5

эластомеры **EPDM**

без датчика давления

с датчиком давления¹

Тип продукта	Мощность двигателя, P ₂ , кВт	Макс. допустимое рабочее давление	Фланец по DIN DN 3 x 380-415 В № продукта	EUR	Фланец по DIN DN 3 x 380-415 В № продукта	EUR	диапазон измерения датчика, бар
CRNE 32-1-1	1,5	DN65 / PN 16	96122674	3305,00	96122684	3459,00	0-6
CRNE 32-1	2,2	DN65 / PN 16	96122675	3718,00	96122685	3873,00	0-6
CRNE 32-2-2	3	DN65 / PN 16	96122676	4136,00	96122686	4291,00	0-6
CRNE 32-2	4	DN65 / PN 16	96122677	4673,00	96122687	4828,00	0-6
CRNE 32-3	5,5	DN65 / PN 16	96122678	5646,00	96122688	5801,00	0-10
CRNE 32-4	7,5	DN65 / PN 16	96122679	6879,00	96122689	7032,00	0-10
CRNE 32-6	11	DN65 / PN 16	96122680	9007,00	96122690	9162,00	0-16
CRNE 32-8	15	DN65 / PN 30	96122681	10949,00	96122691	11103,00	0-25
CRNE 32-10	18,5	DN65 / PN 30	96122682	12951,00	96122692	13106,00	0-25
CRNE 32-12	22	DN65 / PN 30	96122683	14869,00	96122693	15024,00	0-25
CRNE 45-1-1	3	DN80 / PN 16	96123418	4136,00	96123426	4291,00	0-6
CRNE 45-1	4	DN80 / PN 16	96123419	4809,00	96123427	4964,00	0-6
CRNE 45-2-2	5,5	DN80 / PN 16	96123420	5721,00	96123428	5875,00	0-6
CRNE 45-2	7,5	DN80 / PN 16	96123421	6879,00	96123429	7032,00	0-10
CRNE 45-3	11	DN80 / PN 16	96123422	8748,00	96123430	8902,00	0-10
CRNE 45-4	15	DN80 / PN 16	96123423	10703,00	96123431	10856,00	0-16
CRNE 45-5	18,5	DN80 / PN 16	96123424	12668,00	96123432	12823,00	0-16
CRNE 45-6	22	DN80 / PN 30	96123425	14453,00	96123433	14607,00	0-16
CRNE 64-1-1	4	DN100 / PN 16	96124002	4868,00	96124009	5022,00	0-6
CRNE 64-1	5,5	DN100 / PN 16	96124003	5696,00	96124010	5850,00	0-6
CRNE 64-2-2	7,5	DN100 / PN 16	96124004	6940,00	96124011	7093,00	0-6
CRNE 64-2	11	DN100 / PN 16	96124005	8490,00	96124012	8643,00	0-10
CRNE 64-3-1	15	DN100 / PN 16	96124006	10532,00	96124013	10687,00	0-10
CRNE 64-4-2	18,5	DN100 / PN 16	96124007	12518,00	96124014	12673,00	0-16
CRNE 64-4	22	DN100 / PN 16	96124008	14037,00	96124015	14190,00	0-16
CRNE 90-1-1	5,5	DN100 / PN 16	96124370	5765,00	96124376	5919,00	0-6
CRNE 90-1	7,5	DN100 / PN 16	96124371	7034,00	96124377	7187,00	0-6
CRNE 90-2-2	11	DN100 / PN 16	96124372	9002,00	96124378	9156,00	0-10
CRNE 90-2	15	DN100 / PN 16	96124373	11001,00	96124379	11155,00	0-10
CRNE 90-3-2	18,5	DN100 / PN 16	96124374	12780,00	96124380	12933,00	0-10
CRNE 90-3	22	DN100 / PN 16	96124375	14281,00	96124381	14434,00	0-16

CRNE 120, 150

торцевое уплотнение **HQQE**

Группа продукта F 5

эластомеры **EPDM**

без датчика давления

с датчиком давления¹

Тип продукта	Мощность двигателя, P ₂ , кВт	Макс. допустимое рабочее давление	Фланец по DIN DN 125 3 x 380-415 В № продукта	EUR	Фланец по DIN DN 125 3 x 380-415 В № продукта	EUR	диапазон измерения датчика, бар
CRNE 120-1	11	PN 30	96856351	9600,00	96856354	9758,00	0-6
CRNE 120-2-1	18,5	PN 30	96856353	13430,00	96856355	13587,00	0-10
CRNE 120-2	22	PN 30	96831379	15007,00	96856356	15164,00	0-10
CRNE 150-1-1	11	PN 30	96856452	9600,00	96856455	9758,00	0-6
CRNE 150-1	15	PN 30	96856453	11310,00	96856456	11467,00	0-6
CRNE 150-2-1	22	PN 30	96856454	15007,00	96856459	15164,00	0-10

¹ **Внимание!** При наличии подпора необходимо убедиться, что диапазон измерения датчика давления соответствует рабочему давлению. **Внимание!** Необходима проверка на химическую стойкость к перекачиваемой среде не только проточной части насоса, но и датчика давления.

Ответные фланцы

Группа продукта Z

Для насосов	Тип фланца	Присоединение	Давление, бар	№ продукта	EUR
CR 1, 3, 5	Фланец с внутренней резьбой	Rp 1"	PN 16	00409901	32,00
	Фланец с внутренней резьбой	Rp 1 1/4"	PN 16	00419901	42,00
	Приварной фланец	DN 25	PN 25	00409902	32,00
CR 10	Приварной фланец	DN 32	PN 25	00419902*	42,00
	Фланец с внутренней резьбой	Rp 1 1/2"	PN 16	00429902	51,00
	Фланец с внутренней резьбой	Rp 2"	PN 16	00429904	51,00
CR 15, 20	Приварной фланец	DN 40	PN 40	00429901	56,00
	Приварной фланец	DN 50	PN 40	00429903	79,00
	Фланец с внутренней резьбой	Rp 2"	PN 16	00339903	60,00
CR 32	Приварной фланец	DN 50	PN 25	00339901*	74,00
	Фланец с внутренней резьбой	Rp 2 1/2"	PN 16	00349902	42,00
	Приварной фланец	DN 65	PN 16	00349904	42,00
CR 45	Приварной фланец	DN 65	PN 40	00349905	88,00
	Фланец с внутренней резьбой	Rp 3"	PN 16	00350540	51,00
	Приварной фланец	DN 80	PN 16	00350541	51,00
CR 64, CR 90	Приварной фланец	DN 80	PN 40	00350542	88,00
	Фланец с внутренней резьбой	Rp 4"	PN 16	00369901	60,00
	Приварной фланец	DN 100	PN 16	00369902	60,00
CR 120, CR 150	Приварной фланец	DN 100	PN 40	00369905	70,00
	Приварной фланец	DN 125	PN 40	96750475	144,00
	Приварной фланец	DN 150	PN 40	96750476	208,00

Цены указаны за один фланец. Для одного насоса необходимо заказывать 2 штуки.

Ответные фланцы из нержавеющей стали

Группа продукта Z

Для насосов	Тип фланца	Присоединение	Давление, бар	№ продукта	EUR
CRN 1, 3, 5	Фланец с внутренней резьбой	Rp 1"	PN 16	00405284	163,00
	Фланец с внутренней резьбой	Rp 1 1/4"	PN 16	00415304	163,00
	Приварной фланец	DN 25	PN 25	00405285	163,00
	Приварной фланец	DN 32	PN 25	00415305	209,00
CRN 1, 3, 5	Фланец с внутренней резьбой	Rp 1 1/4"	PN 16	00415304	163,00
	Приварной фланец	DN 32	PN 16	00415305	209,00
CRN 10	Фланец с внутренней резьбой	Rp 1 1/2"	PN 16	00425245	163,00
	Приварной фланец	DN 40	PN 25	00425246	186,00
CRN 15, 20	Фланец с внутренней резьбой	Rp 2"	PN 16	00335254	186,00
	Приварной фланец	DN 50	PN 25	00335255	186,00
CRN 32	Фланец с внутренней резьбой	Rp 2 1/2"	PN 16	00349910	186,00
	Приварной фланец	DN 65	PN 16	00349906	186,00
	Приварной фланец	DN 65	PN 25	00349908	186,00
CRN 45	Фланец с внутренней резьбой	Rp 3"	PN 16	00350543	279,00
	Приварной фланец	DN 80	PN 16	00350544	279,00
	Приварной фланец	DN 80	PN 40	00350545	279,00
CRN 64, CRN 90	Фланец с внутренней резьбой	Rp 4"	PN 16	00369904	302,00
	Приварной фланец	DN 100	PN 16	00369903	302,00
	Приварной фланец	DN 100	PN 25	00369906	302,00
CRN 120, CRN 150	Приварной фланец	DN 125	PN 40	96750477	479,00
	Приварной фланец	DN 150	PN 40	96750478	715,00

Цены указаны за один фланец. Для одного насоса необходимо заказывать 2 штуки.

Внимание! Типоразмер фланцев по давлению должен совпадать с типоразмером насоса по давлению.

* Поддерживается складской запас

Цены указаны на условиях "склад-Москва" с учетом НДС.
Рекомендованные розничные цены.

Муфта PJE (комплект)

Группа продукта Z

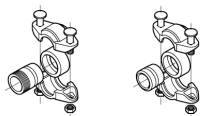

Для насосов	Присоединение к трубопроводу	Присоединение	Давление, бар	Материал уплотнения	№ продукта	EUR за штуку
CRN 1, 3, 5	Наружная резьба	R 1 1/4"	80	EPDM	00419911	57,00
				Viton	00419905	168,00
CRN 10, 15, 20	Наружная резьба	R 2"	70	EPDM	00419912	51,00
				Viton	00419904	163,00
	Сварное соединение	DN 32	80	EPDM	00339911	60,00
				Viton	00339918	182,00
Сварное соединение	DN 50	70	EPDM	00339910	59,00	
			Viton	00339917	181,00	

Цены указаны за одну муфту. Для одного насоса необходимо заказывать 2 штуки.

Муфта PJE (без патрубков)

Группа продукта Z

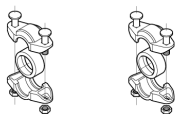

Для насосов	Присоединение	Материал уплотнения	№ продукта	EUR за штуку
CRN 1, 3, 5	R 1 1/4"	EPDM	00ID1781	17,00
		Viton	00ID6742	86,00
CRN 10, 15, 20	DN 50	EPDM	00ID2643	20,00
		Viton	00ID6743	86,00

Цены указаны за одну муфту. Для одного насоса необходимо заказывать 2 штуки.

Патрубки

Группа продукта Z



Для насосов	Присоединение к трубопроводу	Присоединение	№ продукта	EUR за штуку
CRN 1, 3, 5	Наружная резьба	R 1 1/4"	00410079	25,00
			00410096	25,00
CRN 10, 15, 20	Наружная резьба	R 2"	00330109	38,00
			00330089	38,00

Муфта CLAMP

Группа продукта Z

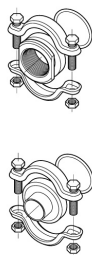

Для насосов	Тип фланца	Присоединение	Давление, бар	Материал уплотнения	№ продукта	EUR за штуку
CRN 1, 3, 5	Внутренняя резьба	Rp 1"	25	EPDM	00405280	119,00
				Viton	00405281	119,00
				EPDM	00405282	116,00
CRN 1, 3, 5	Внутренняя резьба	Rp 1 1/4"	25	Viton	00405283	116,00
				EPDM	00415296	116,00
				Viton	00415297	116,00
CRN 1, 3, 5	Сварное соединение	28,5 мм	25	EPDM	00415300	116,00
				Viton	00415301	117,00
				EPDM	00425238	185,00
CRN 10	Внутренняя резьба	Rp 1 1/2"	25	Viton	00425239	187,00
				EPDM	00425242	172,00
				Viton	00425243	174,00
CRN 15, 20	Внутренняя резьба	Rp 2"	25	EPDM	00335241	189,00
				Viton	00335242	191,00
				EPDM	00335251	170,00
	Сварное соединение	54,5 мм	25	Viton	00335252	173,00

Цены указаны за одну муфту. Для одного насоса необходимо заказывать 2 штуки.

Переходник с наружной резьбой или фланцевым соединением для исполнения Flexi Clamp

Группа продукта Z

Для насосов	Тип соединения	Присоединение	Давление, бар	Материал уплотнения	№ продукта	EUR за штуку
CRN 1, 3, 5	Union	G 2"	25	EPDM	96449743	125,00
				Viton	96449744	125,00
CRN 1, 3, 5	DIN - фланец	DN 25 / DN 32	16	EPDM	96449745	153,00
				Viton	96449900	153,00

Цены указаны за один фланец. Для одного насоса необходимо заказывать 2 штуки.

5

Овальнный фланец из чугуна

Группа продукта Z

Для насосов	Тип соединения	Присоединение	Давление, бар	№ продукта	EUR за штуку
CRN 1, 3, 5	Внутренняя резьба	Rp 1"	16	96449748	30,00
		Rp 1 1/4"	16	96449749	40,00

Цены указаны за один фланец. Для одного насоса необходимо заказывать 2 штуки.

Овальнный фланец из нержавеющей стали

Группа продукта Z

Для насосов	Тип соединения	Присоединение	Давление, бар	№ продукта	EUR за штуку
CRN 1, 3, 5	Внутренняя резьба	Rp 1"	16	96449746	36,00
		Rp 1 1/4"	16	96449747	36,00

Цены указаны за один фланец. Для одного насоса необходимо заказывать 2 штуки.

Муфта PJE (комплект) для насосов CRT (материал патрубков - титан)

Группа продукта Z

Для насосов	Тип соединения	Присоединение	Давление, бар	Материал уплотнения	№ продукта	EUR за штуку
CRT 2, 4	Внутренняя резьба	Rp 1 1/4"	80	EPDM	00415520	125,00
		Rp 1 1/4"		Viton	00415538	224,00
	Сварное	DN 32	EPDM	00415521	100,00	
CRT 8, 16	Наружная резьба	R 2"	70	EPDM	00425935	219,00
		R 2"		Viton	00425951	331,00
	Сварное	DN 50	EPDM	00425934	211,00	

* Поддерживается складской запас

Цены указаны на условиях "склад-Москва" с учетом НДС.
Рекомендованные розничные цены.

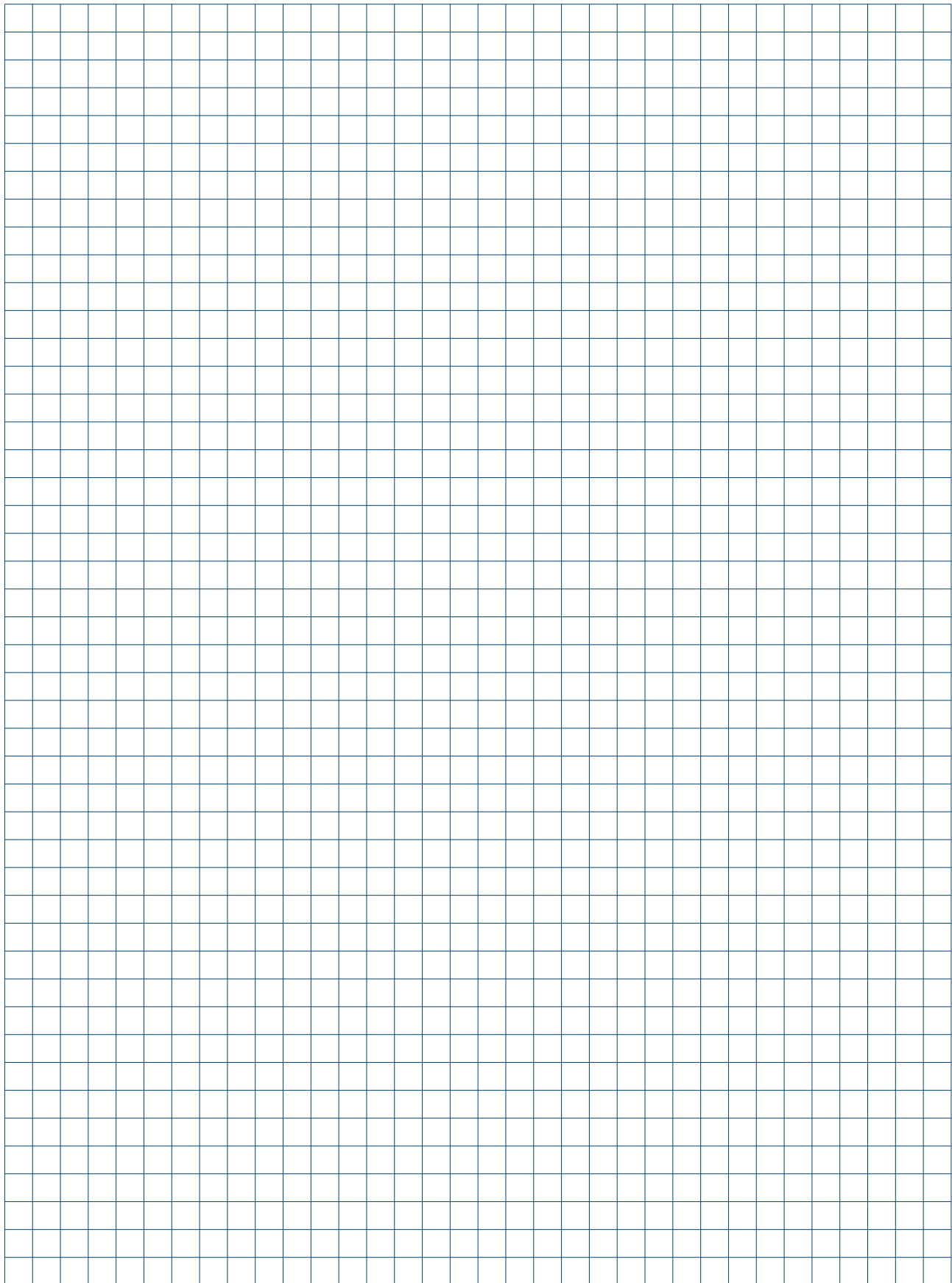

Насосы CM

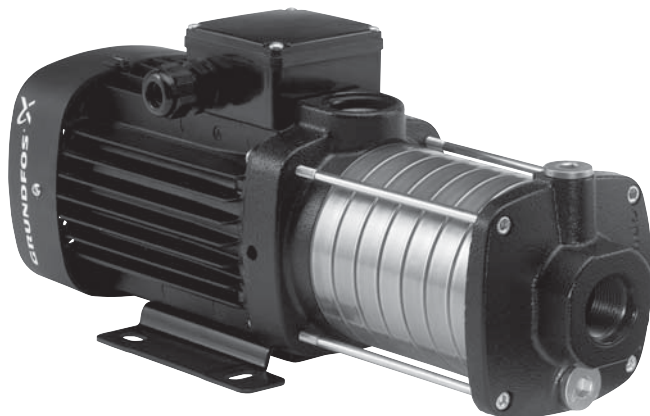

- > Исполнение проточной части насосов из чугуна и нержавеющей стали
- > Комплектация электродвигателями со встроенным преобразователем частоты (насосы CME)

- > Компактная модульная конструкция

- > Широкий диапазон температур перекачиваемой жидкости от -30°C до +120°C

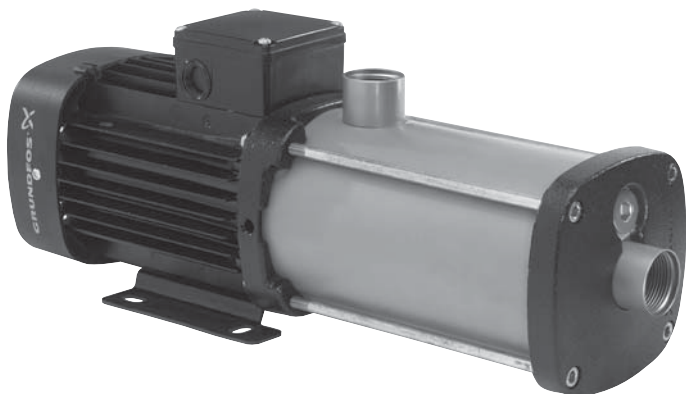
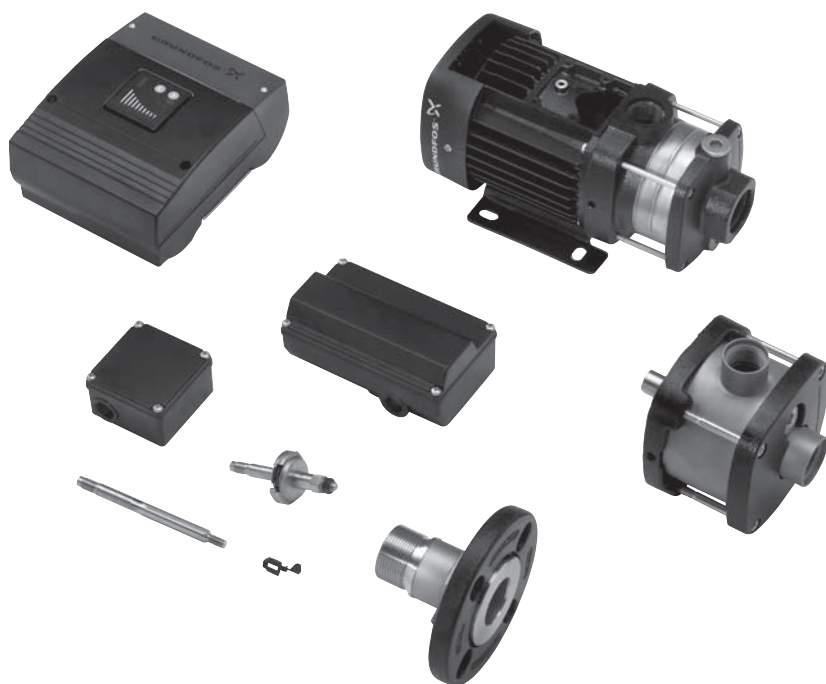

- > Наличие индикатора направления вращения трехфазных электродвигателей



Горизонтальные многоступенчатые моноблочные насосы.

Электродвигатель 1 x 220-240 В или 3 x 380-415 В, 50 Гц, 2900 об/мин., IP 55.

Материалы проточной части: рабочие колеса и камеры - нержавеющая сталь (EN 1.4301/AISI 304), напорный и всасывающий патрубки - чугун.

Торцевое уплотнение вала: керамика/графит.

CM-A 1

Осевой всасывающий патрубок Rp 1", радиальный напорный патрубок Rp 1".

Группа продукта F 6

5

Тип продукта	Мощность двигателя P ₂ , кВт	1 x 230 В			3 x 400 В			
		EPDM № продукта	Viton № продукта	EUR	EPDM № продукта	Viton № продукта	EUR	
CM-A 1-2	0,30	96935383*	96989421	234,00	0,46	96935384*	97516508	228,00
CM-A 1-3	0,30	96806792*	97516509	254,00	0,46	96935387	97516510	249,00
CM-A 1-4	0,50	96935390*	97516511	273,00	0,46	96935391	97516512	269,00
CM-A 1-5	0,50	96806794*	97516513	290,00	0,46	96935404	97516514	285,00
CM-A 1-6	0,50	96935407*	97516515	307,00	0,46	96935408	97516516	303,00
CM-A 1-7	0,50	96806796	97516517	346,00	0,65	96935411	97516518	341,00
CM-A 1-8	0,67	96806798	97516519	379,00	0,65	96935414	97516520	361,00

CM-A 3

Осевой всасывающий патрубок Rp 1", радиальный напорный патрубок Rp 1".

Группа продукта F 6

Тип продукта	Мощность двигателя P ₂ , кВт	1 x 230 В			3 x 400 В			
		EPDM № продукта	Viton № продукта	EUR	EPDM № продукта	Viton № продукта	EUR	
CM-A 3-2	0,30	96806802*	97516521	240,00	0,46	96935429*	97516522	236,00
CM-A 3-3	0,50	96806803*	97516523	260,00	0,46	96806830*	96806832	256,00
CM-A 3-4	0,50	96806858*	96806861	281,00	0,46	96806807*	97516524	276,00
CM-A 3-5	0,50	96806804*	97516525	299,00	0,65	96806834*	97516526	294,00
CM-A 3-6	0,67	96806805*	97516527	344,00	0,65	96806808*	97516528	325,00
CM-A 3-7	0,90	96935437	97516529	424,00	0,85	96935438	97516530	397,00
CM-A 3-8	0,90	96806806	97516531	496,00	1,20	96806809	97516532	469,00

CM-A 5

Осевой всасывающий патрубок Rp 1 1/4", радиальный напорный патрубок Rp 1".

Группа продукта F 6

Тип продукта	Мощность двигателя P ₂ , кВт	1 x 230 В			3 x 400 В			
		EPDM № продукта	Viton № продукта	EUR	EPDM № продукта	Viton № продукта	EUR	
CM-A 5-2	0,50	96806811	96806862	256,00	0,46	96806816	97516533	251,00
CM-A 5-3	0,50	96806812*	96806859	273,00	0,65	96806817*	97516534	269,00
CM-A 5-4	0,67	96806833*	97516535	307,00	0,85	96806831*	97516536	290,00
CM-A 5-5	0,90	96806813*	96974898	422,00	1,20	96806818*	97516537*	395,00
CM-A 5-6	1,30	96935462*	97516538	591,00	1,20	96806819*	97516539	413,00
CM-A 5-7	1,30	96806814	97516540	682,00	1,58	96935465	97516541	505,00
CM-A 5-8	1,30	96806815	97516542	714,00	1,58	96935468	97516543	537,00

* Поддерживается складской запас

Цены указаны на условиях "склад-Москва" с учетом НДС.
Рекомендованные розничные цены.

CM-A 10

Осевой всасывающий патрубок Rp 1 1/2", радиальный напорный патрубок Rp 1 1/2".

Группа продукта F 6

Тип продукта	Мощность двигателя P ₂ , кВт	EPDM			Viton			EUR
		1 x 230 B	№ продукта	№ продукта	1 x 230 B	№ продукта	№ продукта	
CM-A 10-1	0,67	96806942	97516544	397,00	0,65	96806944*	97509519	375,00
CM-A 10-2	1,30	96935481*	96943349	591,00	1,20	96806945*	96943350	411,00
CM-A 10-3	1,90	96806943*	96943358	799,00	2,20	96806946*	96943359	602,00
CM-A 10-4	-	-	-	-	3,20	96935485*	96943375	800,00
CM-A 10-5	-	-	-	-	3,20	96806947	97516545	946,00

5

CM-A 15

Осевой всасывающий патрубок Rp 2", радиальный напорный патрубок Rp 2".

Группа продукта F 6

Тип продукта	Мощность двигателя P ₂ , кВт	EPDM			Viton			EUR
		1 x 230 B	№ продукта	№ продукта	1 x 230 B	№ продукта	№ продукта	
CM-A 15-1	1,30	96806957	97516546	958,00	1,20	96806959	97516547	786,00
CM-A 15-2	1,90	96935492	97516548	1090,00	2,20	96806958*	97516549	908,00
CM-A 15-3	-	-	-	-	4,00	96935495*	97516550	1055,00
CM-A 15-4	-	-	-	-	5,80	96806960	97516551	1109,00

CM-A 25

Осевой всасывающий патрубок Rp 2", радиальный напорный патрубок Rp 2".

Группа продукта F 6

Тип продукта	Мощность двигателя P ₂ , кВт	EPDM			Viton			EUR
		1 x 230 B	№ продукта	№ продукта	1 x 230 B	№ продукта	№ продукта	
CM-A 25-1	1,90	96935498	97516552	1032,00	2,20	96806971	97516553	847,00
CM-A 25-2	-	-	-	-	4,00	96935501	97516554	1079,00
CM-A 25-3	-	-	-	-	5,80	96935503	97516555	1334,00
CM-A 25-4	-	-	-	-	7,40	96806972	97516556	1629,00

* Поддерживается складской запас



Горизонтальные многоступенчатые моноблочные насосы.
 Электродвигатель 1 x 220-240 В или 3 x 380-415 В, 50 Гц, 2900 об/мин., IP 55.
 Материалы проточной части: все детали выполнены из нержавеющей стали EN 1.4301/AISI 304.
 Торцевое уплотнение вала: карбид кремния/карбид кремния.

CM-I 1

Осевой всасывающий патрубок Rp 1", радиальный напорный патрубок Rp 1".

Группа продукта F 6

5

Тип продукта	Мощность двигателя P ₂ , кВт	1 x 230 В			3 x 400 В			
		EPDM № продукта	Viton № продукта	EUR	EPDM № продукта	Viton № продукта	EUR	
CM-I 1-2	0,30	97514162	97516381	359,00	0,46	97514413	97516382	360,00
CM-I 1-3	0,30	97514439	97516383	393,00	0,46	97515109	97516384	393,00
CM-I 1-4	0,50	97514999	97516385	421,00	0,46	97515121	97516386	420,00
CM-I 1-5	0,50	97515000	97516387	450,00	0,46	96807014	97516388	448,00
CM-I 1-6	0,50	97515021	97516389	458,00	0,46	97515122	97516390	456,00
CM-I 1-7	0,50	97515023	97516391	517,00	0,65	97515123	97516392	513,00
CM-I 1-8	0,67	97515024	97516393	542,00	0,65	96976902	97516394	524,00

CM-I 3

Осевой всасывающий патрубок Rp 1", радиальный напорный патрубок Rp 1".

Группа продукта F 6

Тип продукта	Мощность двигателя P ₂ , кВт	1 x 230 В			3 x 400 В			
		EPDM № продукта	Viton № продукта	EUR	EPDM № продукта	Viton № продукта	EUR	
CM-I 3-2	0,30	96961011	96961124	373,00	0,46	96961023	96961024	374,00
CM-I 3-3	0,50	96961025*	96961030	398,00	0,46	96961026*	96961031	398,00
CM-I 3-4	0,50	96961045	96961048	425,00	0,46	96961047	96961049	424,00
CM-I 3-5	0,50	96961051*	96961053	458,00	0,65	96961052	96984043	456,00
CM-I 3-6	0,67	97515032	97516395	522,00	0,65	97515126	97506734	504,00
CM-I 3-7	0,90	97515033	97516396	565,00	0,85	96807015	97516397	537,00
CM-I 3-8	0,90	97515034	97516398	602,00	1,20	97515127	97508256	574,00

CM-I 5

Осевой всасывающий патрубок Rp 1 1/4", радиальный напорный патрубок Rp 1".

Группа продукта F 6

Тип продукта	Мощность двигателя P ₂ , кВт	1 x 230 В			3 x 400 В			
		EPDM № продукта	Viton № продукта	EUR	EPDM № продукта	Viton № продукта	EUR	
CM-I 5-2	0,50	97515042	97516399	366,00	0,46	96961054	96961056	367,00
CM-I 5-3	0,50	97515044	96961063	425,00	0,65	96961057	96961064	424,00
CM-I 5-4	0,67	96961065	96961095	522,00	0,85	96961092	96961096	504,00
CM-I 5-5	0,90	96961097*	96961101	576,00	1,20	96961098*	96961122	548,00
CM-I 5-6	1,30	97507749	97505180	774,00	1,20	97507761	97508286	591,00
CM-I 5-7	1,30	97515047	97516400	851,00	1,58	97515129	97516401	667,00
CM-I 5-8	1,30	97515048	97516402	869,00	1,58	97515130	97508300	685,00

* Поддерживается складской запас

Цены указаны на условиях "склад-Москва" с учетом НДС.
 Рекомендованные розничные цены.

CM-I 10

Осевой всасывающий патрубок Rp 1 1/2", радиальный напорный патрубок Rp 1 1/2".

Группа продукта F 6

Тип продукта	Мощность двигателя P ₂ , кВт	EPDM			Viton			EUR
		1 x 230 B	№ продукта	№ продукта	1 x 230 B	№ продукта	№ продукта	
CM-I 10-1	0,67	97515062	97516403	551,00	0,65	97515133	97516404	534,00
CM-I 10-2	1,30	96946004	96945999	753,00	1,20	96945992*	96945995	572,00
CM-I 10-3	1,90	96946005	96946000	917,00	2,20	96945996*	96945993	721,00
CM-I 10-4	-	-	-	-	3,20	96945979	96945980	984,00
CM-I 10-5	-	-	-	-	3,20	96945994	96945978	1064,00

5

CM-I 15

Осевой всасывающий патрубок Rp 2", радиальный напорный патрубок Rp 2".

Группа продукта F 6

Тип продукта	Мощность двигателя P ₂ , кВт	EPDM			Viton			EUR
		1 x 230 B	№ продукта	№ продукта	1 x 230 B	№ продукта	№ продукта	
CM-I 15-1	1,30	97515064	97516405	1055,00	1,20	97515263	97516406	874,00
CM-I 15-2	1,90	97515063	97516407	1197,00	2,20	97515106	97516408	999,00
CM-I 15-3	-	-	-	-	4,00	97515107	97516409	1151,00
CM-I 15-4	-	-	-	-	5,80	97515269	97516410	1291,00

CM-I 25

Осевой всасывающий патрубок Rp 2", радиальный напорный патрубок Rp 2".

Группа продукта F 6

Тип продукта	Мощность двигателя P ₂ , кВт	EPDM			Viton			EUR
		1 x 230 B	№ продукта	№ продукта	1 x 230 B	№ продукта	№ продукта	
CM-I 25-1	1,90	97515065	97516411	1155,00	2,20	97515282	97516412	959,00
CM-I 25-2	-	-	-	-	4,00	97509109	97516413	1336,00
CM-I 25-3	-	-	-	-	5,80	97509108	97510967	1652,00
CM-I 25-4	-	-	-	-	7,40	97509588	97516414	1915,00

* Поддерживается складской запас



Горизонтальные многоступенчатые моноблочные насосы.
 Электродвигатель 1 x 220-240 В или 3 x 380-415 В, 50 Гц, 2900 об/мин., IP 55.
 Материалы проточной части: все детали выполнены из нержавеющей стали EN 1.4401/AISI 316.
 Торцевое уплотнение вала: карбид кремния/карбид кремния.

CM-G 1

Осевой всасывающий патрубок Rp 1", радиальный напорный патрубок Rp 1".

Группа продукта F 6

5

Тип продукта	Мощность двигателя P ₂ , кВт	EPDM			Viton			EUR
		1 x 230 В № продукта	1 x 230 В № продукта	EUR	3 x 400 В № продукта	3 x 400 В № продукта	EUR	
CM-G 1-2	0,30	97516635	97516670	422,00	0,46	97509582	97516671	438,00
CM-G 1-3	0,30	97516636	97516672	488,00	0,46	97516637	97516673	484,00
CM-G 1-4	0,50	97516638	97516674	517,00	0,46	97516639	97516675	513,00
CM-G 1-5	0,50	97516640	97516676	548,00	0,46	97516641	97516677	543,00
CM-G 1-6	0,50	97516642	97516678	561,00	0,46	97516643	97516679	557,00
CM-G 1-7	0,50	97516644	97516680	607,00	0,65	97516645	97516681	603,00
CM-G 1-8	0,67	97516646	97516682	660,00	0,65	97516647	97516683	642,00
CM-G 1-9	0,67	97515025	97516684	671,00	0,65	97515124	96806782	653,00
CM-G 1-10	0,67	97515026	97516686	689,00	0,85	97515125	97516687	671,00
CM-G 1-11	0,90	96935421	97516688	735,00	0,85	96935422	97516689	708,00
CM-G 1-12	0,90	96935423	97516690	788,00	0,85	96935424	96806839	761,00
CM-G 1-13	0,90	96935425	97516691	823,00	1,20	96935426	97516692	796,00
CM-G 1-14	1,30	96935427	97516693	1118,00	1,20	96935428	96806783	928,00

CM-G 3

Осевой всасывающий патрубок Rp 1", радиальный напорный патрубок Rp 1".

Группа продукта F 6

Тип продукта	Мощность двигателя P ₂ , кВт	EPDM			Viton			EUR
		1 x 230 В № продукта	1 x 230 В № продукта	EUR	3 x 400 В № продукта	3 x 400 В № продукта	EUR	
CM-G 3-2	0,30	96806880	96806842	460,00	0,45	96806870	96806821	455,00
CM-G 3-3	0,50	96806865	96806879	491,00	0,45	96806871*	96806823	486,00
CM-G 3-4	0,50	96806889	96806864	524,00	0,45	96806884	96806822	519,00
CM-G 3-5	0,50	96806882	96806843	563,00	0,65	96806868	96806828	559,00
CM-G 3-6	0,67	97516648	97516694	623,00	0,65	97516649	96806845	605,00
CM-G 3-7	0,90	97516650	97516695	658,00	0,84	97516651	97516696	631,00
CM-G 3-8	0,90	97516652	97516697	717,00	1,20	97516653	97516698	691,00
CM-G 3-9	1,30	97515035	96806844	917,00	1,20	96967411	97516699	728,00
CM-G 3-10	1,30	97515036	97516700	972,00	1,20	96967507	97516701	799,00
CM-G 3-11	1,30	96935447	97516702	1063,00	1,58	96935448	97516703	889,00
CM-G 3-12	1,30	96935449	97516704	1093,00	1,58	96935450	96806786	920,00
CM-G 3-13	1,30	96935451	97516705	1111,00	1,58	96935452	97516706	937,00
CM-G 3-14	1,90	96935453	97516707	1144,00	2,20	96935454	97516708	955,00

* Поддерживается складской запас

Цены указаны на условиях "склад-Москва" с учетом НДС.
 Рекомендованные розничные цены.

CM-G 5

Осевой всасывающий патрубок Rp 1 1/4", радиальный напорный патрубок Rp 1".

Группа продукта F 6

Тип продукта	Мощность двигателя P ₂ , кВт	EPDM			Viton			EUR
		1 x 230 B	1 x 230 B	EUR	3 x 400 B	3 x 400 B	EUR	
		№ продукта	№ продукта		№ продукта	№ продукта		
CM-G 5-2	0,50	97516654	97516709	451,00	0,46	96806874	96806827	462,00
CM-G 5-3	0,50	97516655	96806886	532,00	0,65	96806873	96806824	543,00
CM-G 5-4	0,67	96806893	96806849	581,00	0,85	96806867	96806788	579,00
CM-G 5-5	0,90	96806881	96806854	678,00	1,20	96806866	96806826	667,00
CM-G 5-6	1,30	97516656	97516711	882,00	1,20	96984219	97521454	724,00
CM-G 5-7	1,30	97516657	97516712	977,00	1,58	97508933	97516713	818,00
CM-G 5-8	1,30	97516658	96806855	999,00	1,58	97516659	96806856	840,00
CM-G 5-9	1,90	97515050	97516714	1124,00	2,20	97515131	97516715	950,00
CM-G 5-10	1,90	97515061	97516716	1157,00	2,20	97515132	97516717	983,00
CM-G 5-11	1,90	96935475	97516718	1212,00	2,20	96935476	97516719	1038,00
CM-G 5-12	-	-	-	-	3,20	96935477	96806789	1239,00
CM-G 5-13	-	-	-	-	3,20	96935478	96806790	1280,00

CM-G 10

Осевой всасывающий патрубок Rp 1 1/2", радиальный напорный патрубок Rp 1 1/2".

Группа продукта F 6

Тип продукта	Мощность двигателя P ₂ , кВт	EPDM			Viton			EUR
		1 x 230 B	1 x 230 B	EUR	3 x 400 B	3 x 400 B	EUR	
		№ продукта	№ продукта		№ продукта	№ продукта		
CM-G 10-1	0,67	97516660	97516720	623,00	0,65	96943183	96806982	636,00
CM-G 10-2	1,30	96943217	96943232	871,00	1,20	96943219	96806983	728,00
CM-G 10-3	1,90	96943250	96806981	1063,00	2,20	96943251*	96806984	904,00
CM-G 10-4	-	-	-	-	3,20	96943261	96806985	1179,00
CM-G 10-5	-	-	-	-	3,20	96943269	96943270	1241,00
CM-G 10-6	-	-	-	-	4,00	97515303	97516721	1329,00
CM-G 10-7	-	-	-	-	5,80	96935489	97516722	1412,00
CM-G 10-8	-	-	-	-	5,80	96935490	96806987	1681,00

CM-G 15

Осевой всасывающий патрубок Rp 2", радиальный напорный патрубок Rp 2".

Группа продукта F 6

Тип продукта	Мощность двигателя P ₂ , кВт	EPDM			Viton			EUR
		1 x 230 B	1 x 230 B	EUR	3 x 400 B	3 x 400 B	EUR	
		№ продукта	№ продукта		№ продукта	№ продукта		
CM-G 15-1	1,30	96806998	97516723	1126,00	1,20	97516661	97516724	1119,00
CM-G 15-2	1,90	97516662	97516725	1340,00	2,20	97516663	97516726	1181,00
CM-G 15-3	-	-	-	-	4,00	97516664	97516727	1360,00
CM-G 15-4	-	-	-	-	5,80	97516665	96806999	1549,00

CM-G 25

Осевой всасывающий патрубок Rp 2", радиальный напорный патрубок Rp 2".

Группа продукта F 6

Тип продукта	Мощность двигателя P ₂ , кВт	EPDM			Viton			EUR
		1 x 230 B	1 x 230 B	EUR	3 x 400 B	3 x 400 B	EUR	
		№ продукта	№ продукта		№ продукта	№ продукта		
CM-G 25-1	1,90	97516666	97516728	1265,00	2,20	96987878	96807008	1107,00
CM-G 25-2	-	-	-	-	4,00	97516667	97516729	1533,00
CM-G 25-3	-	-	-	-	5,80	97516668	97516730	1890,00
CM-G 25-4	-	-	-	-	7,40	97516669	96807009	2185,00

* Поддерживается складской запас



Горизонтальный многоступенчатый моноблочный насос со встроенным преобразователем частоты.
 Электродвигатель 1 x 220-240 В или 3 x 380-415 В, 50/60 Гц.
 Материалы проточной части: рабочие колеса и камеры - нержавеющая сталь (EN 1.4301/AISI 304), напорный и всасывающий патрубки - чугун.
 Торцевое уплотнение вала: карбид кремния/карбид кремния.

CME-A 1

Осевой всасывающий патрубок Rp 1", радиальный напорный патрубок Rp 1".

Группа продукта F 7

Тип продукта	Мощность двигателя P ₂ , кВт	EPDM 1 x 230 В № продукта	Viton 1 x 230 В № продукта	EUR	Мощность двигателя P ₂ , кВт	EPDM 3 x 400 В № продукта	Viton 3 x 400 В № продукта	EUR
CME-A 1-2	0,55	97503097	97516748	1007,00	-	-	-	-
CME-A 1-3	0,55	96807017	97516750	1030,00	-	-	-	-
CME-A 1-4	0,55	97516731	97516752	1084,00	-	-	-	-
CME-A 1-5	1,10	96807019	97516754	1137,00	-	-	-	-

CME-A 3

Осевой всасывающий патрубок Rp 1", радиальный напорный патрубок Rp 1".

Группа продукта F 7

Тип продукта	Мощность двигателя P ₂ , кВт	EPDM 1 x 230 В № продукта	Viton 1 x 230 В № продукта	EUR	Мощность двигателя P ₂ , кВт	EPDM 3 x 400 В № продукта	Viton 3 x 400 В № продукта	EUR
CME-A 3-2	0,55	97516732	97516760	1014,00	-	-	-	-
CME-A 3-3	1,10	97516733	97516762	1086,00	-	-	-	-
CME-A 3-4	1,10	97516734	97516764	1120,00	-	-	-	-
CME-A 3-5	1,10	97516735	97516766	1231,00	-	-	-	-

CME-A 5

Осевой всасывающий патрубок Rp 1 1/4", радиальный напорный патрубок Rp 1".

Группа продукта F 7

Тип продукта	Мощность двигателя P ₂ , кВт	EPDM 1 x 230 В № продукта	Viton 1 x 230 В № продукта	EUR	Мощность двигателя P ₂ , кВт	EPDM 3 x 400 В № продукта	Viton 3 x 400 В № продукта	EUR
CME-A 5-2	1,10	97516736	97516772	1059,00	-	-	-	-
CME-A 5-3	1,10	97516737	97516773	1108,00	-	-	-	-
CME-A 5-4	-	-	-	-	1,50	97516738	97516774	1490,00
CME-A 5-5	-	-	-	-	2,20	97516739	97516776	1748,00

CME-A 10

Осевой всасывающий патрубок Rp 1 1/2", радиальный напорный патрубок Rp 1 1/2".

Группа продукта F 7

Тип продукта	Мощность двигателя P ₂ , кВт	EPDM 1 x 230 В № продукта	Viton 1 x 230 В № продукта	EUR	Мощность двигателя P ₂ , кВт	EPDM 3 x 400 В № продукта	Viton 3 x 400 В № продукта	EUR
CME-A 10-1	1,10	97516741	96806948	1210,00	-	-	-	-
CME-A 10-2	-	-	-	-	2,20	97515108	96988616	1661,00
CME-A 10-3	-	-	-	-	4,00	97516742	96806949	2126,00

CME-A 15

Осевой всасывающий патрубок Rp 2", радиальный напорный патрубок Rp 2".

Группа продукта F 7

Тип продукта	Мощность двигателя P ₂ , кВт	EPDM 1 x 230 В № продукта	Viton 1 x 230 В № продукта	EUR	Мощность двигателя P ₂ , кВт	EPDM 3 x 400 В № продукта	Viton 3 x 400 В № продукта	EUR
CME-A 15-1	-	-	-	-	2,20	97516743	96806961	1999,00
CME-A 15-2	-	-	-	-	4,00	97514174	97516784	2324,00
CME-A 15-3	-	-	-	-	7,50	97516744	96806962	2755,00

CME-A 25

Осевой всасывающий патрубок Rp 2", радиальный напорный патрубок Rp 2".

Группа продукта F 7

Тип продукта	Мощность двигателя P ₂ , кВт	EPDM 1 x 230 В № продукта	Viton 1 x 230 В № продукта	EUR	Мощность двигателя P ₂ , кВт	EPDM 3 x 400 В № продукта	Viton 3 x 400 В № продукта	EUR
CME-A 25-1	-	-	-	-	3,00	97516746	97516786	2374,00
CME-A 25-2	-	-	-	-	7,50	97514175	96806973	2879,00

Цены указаны на условиях "склад-Москва" с учетом НДС.
 Рекомендованные розничные цены.

Прайс-лист действует с 1 марта 2012 года



Горизонтальный многоступенчатый моноблочный насос со встроенным преобразователем частоты.
 Электродвигатель 1 x 220-240 В или 3 x 380-415 В, 50/60 Гц.
 Материалы проточной части: все детали выполнены из нержавеющей стали EN 1.4301/AISI 304.
 Торцевое уплотнение вала: карбид кремния/карбид кремния.

CME-I 1

Осевой всасывающий патрубок Rp 1", радиальный напорный патрубок Rp 1".

Группа продукта F 7

Тип продукта	Мощность двигателя P ₂ , кВт	EPDM 1 x 230 В № продукта	Viton 1 x 230 В № продукта	EUR	Мощность двигателя P ₂ , кВт	EPDM 3 x 400 В № продукта	Viton 3 x 400 В № продукта	EUR
CME-I 1-2	0,55	97516788	97516808	1150,00	-	-	-	-
CME-I 1-3	0,55	97516789	97516809	1177,00	-	-	-	-
CME-I 1-4	0,55	97516790	97516810	1213,00	-	-	-	-
CME-I 1-5	1,10	97516791	97516811	1262,00	-	-	-	-

CME-I 3

Осевой всасывающий патрубок Rp 1", радиальный напорный патрубок Rp 1".

Группа продукта F 7

Тип продукта	Мощность двигателя P ₂ , кВт	EPDM 1 x 230 В № продукта	Viton 1 x 230 В № продукта	EUR	Мощность двигателя P ₂ , кВт	EPDM 3 x 400 В № продукта	Viton 3 x 400 В № продукта	EUR
CME-I 3-2	0,55	97516792	97516812	1150,00	-	-	-	-
CME-I 3-3	1,10	97516793	97516813	1221,00	-	-	-	-
CME-I 3-4	1,10	97516794	97516814	1258,00	-	-	-	-
CME-I 3-5	1,10	97516795	97516815	1321,00	-	-	-	-

CME-I 5

Осевой всасывающий патрубок Rp 1 1/4", радиальный напорный патрубок Rp 1".

Группа продукта F 7

Тип продукта	Мощность двигателя P ₂ , кВт	EPDM 1 x 230 В № продукта	Viton 1 x 230 В № продукта	EUR	Мощность двигателя P ₂ , кВт	EPDM 3 x 400 В № продукта	Viton 3 x 400 В № продукта	EUR
CME-I 5-2	1,10	97516796	97516816	1207,00	-	-	-	-
CME-I 5-3	1,10	97516797	97516817	1255,00	-	-	-	-
CME-I 5-4	-	-	-	-	1,50	97516798	97516818	1706,00
CME-I 5-5	-	-	-	-	2,20	97516799	97516819	1823,00

CME-I 10

Осевой всасывающий патрубок Rp 1 1/2", радиальный напорный патрубок Rp 1 1/2".

Группа продукта F 7

Тип продукта	Мощность двигателя P ₂ , кВт	EPDM 1 x 230 В № продукта	Viton 1 x 230 В № продукта	EUR	Мощность двигателя P ₂ , кВт	EPDM 3 x 400 В № продукта	Viton 3 x 400 В № продукта	EUR
CME-I 10-1	1,10	97516800	97516820	1404,00	-	-	-	-
CME-I 10-2	-	-	-	-	2,20	97516801	97516821	1840,00
CME-I 10-3	-	-	-	-	4,00	97516802	97516822	2318,00

CME-I 15

Осевой всасывающий патрубок Rp 2", радиальный напорный патрубок Rp 2".

Группа продукта F 7

Тип продукта	Мощность двигателя P ₂ , кВт	EPDM 1 x 230 В № продукта	Viton 1 x 230 В № продукта	EUR	Мощность двигателя P ₂ , кВт	EPDM 3 x 400 В № продукта	Viton 3 x 400 В № продукта	EUR
CME-I 15-1	-	-	-	-	2,20	97516803	97516823	2082,00
CME-I 15-2	-	-	-	-	4,00	97516804	97516824	2576,00
CME-I 15-3	-	-	-	-	7,50	97516805	97516825	2960,00

CME-I 25

Осевой всасывающий патрубок Rp 2", радиальный напорный патрубок Rp 2".

Группа продукта F 7

Тип продукта	Мощность двигателя P ₂ , кВт	EPDM 1 x 230 В № продукта	Viton 1 x 230 В № продукта	EUR	Мощность двигателя P ₂ , кВт	EPDM 3 x 400 В № продукта	Viton 3 x 400 В № продукта	EUR
CME-I 25-1	-	-	-	-	3,00	97516806	97516826	2586,00
CME-I 25-2	-	-	-	-	7,50	97516807	97516827	3266,00

Цены указаны на условиях "склад-Москва" с учетом НДС.
 Рекомендованные розничные цены.



Горизонтальный многоступенчатый моноблочный насос со встроенным преобразователем частоты.
 Электродвигатель 1 x 220-240 В или 3 x 380-415 В, 50/60 Гц.
 Материалы проточной части: все детали выполнены из нержавеющей стали EN 1.4401/AISI 316.
 Торцевое уплотнение вала: карбид кремния/карбид кремния.

CME-G 1

Осевой всасывающий патрубок Rp 1", радиальный напорный патрубок Rp 1".

Группа продукта F 7

Тип продукта	Мощность двигателя P ₂ , кВт	EPDM 1 x 230 В № продукта	Viton 1 x 230 В № продукта	EUR	Мощность двигателя P ₂ , кВт	EPDM 3 x 400 В № продукта	Viton 3 x 400 В № продукта	EUR
CME-G 1-2	0,55	97515685	97516749	1246,00	-	-	-	-
CME-G 1-3	0,55	97515686	97516751	1299,00	-	-	-	-
CME-G 1-4	0,55	97515687	97516753	1348,00	-	-	-	-
CME-G 1-5	1,10	97515688	97516755	1395,00	-	-	-	-
CME-G 1-6	1,10	97515312	97516756	1420,00	-	-	-	-
CME-G 1-7	1,10	97515314	97516757	1463,00	-	-	-	-
CME-G 1-8	1,10	96935897	97516758	1529,00	-	-	-	-
CME-G 1-9	-	-	-	-	1,50	96935899	97516759	1888,00

CME-G 3

Осевой всасывающий патрубок Rp 1", радиальный напорный патрубок Rp 1".

Группа продукта F 7

Тип продукта	Мощность двигателя P ₂ , кВт	EPDM 1 x 230 В № продукта	Viton 1 x 230 В № продукта	EUR	Мощность двигателя P ₂ , кВт	EPDM 3 x 400 В № продукта	Viton 3 x 400 В № продукта	EUR
CME-G 3-2	0,55	97515689	97516761	1266,00	-	-	-	-
CME-G 3-3	1,10	97515690	97516763	1333,00	-	-	-	-
CME-G 3-4	1,10	97515692	97516765	1369,00	-	-	-	-
CME-G 3-5	1,10	97515693	97516767	1437,00	-	-	-	-
CME-G 3-6	-	-	-	-	1,50	97515328	97516768	1790,00
CME-G 3-7	-	-	-	-	1,50	97515329	97516769	1927,00
CME-G 3-8	-	-	-	-	2,20	96935913	97516770	2032,00
CME-G 3-9	-	-	-	-	2,20	96935915	97516771	2070,00

CME-G 5

Осевой всасывающий патрубок Rp 1 1/4", радиальный напорный патрубок Rp 1".

Группа продукта F 7

Тип продукта	Мощность двигателя P ₂ , кВт	EPDM 1 x 230 В № продукта	Viton 1 x 230 В № продукта	EUR	Мощность двигателя P ₂ , кВт	EPDM 3 x 400 В № продукта	Viton 3 x 400 В № продукта	EUR
CME-G 5-2	1,10	97516847	96806863	1333,00	-	-	-	-
CME-G 5-3	1,10	96806888	96806875	1393,00	-	-	-	-
CME-G 5-4	-	-	-	-	1,50	97516850	97516775	1853,00
CME-G 5-5	-	-	-	-	2,20	97516852	97516777	2017,00
CME-G 5-6	-	-	-	-	2,20	97515331	97516778	2088,00
CME-G 5-7	-	-	-	-	3,00	97515468	97516779	2283,00
CME-G 5-8	-	-	-	-	3,00	96935937	97516780	2496,00

Цены указаны на условиях "склад-Москва" с учетом НДС.
 Рекомендованные розничные цены.

Прайс-лист действует с 1 марта 2012 года

CME-G 10

Осевой всасывающий патрубок Rp 1 1/2", радиальный напорный патрубок Rp 1 1/2".

Группа продукта F 7

Тип продукта	Мощность двигателя P ₂ , кВт	EPDM 1 x 230 B № продукта	Viton 1 x 230 B № продукта	EUR	Мощность двигателя P ₂ , кВт	EPDM 3 x 400 B № продукта	Viton 3 x 400 B № продукта	EUR
CME-G 10-1	1,10	97516849	97516781	1558,00	-	-	-	-
CME-G 10-2	-	-	-	-	2,20	97516853	96806988	2027,00
CME-G 10-3	-	-	-	-	4,00	97516855	97516782	2572,00
CME-G 10-4	-	-	-	-	5,50	97515335	97516783	2729,00
CME-G 10-5	-	-	-	-	5,50	96935998	96806989	2857,00

CME-G 15

Осевой всасывающий патрубок Rp 2", радиальный напорный патрубок Rp 2".

Группа продукта F 7

Тип продукта	Мощность двигателя P ₂ , кВт	EPDM 1 x 230 B № продукта	Viton 1 x 230 B № продукта	EUR	Мощность двигателя P ₂ , кВт	EPDM 3 x 400 B № продукта	Viton 3 x 400 B № продукта	EUR
CME-G 15-1	-	-	-	-	2,20	97516857	96807000	2306,00
CME-G 15-2	-	-	-	-	4,00	97516858	97516785	2745,00
CME-G 15-3	-	-	-	-	7,50	97516859	96807001	3199,00

CME-G 25

Осевой всасывающий патрубок Rp 2", радиальный напорный патрубок Rp 2".

Группа продукта F 7

Тип продукта	Мощность двигателя P ₂ , кВт	EPDM 1 x 230 B № продукта	Viton 1 x 230 B № продукта	EUR	Мощность двигателя P ₂ , кВт	EPDM 3 x 400 B № продукта	Viton 3 x 400 B № продукта	EUR
CME-G 25-1	-	-	-	-	3,00	97516860	97516787	2946,00
CME-G 25-2	-	-	-	-	7,50	97516871	96807010	3527,00



Переходники фланцевые для насосов CM(E) (DIN/ANSI/JIS).
Материал: Нержавеющая сталь EN 1.4408/AISI 316.

Тип продукта	Резьба насоса	Трубное соединение	№ продукта	EUR
CM(E) 1 CM(E) 3	Rp 1"	DN 32	96904693	172,00
CM(E) 5	Rp 1 1/4" и Rp 1"	DN 32	96904696	172,00
CM(E) 10	Rp 1 1/2"	DN 40	96904699	172,00
CM(E) 15 CM(E) 25	Rp 2"	DN 50	96904702	172,00

В комплект входят 2 переходника (на входной и выходной патрубки).

5



Переходники муфтовые PJE для насосов CM(E).
Материал: нержавеющая сталь EN 1.4401/AISI 316.

Тип продукта	Резьба насоса	№ продукта	EUR
CM(E) 1 CM(E) 3	Rp 1"	96904694	146,00
CM(E) 5	Rp 1 1/4" и Rp 1"	96904697	146,00
CM(E) 10	Rp 1 1/2"	96904700	146,00
CM(E) 15 CM(E) 25	Rp 2"	96904703	146,00

В комплект входят 2 переходника (на входной и выходной патрубки).

Полупогружные насосы MTR

Перекачивание смазочно-охлаждающей жидкости -
Дренаж горячей воды - Системы удаления конденсата

**Полупогружные насосы MTR - универсальные,
экономичные, надежные**



> Картриджное торцевое уплотнение обеспечивает быстроту и лёгкость обслуживания.

> Широкий диапазон температур перекачиваемой жидкости от - 20°C до +120°C.

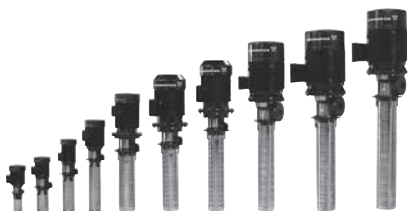

> Решение для динамического технологического процесса: насосы серии МТ со встроенным преобразователем частоты Grundfos мощностью до 22,0 кВт.



> Минимальные внутренние перетечки, благодаря плавающему кольцу между камерами.



MTH 2

Многоступенчатые полупогружные центробежные насосы,
торцевое уплотнение карбид вольфрама / карбид вольфрама / Viton,
включая электродвигатель IP 54.

3 x 230 / 400 В, 50 Гц

Группа продукта К

Тип продукта	Глубина погружения, мм	Мощность двигателя P ₂ , Вт	A-W-A-AUUV	EUR
			№ продукта	
MTH 2-30/1	145	255	43641131	476,00
MTH 2-30/2	145	370	43641132	486,00
MTH 2-30/3	145	480	43641133	491,00
MTH 2-40/1	163	255	43641141	479,00
MTH 2-40/2	163	370	43641142	489,00
MTH 2-40/3	163	480	43641143	494,00
MTH 2-40/4	163	620	43641144	501,00
MTH 2-50/1	181	255	43641151	482,00
MTH 2-50/2	181	370	43641152	492,00
MTH 2-50/3	181	480	43641153	497,00
MTH 2-50/4	181	620	43641154	507,00
MTH 2-50/5	181	715	43641155	510,00
MTH 2-60/1	199	255	43641161	486,00
MTH 2-60/2	199	370	43641162	496,00
MTH 2-60/3	199	480	43641163	501,00
MTH 2-60/4	199	620	43641164	507,00
MTH 2-60/5	199	715	43641165	513,00
MTH 2-60/6	199	845	43641166	518,00
MTH 2-70/1	217	255	43641171	489,00
MTH 2-70/2	217	370	43641172	499,00
MTH 2-70/3	217	480	43641173	504,00
MTH 2-70/4	217	620	43641174	513,00
MTH 2-70/5	217	715	43641175	517,00
MTH 2-70/6	217	845	43641176	521,00
MTH 2-70/7	217	948	43641177	583,00
MTH 2-80/1	235	255	43641181	492,00
MTH 2-80/2	235	370	43641182	502,00
MTH 2-80/3	235	480	43641183	507,00
MTH 2-80/4	235	620	43641184	516,00
MTH 2-80/5	235	715	43641185	520,00
MTH 2-80/6	235	845	43641186	525,00
MTH 2-80/7	235	948	43641187	590,00
MTH 2-80/8	235	1055	43641188	593,00
MTH 2-90/1	253	255	43641191	495,00
MTH 2-90/2	253	370	43641192	505,00
MTH 2-90/3	253	480	43641193	511,00
MTH 2-90/4	253	620	43641194	519,00
MTH 2-90/5	253	715	43641195	523,00
MTH 2-90/6	253	845	43641196	528,00
MTH 2-90/7	253	948	43641197	592,00
MTH 2-90/8	253	1055	43641198	593,00
MTH 2-90/9	253	1160	43641199	596,00
MTH 2-100/1	271	255	43641101	498,00
MTH 2-100/2	271	370	43641102	510,00
MTH 2-100/3	271	480	43641103	516,00
MTH 2-100/4	271	620	43641104	523,00
MTH 2-100/5	271	715	43641105	528,00
MTH 2-100/6	271	845	43641106	531,00
MTH 2-100/7	271	948	43641107	593,00
MTH 2-100/8	271	1055	43641108	596,00
MTH 2-100/9	271	1160	43641109	600,00
MTH 2-100/10	271	1266	43641110	603,00
MTH 2-110/1	289	255	43641111	503,00
MTH 2-110/2	289	370	43641112	510,00
MTH 2-110/3	289	480	43641113	515,00
MTH 2-110/4	289	620	43641114	523,00
MTH 2-110/5	289	715	43641115	528,00
MTH 2-110/6	289	845	43641116	533,00
MTH 2-110/7	289	948	43641117	596,00
MTH 2-110/8	289	1055	43641118	599,00
MTH 2-110/9	289	1160	43641119	602,00
MTH 2-110/10	289	1266	43641120	605,00
MTH 2-110/11	289	1371	43641121	609,00

Цены указаны на условиях "склад-Москва" с учетом НДС.
Рекомендованные розничные цены.

Прайс-лист действует с 1 марта 2012 года

MTH 4

Многоступенчатые полупогружные центробежные насосы, торцевое уплотнение карбид вольфрама / карбид вольфрама / Viton, включая электродвигатель IP 54.
3 x 230 / 400 В, 50 Гц



Группа продукта K

Тип продукта	Глубина погружения, мм	Мощность двигателя P ₂ , Вт	A-W-A-AUUV	EUR
			№ продукта	
MTH 4-20/1	145	340	44641121	509,00
MTH 4-20/2	145	540	44641122	541,00
MTH 4-30/1	172	340	44641131	507,00
MTH 4-30/2	172	540	44641132	513,00
MTH 4-30/3	172	760	44641133	522,00
MTH 4-40/1	199	340	44641141	511,00
MTH 4-40/2	199	540	44641142	517,00
MTH 4-40/3	199	760	44641143	526,00
MTH 4-40/4	199	960	44641144	529,00
MTH 4-50/1	226	340	44641151	516,00
MTH 4-50/2	226	540	44641152	522,00
MTH 4-50/3	226	760	44641153	530,00
MTH 4-50/4	226	960	44641154	532,00
MTH 4-50/5	226	1150	44641155	547,00
MTH 4-60/1	253	340	44641161	522,00
MTH 4-60/2	253	540	44641162	528,00
MTH 4-60/3	253	760	44641163	526,00
MTH 4-60/4	253	960	44641164	542,00
MTH 4-60/5	253	1150	44641165	551,00
MTH 4-60/6	253	1335	44641166	555,00
MTH 4-70/1	280	340	44641171	526,00
MTH 4-70/2	280	540	44641172	532,00
MTH 4-70/3	280	760	44641173	539,00
MTH 4-70/4	280	960	44641174	547,00
MTH 4-70/5	280	1150	44641175	557,00
MTH 4-70/6	280	1335	44641176	560,00
MTH 4-80/1	307	340	44641181	530,00
MTH 4-80/2	307	540	44641182	536,00
MTH 4-80/3	307	760	44641183	547,00
MTH 4-80/4	307	960	44641184	551,00
MTH 4-80/5	307	1150	44641185	561,00
MTH 4-80/6	307	1335	44641186	566,00

MTA (D) 3 / 4 / 7

Одно- или двухпоточный погружной центробежный насос с открытым рабочим колесом из нержавеющей стали 1.4408. Электродвигатель 3 x 220-240 В / 380-415 В, IP 54, 50Гц
Модель MTAD с электросоединителем HAN 10 E поставляется по спецзаказу.
Напорный соединительный патрубок 1 x Rp 3/4" или 2 x Rp 1 1/4".



Группа продукта K

Тип продукта	Глубина погружения, мм	Мощность двигателя P ₂ , Вт	A-W-A	EUR
			№ продукта	
MTA 3-180	180	18	96430485	249,00
MTA 4-250	250	25	96430491	300,00
MTA D 7/7-250	250	75	96430500	492,00



Многоступенчатые полупогружные центробежные насосы,
торцевое уплотнение карбид вольфрама / карбид вольфрама / Viton,
включая электродвигатель IP55, исполнение V1, начиная с мощности 3 кВт со встроенным
термистором PTC в соответствии с нормами DIN44082

MTR 1

Группа продукта К

Тип продукта	Подключение	Глубина погружения, мм	Мощность двигателя P ₂ , кВт	A-W-A-HUUV № продукта	EUR
MTR 1-2/2	3 x 230D / 400Y	160	0,37	96514868	772,00
MTR 1-3/3	3 x 230D / 400Y	178	0,37	96514869	780,00
MTR 1-4/4	3 x 230D / 400Y	196	0,37	96514870	787,00
MTR 1-5/5	3 x 230D / 400Y	214	0,37	96514871	792,00
MTR 1-6/6	3 x 230D / 400Y	232	0,37	96514872	801,00
MTR 1-7/7	3 x 230D / 400Y	250	0,37	96514873	808,00
MTR 1-8/8	3 x 230D / 400Y	268	0,37	96514874	822,00
MTR 1-9/9	3 x 230D / 400Y	286	0,55	96514875	837,00
MTR 1-10/10	3 x 230D / 400Y	304	0,55	96514876	843,00
MTR 1-11/11	3 x 230D / 400Y	322	0,55	96514877	848,00
MTR 1-12/12	3 x 230D / 400Y	340	0,55	96514878	874,00
MTR 1-13/13	3 x 230D / 400Y	358	0,75	96514880	884,00
MTR 1-15/15	3 x 230D / 400Y	394	0,75	96514881	898,00
MTR 1-17/17	3 x 230D / 400Y	430	1,1	96514882	962,00
MTR 1-19/19	3 x 230D / 400Y	466	1,1	96514883	974,00
MTR 1-21/21	3 x 230D / 400Y	502	1,1	96514884	990,00
MTR 1-22/22	3 x 230D / 400Y	520	1,1	96514885	995,00
MTR 1-23/23	3 x 230D / 400Y	538	1,1	96514886	1004,00
MTR 1-25/25	3 x 230D / 400Y	574	1,5	96514887	1268,00
MTR 1-26/26	3 x 230D / 400Y	592	1,5	96514888	1277,00
MTR 1-27/27	3 x 230D / 400Y	610	1,5	96514889	1283,00
MTR 1-30/30	3 x 230D / 400Y	664	1,5	96514890	1316,00
MTR 1-33/33	3 x 380-415D	718	2,2	96515056	1462,00
MTR 1-36/36	3 x 380-415D	772	2,2	96515057	1482,00

MTR 3

Группа продукта К

Тип продукта	Подключение	Глубина погружения, мм	Мощность двигателя P ₂ , кВт	A-W-A-HUUV № продукта	EUR
MTR 3-2/2	3 x 230D / 400Y	160	0,37	96514893	761,00
MTR 3-3/3	3 x 230D / 400Y	178	0,37	96514894	766,00
MTR 3-4/4	3 x 230D / 400Y	196	0,37	96514895	775,00
MTR 3-5/5	3 x 230D / 400Y	214	0,37	96514896	780,00
MTR 3-6/6	3 x 230D / 400Y	232	0,55	96514897	808,00
MTR 3-7/7	3 x 230D / 400Y	250	0,55	96514898	816,00
MTR 3-8/8	3 x 230D / 400Y	268	0,55	96514899	838,00
MTR 3-9/9	3 x 230D / 400Y	286	0,75	96514900	848,00
MTR 3-10/10	3 x 230D / 400Y	304	0,75	96514901	857,00
MTR 3-11/11	3 x 230D / 400Y	322	0,75	96514902	863,00
MTR 3-12/12	3 x 230D / 400Y	340	1,1	96514903	943,00
MTR 3-13/13	3 x 230D / 400Y	358	1,1	96514904	948,00
MTR 3-15/15	3 x 230D / 400Y	394	1,1	96514905	962,00
MTR 3-17/17	3 x 230D / 400Y	430	1,5	96514906	1248,00
MTR 3-19/19	3 x 230D / 400Y	466	1,5	96514907	1262,00
MTR 3-21/21	3 x 230D / 400Y	502	2,2	96514908	1363,00
MTR 3-22/22	3 x 230D / 400Y	520	2,2	96514909	1368,00
MTR 3-23/23	3 x 230D / 400Y	538	2,2	96514910	1377,00
MTR 3-25/25	3 x 230D / 400Y	574	2,2	96514911	1389,00
MTR 3-26/26	3 x 230D / 400Y	592	2,2	96514912	1397,00
MTR 3-27/27	3 x 230D / 400Y	610	2,2	96514913	1403,00
MTR 3-30/30	3 x 230D / 400Y	664	2,2	96514914	1497,00
MTR 3-33/33	3 x 230D / 400Y	718	3	96514915	1526,00
MTR 3-36/36	3 x 230D / 400Y	772	3	96514916	1547,00

Увеличение длины погружной части реализуется за счет использования пустых камер (подробнее см. следующую стр.).

Цены указаны на условиях "склад-Москва" с учетом НДС.
Рекомендованные розничные цены.

Прайс-лист действует с 1 марта 2012 года

Многоступенчатые полупогружные центробежные насосы,
торцевое уплотнение карбид вольфрама / карбид вольфрама / Viton,
включая электродвигатель IP55, исполнение V1, начиная с мощности 3 кВт со встроенным термистором PTC
в соответствии с нормами DIN44082

**MTR 5**

Группа продукта К

Тип продукта	Подключение	Глубина погружения, мм	Мощность двигателя P ₂ , кВт	A-W-A-HUUV № продукта	EUR
MTR 5-2/2	3 x 230D / 400Y	169	0,37	96514917	742,00
MTR 5-3/3	3 x 230D / 400Y	196	0,55	96514918	772,00
MTR 5-4/4	3 x 230D / 400Y	223	0,55	96514919	780,00
MTR 5-5/5	3 x 230D / 400Y	250	0,75	96514920	819,00
MTR 5-6/6	3 x 230D / 400Y	277	1,1	96514921	895,00
MTR 5-7/7	3 x 230D / 400Y	304	1,1	96514922	905,00
MTR 5-8/8	3 x 230D / 400Y	331	1,1	96514923	916,00
MTR 5-9/9	3 x 230D / 400Y	358	1,5	96514928	1089,00
MTR 5-10/10	3 x 230D / 400Y	385	1,5	96514929	1201,00
MTR 5-12/12	3 x 230D / 400Y	439	2,2	96514931	1283,00
MTR 5-14/14	3 x 230D / 400Y	493	2,2	96514932	1300,00
MTR 5-16/16	3 x 230D / 400Y	547	2,2	96514933	1321,00
MTR 5-17/17	3 x 230D / 400Y	583	3	96514934	1409,00
MTR 5-18/18	3 x 230D / 400Y	601	3	96514935	1418,00
MTR 5-19/19	3 x 230D / 400Y	628	3	96514936	1430,00
MTR 5-20/20	3 x 230D / 400Y	655	3	96514937	1439,00
MTR 5-21/21	3 x 230D / 400Y	682	4	96514938	1444,00
MTR 5-22/22	3 x 230D / 400Y	709	4	96514939	1737,00
MTR 5-24/24	3 x 230D / 400Y	763	4	96514940	1758,00
MTR 5-26/26	3 x 230D / 400Y	817	4	96514941	1776,00
MTR 5-29/29	3 x 230D / 400Y	898	4	96514942	1805,00
MTR 5-32/32	3 x 230D / 400Y	979	5,5	96514943	2249,00

MTR 10

Группа продукта К

Тип продукта	Подключение	Глубина погружения, мм	Мощность двигателя P ₂ , кВт	A-W-A-HUUV № продукта	EUR
MTR 10-2/1	3 x 230D / 400Y	148	0,37	96515446	1057,00
MTR 10-2/2	3 x 230D / 400Y	148	0,75	96515447	1086,00
MTR 10-3/3	3 x 230D / 400Y	178	1,1	96515448	1145,00
MTR 10-4/4	3 x 230D / 400Y	208	1,5	96515449	1342,00
MTR 10-5/5	3 x 380-415D	238	2,2	96515674	1421,00
MTR 10-6/6	3 x 380-415D	268	2,2	96515685	1450,00
MTR 10-7/7	3 x 380-415D	298	3	96515688	1515,00
MTR 10-8/8	3 x 380-415D	328	3	96515690	1545,00
MTR 10-9/9	3 x 380-415D	358	3	96515692	1574,00
MTR 10-10/10	3 x 380-415D	388	4	96515695	1940,00
MTR 10-12/12	3 x 380-415D	448	4	96515699	1999,00
MTR 10-14/14	3 x 380-415D	508	5,5	96515703	2358,00
MTR 10-16/16	3 x 380-415D	568	5,5	96515706	2417,00
MTR 10-18/18	3 x 380-415D	628	7,5	96515709	2486,00
MTR 10-20/20	3 x 380-415D	688	7,5	96515711	2545,00
MTR 10-22/22	3 x 380-415D	748	7,5	96515714	2604,00

Увеличение длины погружной части реализуется за счет использования пустых камер.

Стоимость насоса с пустыми камерами рассчитывается как стоимость базовой версии плюс стоимость за каждую дополнительную пустую камеру.

Пример: MTR 5-14/14 имеет базовую длину погружной части 493 мм, необходимо увеличить ее до 763 мм.

Для этого к базовой стоимости MTR 5-14/14 прибавляем стоимость десяти пустых камер.

Группа продукта К

Стоимость одной пустой камеры		EUR
MTR 1	Максимум 36 камер, 722 мм. Высота одной камеры - 18 мм.	по запросу
MTR 3	Максимум 36 камер, 722 мм. Высота одной камеры - 18 мм.	по запросу
MTR 5	Максимум 32 камеры, 979 мм. Высота одной камеры - 27 мм.	по запросу
MTR 10	Максимум 22 камеры, 748 мм. Высота одной камеры - 30 мм.	по запросу

Цены указаны на условиях "склад-Москва" с учетом НДС.
Рекомендованные розничные цены.



Многоступенчатые полупогружные центробежные насосы,
торцевое уплотнение карбид вольфрама / карбид вольфрама / Viton,
включая электродвигатель IP55, исполнение V1, начиная с мощности 3 кВт со встроенным
термистором PTC в соответствии с нормами DIN44082

MTR 15

Группа продукта K

Тип продукта	Подключение	Глубина погружения, мм	Мощность двигателя P ₂ , кВт	A-W-A-HUUV № продукта	EUR
MTR 15-2/1	3 x 230D / 400Y	178	1,1	96515462	1115,00
MTR 15-2/2	3 x 380-415D	178	2,2	96515719	1268,00
MTR 15-3/3	3 x 380-415D	223	3	96515729	1409,00
MTR 15-4/4	3 x 380-415D	268	4	96515732	1661,00
MTR 15-5/5	3 x 380-415D	313	4	96515735	1703,00
MTR 15-6/6	3 x 380-415D	358	5,5	96515738	2011,00
MTR 15-7/7	3 x 380-415D	403	5,5	96515740	2052,00
MTR 15-8/8	3 x 380-415D	448	7,5	96515743	2211,00
MTR 15-9/9	3 x 380-415D	493	7,5	96515746	2252,00
MTR 15-10/10	3 x 380-415D	538	11	96515748	3374,00
MTR 15-12/12	3 x 380-415D	628	11	96515752	3455,00
MTR 15-14/14	3 x 380-415D	718	11	96515755	3540,00
MTR 15-16/16	3 x 380-415D	808	15	96515757	4509,00
MTR 15-17/17	3 x 380-415D	853	15	96515759	4551,00

MTR 20

Группа продукта K

Тип продукта	Подключение	Глубина погружения, мм	Мощность двигателя P ₂ , кВт	A-W-A-HUUV № продукта	EUR
MTR 20-2/1	3 x 230D / 400Y	178	1,1	96515476	1227,00
MTR 20-2/2	3 x 380-415D	178	2,2	96515763	1394,00
MTR 20-3/3	3 x 380-415D	223	4	96515769	1873,00
MTR 20-4/4	3 x 380-415D	268	5,5	96515771	2216,00
MTR 20-5/5	3 x 380-415D	313	5,5	96515774	2257,00
MTR 20-6/6	3 x 380-415D	358	7,5	96515776	2434,00
MTR 20-7/7	3 x 380-415D	403	7,5	96515779	2478,00
MTR 20-8/8	3 x 380-415D	448	11	96515781	3811,00
MTR 20-10/10	3 x 380-415D	538	11	96515783	3896,00
MTR 20-12/12	3 x 380-415D	628	15	96515786	4920,00
MTR 20-14/14	3 x 380-415D	718	15	96515789	5005,00
MTR 20-16/16	3 x 380-415D	808	18,5	96515791	5801,00
MTR 20-17/17	3 x 380-415D	853	18,5	96515794	5886,00

Увеличение длины погружной части реализуется за счет использования пустых камер.

Стоимость насоса с пустыми камерами рассчитывается как стоимость базовой версии плюс стоимость за каждую дополнительную пустую камеру.

Пример: MTR 20-8/8 имеет базовую длину погружной части 448 мм, необходимо увеличить ее до 808 мм.

Для этого к базовой стоимости MTR 20-8/8 прибавляем стоимость восьми пустых камер.

Группа продукта K

Стоимость одной пустой камеры	EUR
MTR 15	Максимум 17 камер, 853 мм. Высота одной камеры - 45 мм. по запросу
MTR 20	Максимум 17 камер, 853 мм. Высота одной камеры - 45 мм. по запросу

Многоступенчатые полупогружные центробежные насосы,
торцевое уплотнение карбид вольфрама / карбид вольфрама / Viton,
включая электродвигатель IP55, исполнение V1, начиная с мощности 3 кВт со встроенным
термистором PTC в соответствии с нормами DIN44082

**MTR 32**

Группа продукта K

Тип продукта	Подключение	Глубина погружения, мм	Мощность двигателя P ₂ , кВт	A-F-A-HUUV № продукта	EUR
MTR 32-2/1-1	3 x 230D / 400Y	223	1,5	96429550	1548,00
MTR 32-2/1	3 x 230D / 400Y	223	2,2	96429551	1623,00
MTR 32-2/2-2	3 x 230D / 400Y	223	3	96429552	1882,00
MTR 32-2/2	3 x 230D / 400Y	223	4	96429553	2214,00
MTR 32-3/3	3 x 230D / 400Y	293	5,5	96429554	2861,00
MTR 32-4/4	3 x 230D / 400Y	363	7,5	96429555	3563,00
MTR 32-5/5	3 x 230D / 400Y	433	11	96429556	4553,00
MTR 32-6/6	3 x 230D / 400Y	503	11	96429557	4801,00
MTR 32-7/7	3 x 230D / 400Y	573	15	96429558	5651,00
MTR 32-8/8	3 x 230D / 400Y	643	15	96429559	5899,00
MTR 32-9/9	3 x 230D / 400Y	713	19	96429560	6696,00
MTR 32-10/10	3 x 230D / 400Y	783	19	96429561	6944,00
MTR 32-11/11	3 x 230D / 400Y	853	22	96429562	7794,00
MTR 32-12/12	3 x 230D / 400Y	923	22	96429563	8042,00
MTR 32-13/12	3 x 380-415D	993	22	96561953	по запросу
MTR 32-14/12	3 x 380-415D	1063	22	96466592	по запросу

MTR 45

Группа продукта K

Тип продукта	Подключение	Глубина погружения, мм	Мощность двигателя P ₂ , кВт	A-F-A-HUUV № продукта	EUR
MTR 45-2/1-1	3 x 380-415D	244	3	96429644	1987,00
MTR 45-2/1	3 x 380-415D	244	4	96429645	2156,00
MTR 45-2/2-2	3 x 380-415D	244	5,5	96429646	2762,00
MTR 45-2/2	3 x 380-415D	244	7,5	96429647	3452,00
MTR 45-3/3	3 x 380-415D	324	11	96429648	4587,00
MTR 45-4/4	3 x 380-415D	404	15	96429649	5695,00
MTR 45-5/5	3 x 380-415D	484	18,5	96429650	6779,00
MTR 45-6/6	3 x 380-415D	564	22	96429651	7691,00
MTR 45-7/7	3 x 380-415D	644	30	96429652	8384,00
MTR 45-8/8	3 x 380-415D	724	30	96429653	8931,00
MTR 45-9/8	3 x 380-415D	804	30	96561959	по запросу
MTR 45-10/8	3 x 380-415D	884	30	96561971	по запросу
MTR 45-11/8	3 x 380-415D	964	30	96561973	по запросу
MTR 45-12/8	3 x 380-415D	1044	30	96561976	по запросу

Увеличение длины погружной части реализуется за счет использования пустых камер.

Стоимость насоса с пустыми камерами рассчитывается как стоимость базовой версии плюс стоимость за каждую дополнительную пустую камеру.

Пример: MTR 32-4/4 имеет базовую длину погружной части 363 мм, необходимо увеличить ее до 783 мм.

Для этого к базовой стоимости MTR 32-4/4 прибавляем стоимость шести пустых камер.

Группа продукта K

Стоимость одной пустой камеры		EUR
MTR 32	Максимум 14 камер, 1063 мм. Высота одной камеры - 70 мм.	по запросу
MTR 45	Максимум 12 камер, 1044 мм. Высота одной камеры - 80 мм.	по запросу



Многоступенчатые полупогружные центробежные насосы,
торцевое уплотнение карбид вольфрама / карбид вольфрама / Viton,
включая электродвигатель IP55, исполнение V1, начиная с мощности 3 кВт со встроенным
термистором PTC в соответствии с нормами DIN44082

MTR 64

Группа продукта K

Тип продукта	Подключение	Глубина погружения мм	Мощность двигателя P ₂ , кВт	A-F-A-HUUV № продукта	EUR
MTR 64-2/1-1	3 x 380-415D	249	4	96429699	2153,00
MTR 64-2/1	3 x 380-415D	249	5,5	96429700	2661,00
MTR 64-2/2-2	3 x 380-415D	249	7,5	96429701	3341,00
MTR 64-2/2	3 x 380-415D	249	11	96429702	4371,00
MTR 64-3/3-1	3 x 380-415D	332	15	96429703	5493,00
MTR 64-3/3	3 x 380-415D	332	18,5	96429704	6313,00
MTR 64-4/4	3 x 380-415D	414	22	96429705	7340,00
MTR 64-5/5	3 x 380-415D	497	30	96429706	7832,00
MTR 64-6/5	3 x 380-415D	579	30	96431983	по запросу
MTR 64-7/5	3 x 380-415D	662	30	96431984	по запросу
MTR 64-8/5	3 x 380-415D	744	30	96431985	по запросу
MTR 64-9/5	3 x 380-415D	827	30	96558026	по запросу
MTR 64-10/5	3 x 380-415D	909	30	96565521	по запросу
MTR 64-11/5	3 x 380-415D	992	30	96565524	по запросу
MTR 64-12/5	3 x 380-415D	1074	30	96554640	по запросу

Увеличение длины погружной части реализуется за счет использования пустых камер.

Стоимость насоса с пустыми камерами рассчитывается как стоимость базовой версии плюс стоимость за каждую дополнительную пустую камеру.

Пример: MTR 64-3/3 имеет базовую длину погружной части 332 мм, необходимо увеличить ее до 1074 мм.

Для этого к базовой стоимости MTR 64-3/3 прибавляем стоимость девяти пустых камер.

Группа продукта K

Стоимость одной пустой камеры	EUR
MTR 64	Максимум 12 камер, 1074 мм. Высота одной камеры - 82 мм. по запросу

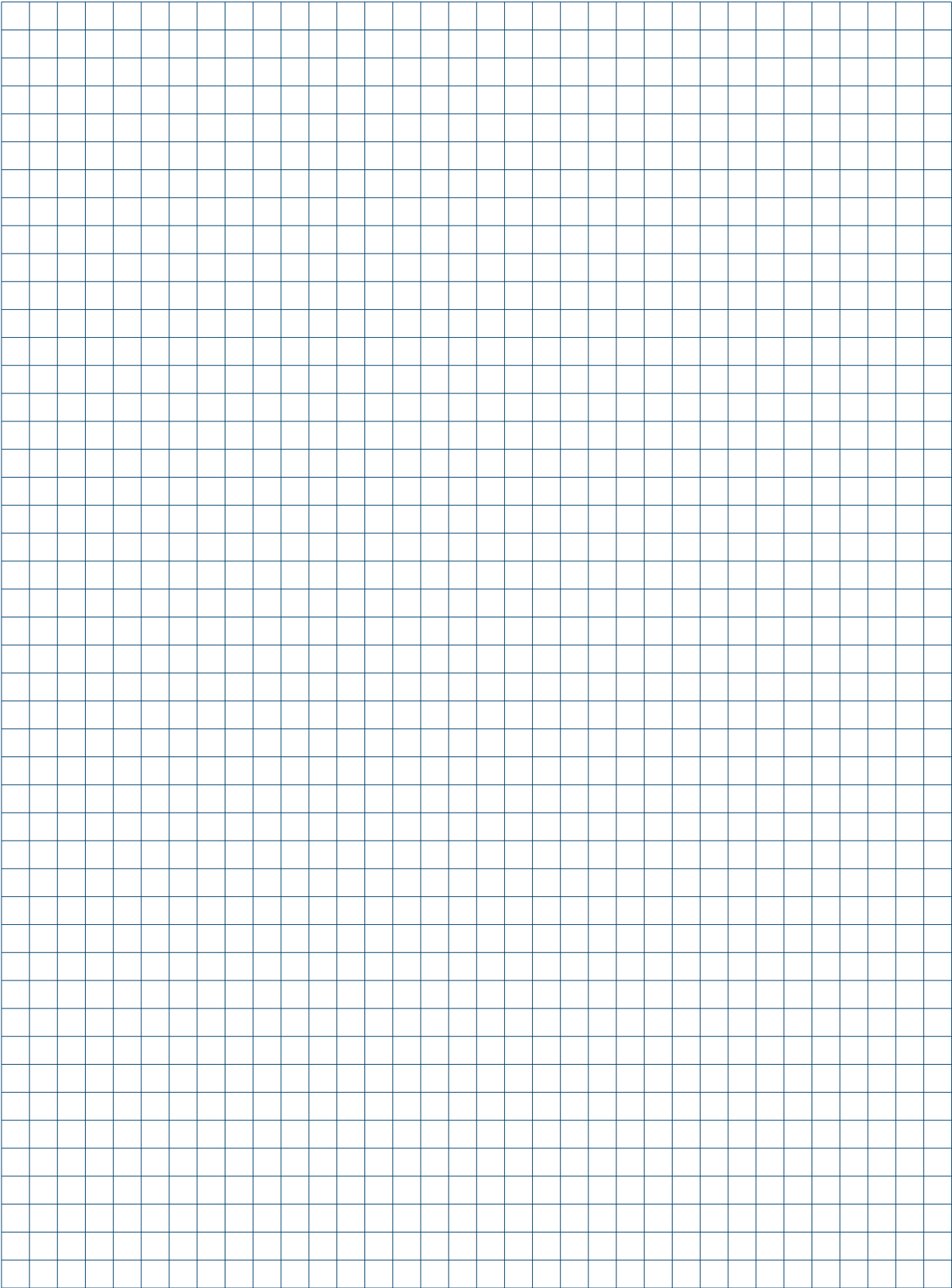

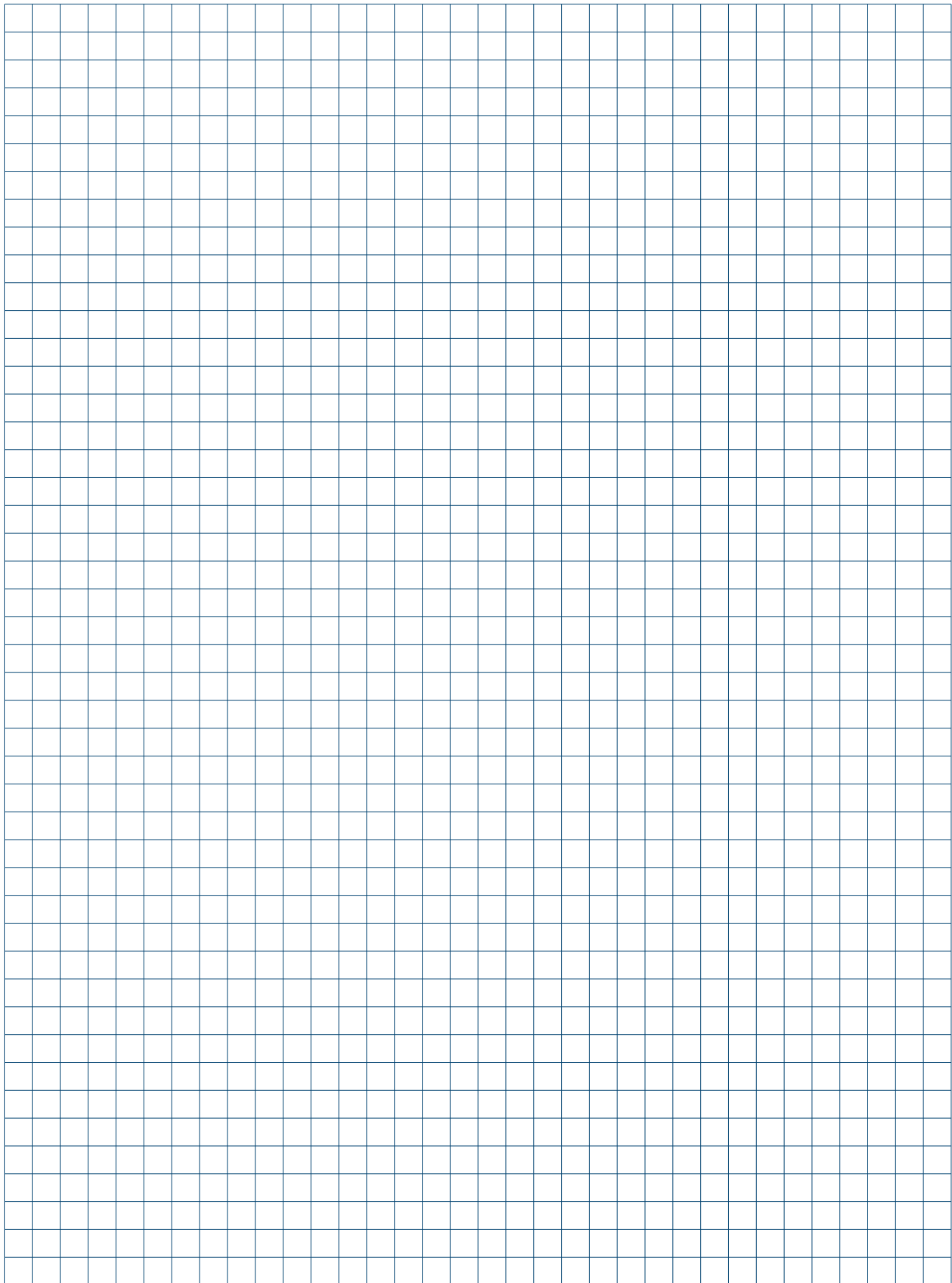

Погружные насосы для профессионального водоснабжения



> Оптимизированная гидравлика обеспечивает высокий КПД.

> Оптимальное решение. Широкий модельный ряд с расходом до 280 м³/ч и напором до 670 м.

> Надежная работа: контроль и защита с помощью электронного модуля защиты двигателя MP 204.



> Модуль MP 204 обеспечивает защиту от сухого хода, перекоса фаз, превышения температуры обмоток эл. двигателя. Отсутствие необходимости в дополнительных электродах и кабеле. Экономия времени и денежных средств при монтаже.



> Длительный срок службы благодаря использованию высококачественной нержавеющей стали. В зависимости от условий применения возможно исполнение из различных марок нержавеющей сталей.

> Быстрый и простой монтаж. Небольшой вес.

> Разнообразные варианты исполнения электродвигателей - по материалам и напряжению. Контроль температуры с помощью датчика Tempson или Pt 100.

> Простота обслуживания.

> Надёжность в эксплуатации благодаря применению испытанной технологии и богатому опыту производства.





SP 17 (прямой пуск)

Многоступенчатый скважинный насос для перекачивания необработанной воды, понижения уровня грунтовых вод и повышения давления чистой, невязкой, неагрессивной жидкости, без абразивных и длинноволокнистых включений. Насос полностью выполнен из нержавеющей стали DIN № 1.4301 (исполнение "N" - DIN № 1.4401, "R" - DIN № 1.4539). Для установки насоса в горизонтальном положении требуется применять охлаждающий кожух (см. раздел "Принадлежности"). Насос оснащен встроенным обратным клапаном.

3 x 400 В, Хромоникелевая сталь 1.4301

N = Хромоникелевая сталь 1.4401

Присоединительный размер Rp 2 1/2", ¹ - присоединительный размер R 3"

Группа продукта G 1

Тип продукта	Тип двигателя	Температурный датчик	Мощность двигателя P ₂ , кВт	3 x 400 В (прямой пуск) № продукта	EUR
SP 17 - 1	Погружной 4"	-	0,55	12A01901	948,00
SP 17 - 2	Погружной 4"	-	1,1	12A01902	1137,00
SP 17 - 3	Погружной 4"	-	2,2	12A01903	1409,00
SP 17 - 4	Погружной 4"	-	2,2	12A01904	1523,00
SP 17 - 5	Погружной 4"	○	3	12A01905	1993,00
SP 17 - 6	Погружной 4"	○	4	12A01906	2262,00
SP 17 - 7	Погружной 4"	○	4	12A01907	2373,00
SP 17 - 8	Погружной 4"	○	5,5	12A01908	2637,00
SP 17 - 8	Погружной 6"	○	5,5	12AA1908	3220,00
SP 17 - 9	Погружной 4"	○	5,5	12A01909	2751,00
SP 17 - 9	Погружной 6"	○	5,5	12AA1909	3333,00
SP 17 - 10	Погружной 4"	○	5,5	12A01910	2863,00
SP 17 - 10	Погружной 6"	○	5,5	12AA1910	3446,00
SP 17 - 11	Погружной 4"	○	7,5	12AA1911	3515,00
SP 17 - 11	Погружной 6"	○	7,5	12A01911	3592,00
SP 17 - 12	Погружной 4"	○	7,5	12AA1912	3622,00
SP 17 - 12	Погружной 6"	○	7,5	12A01912	3699,00
SP 17 - 13	Погружной 4"	○	7,5	12AA1913	3726,00
SP 17 - 13	Погружной 6"	○	7,5	12A01913	3804,00
SP 17 - 14	Погружной 6"	○	9,2	12A01914	4139,00
SP 17 - 15	Погружной 6"	○	9,2	12A01915	4267,00
SP 17 - 16	Погружной 6"	○	9,2	12A01916	4366,00
SP 17 - 17	Погружной 6"	○	9,2	12A01917	4465,00
SP 17 - 18	Погружной 6"	○	11	12A01918	4621,00
SP 17 - 19	Погружной 6"	○	11	12A01919	4718,00
SP 17 - 20	Погружной 6"	○	11	12A01920	4840,00
SP 17 - 21	Погружной 6"	○	13	12A01921	5128,00
SP 17 - 22	Погружной 6"	○	13	12A01922	5291,00
SP 17 - 23	Погружной 6"	○	13	12A01923	5388,00
SP 17 - 24	Погружной 6"	○	13	12A01924	5484,00
SP 17 - 25	Погружной 6"	○	15	12A01925	5695,00
SP 17 - 26	Погружной 6"	○	15	12A01926	5841,00
SP 17 - 27	Погружной 6"	○	15	12A01927	5977,00
SP 17 - 28	Погружной 6"	○	18,5	12A01928	6382,00
SP 17 - 29	Погружной 6"	○	18,5	12A01929	6473,00
SP 17 - 30	Погружной 6"	○	18,5	12A01930	6565,00
SP 17 - 31	Погружной 6"	○	18,5	12A01931	6714,00
SP 17 - 32	Погружной 6"	○	18,5	12A01932	6838,00
SP 17 - 33	Погружной 6"	○	18,5	12A01933	6930,00
SP 17 - 34	Погружной 6"	○	22	12A01934	7167,00
SP 17 - 35	Погружной 6"	○	22	12A01935	7258,00
SP 17 - 36	Погружной 6"	○	22	12A01936	7350,00
SP 17 - 37	Погружной 6"	○	22	12A01937	7442,00
SP 17 - 38	Погружной 6"	○	22	12A01938	7533,00
SP 17 - 39	Погружной 6"	○	22	12A01939	7625,00
SP 17 - 40	Погружной 6"	○	22	12A01940	7716,00
SP 17 - 43 ¹	Погружной 6"	○	26	12A41943	9365,00
SP 17 - 45 ¹	Погружной 6"	○	26	12A41945	9510,00
SP 17 - 48 ¹	Погружной 6"	○	26	12A41948	9729,00
SP 17 - 51 ¹	Погружной 6"	○	30	12A41951	11232,00
SP 17 - 53 ¹	Погружной 6"	○	30	12A41953	11568,00

Тип продукта	Тип двигателя	Температурный датчик	Мощность двигателя P ₂ , кВт	3 x 400 В (прямой пуск) № продукта	EUR
SP 17 - 1N	-	-	-	-	-
SP 17 - 2N	Погружной 4"	○	1,1	12C01902	2310,00
SP 17 - 3N	Погружной 4"	○	2,2	12C01903	2519,00
SP 17 - 4N	Погружной 4"	○	2,2	12C01904	2690,00
SP 17 - 5N	Погружной 4"	○	3	12C01905	3009,00
SP 17 - 6N	Погружной 4"	○	4	12C01906	3412,00
SP 17 - 7N	Погружной 4"	○	4	12C01907	3577,00
SP 17 - 8N	Погружной 4"	○	5,5	12C01908	3932,00
SP 17 - 8N	Погружной 6"	○	5,5	12CA1908	4800,00
SP 17 - 9N	Погружной 4"	○	5,5	12C01909	4103,00
SP 17 - 9N	Погружной 6"	○	5,5	12CA1909	4971,00
SP 17 - 10N	Погружной 4"	○	5,5	12C01910	4271,00
SP 17 - 10N	Погружной 6"	○	5,5	12CA1910	5139,00
SP 17 - 11N	Погружной 4"	○	7,5	12CA1911	5249,00
SP 17 - 11N	Погружной 6"	○	7,5	12C01911	5359,00
SP 17 - 12N	Погружной 4"	○	7,5	12CA1912	5408,00
SP 17 - 12N	Погружной 6"	○	7,5	12C01912	5518,00
SP 17 - 13N	Погружной 4"	○	7,5	12CA1913	5566,00
SP 17 - 13N	Погружной 6"	○	7,5	12C01913	5676,00
SP 17 - 14N	Погружной 6"	○	9,2	12C01914	6179,00
SP 17 - 15N	Погружной 6"	○	9,2	12C01915	6371,00
SP 17 - 16N	Погружной 6"	○	9,2	12C01916	6520,00
SP 17 - 17N	Погружной 6"	○	9,2	12C01917	6668,00
SP 17 - 18N	Погружной 6"	○	11	12C01918	6902,00
SP 17 - 19N	Погружной 6"	○	11	12C01919	7048,00
SP 17 - 20N	Погружной 6"	○	11	12C01920	7230,00
SP 17 - 21N	Погружной 6"	○	13	12C01921	7663,00
SP 17 - 22N	Погружной 6"	○	13	12C01922	7907,00
SP 17 - 23N	Погружной 6"	○	13	12C01923	8053,00
SP 17 - 24N	Погружной 6"	○	13	12C01924	8196,00
SP 17 - 25N	Погружной 6"	○	15	12C01925	8513,00
SP 17 - 26N	Погружной 6"	○	15	12C01926	8732,00
SP 17 - 27N	Погружной 6"	○	15	12C01927	8936,00
SP 17 - 28N	Погружной 6"	○	18,5	12C01928	9544,00
SP 17 - 29N	Погружной 6"	○	18,5	12C01929	9681,00
SP 17 - 30N	Погружной 6"	○	18,5	12C01930	9818,00
SP 17 - 31N	Погружной 6"	○	18,5	12C01931	10041,00
SP 17 - 32N	Погружной 6"	○	18,5	12C01932	10228,00
SP 17 - 33N	Погружной 6"	○	18,5	12C01933	10365,00
SP 17 - 34N	Погружной 6"	○	22	12C01934	10720,00
SP 17 - 35N	Погружной 6"	○	22	12C01935	10858,00
SP 17 - 36N	Погружной 6"	○	22	12C01936	10995,00
SP 17 - 37N	Погружной 6"	○	22	12C01937	11133,00
SP 17 - 38N	Погружной 6"	○	22	12C01938	11270,00
SP 17 - 39N	Погружной 6"	○	22	12C01939	11407,00
SP 17 - 40N	Погружной 6"	○	22	12C01940	11545,00
SP 17 - 43N ¹	Погружной 6"	○	26	12C41943	14018,00
SP 17 - 45N ¹	Погружной 6"	○	26	12C41945	14235,00
SP 17 - 48N ¹	Погружной 6"	○	26	12C41948	14563,00
SP 17 - 51N ¹	Погружной 6"	○	30	12C41951	16806,00
SP 17 - 53N ¹	Погружной 6"	○	30	12C41953	17310,00

В комплект поставки входит смонтированный плоский кабель двигателя со штекером (электродвигатели 4") под разъемную кабельную муфту Грундфос, либо кабель со свободными концами (электродвигатели 6") для заливной кабельной муфты.

○ = Температурный датчик поставляется по запросу.

Насос SP 17 в исполнении "R" из хромоникелевой стали DIN № 1.4539 поставляется по запросу.

ПРИМЕЧАНИЕ: цены на насосы с электродвигателями мощностью свыше 30 кВт предоставляются по запросу.

Цены указаны на условиях "склад-Москва" с учетом НДС.
Рекомендованные розничные цены.

Прайс-лист действует с 1 марта 2012 года

SP 17 (пуск "звезда-треугольник")

Многоступенчатый скважинный насос для перекачивания необработанной воды, понижения уровня грунтовых вод и повышения давления чистой, невязкой, неагрессивной жидкости, без абразивных и длинноволоконистых включений. Насос полностью выполнен из нержавеющей стали DIN № 1.4301 (исполнение "N" - DIN № 1.4401, "R" - DIN № 1.4539). Для установки насоса в горизонтальном положении требуется применять охлаждающий кожух (см. раздел "Принадлежности"). Насос оснащен встроенным обратным клапаном.



3 x 400 В, Хромоникелевая сталь 1.4301

N = Хромоникелевая сталь 1.4401

Присоединительный размер Rp 2 1/2", 1 - присоединительный размер R 3"

Группа продукта G 1

6

Тип продукта	Тип двигателя	Температурный датчик	Мощность двигателя Р ₂ , кВт	3 x 400 В звезда/треугольник № продукта	EUR
SP 17 - 8	Погружной 6"	○	5,5	12AB6908	3436,00
SP 17 - 9	Погружной 6"	○	5,5	12AB6909	3555,00
SP 17 - 10	Погружной 6"	○	5,5	12AB6910	3673,00
SP 17 - 11	Погружной 6"	○	7,5	12A16911	3827,00
SP 17 - 12	Погружной 6"	○	7,5	12A16912	3939,00
SP 17 - 13	Погружной 6"	○	7,5	12A16913	4049,00
SP 17 - 14	Погружной 6"	○	9,2	12A16914	4401,00
SP 17 - 15	Погружной 6"	○	9,2	12A16915	4536,00
SP 17 - 16	Погружной 6"	○	9,2	12A16916	4639,00
SP 17 - 17	Погружной 6"	○	9,2	12A16917	4744,00
SP 17 - 18	Погружной 6"	○	11	12A16918	4907,00
SP 17 - 19	Погружной 6"	○	11	12A16919	5009,00
SP 17 - 20	Погружной 6"	○	11	12A16920	5138,00
SP 17 - 21	Погружной 6"	○	13	12A16921	5439,00
SP 17 - 22	Погружной 6"	○	13	12A16922	5611,00
SP 17 - 23	Погружной 6"	○	13	12A16923	5713,00
SP 17 - 24	Погружной 6"	○	13	12A16924	5813,00
SP 17 - 25	Погружной 6"	○	15	12A16925	6036,00
SP 17 - 26	Погружной 6"	○	15	12A16926	6189,00
SP 17 - 27	Погружной 6"	○	15	12A16927	6331,00
SP 17 - 28	Погружной 6"	○	18,5	12A16928	6756,00
SP 17 - 29	Погружной 6"	○	18,5	12A16929	6852,00
SP 17 - 30	Погружной 6"	○	18,5	12A16930	6948,00
SP 17 - 31	Погружной 6"	○	18,5	12A16931	7106,00
SP 17 - 32	Погружной 6"	○	18,5	12A16932	7236,00
SP 17 - 33	Погружной 6"	○	18,5	12A16933	7332,00
SP 17 - 34	Погружной 6"	○	22	12A16934	7581,00
SP 17 - 35	Погружной 6"	○	22	12A16935	7677,00
SP 17 - 36	Погружной 6"	○	22	12A16936	7773,00
SP 17 - 37	Погружной 6"	○	22	12A16937	7869,00
SP 17 - 38	Погружной 6"	○	22	12A16938	7965,00
SP 17 - 39	Погружной 6"	○	22	12A16939	8061,00
SP 17 - 40	Погружной 6"	○	22	12A16940	8157,00
SP 17 - 43 ¹	Погружной 6"	○	26	12A56943	9889,00
SP 17 - 45 ¹	Погружной 6"	○	26	12A56945	10040,00
SP 17 - 48 ¹	Погружной 6"	○	26	12A56948	10270,00
SP 17 - 51 ¹	Погружной 6"	○	30	12A56951	11824,00
SP 17 - 53 ¹	Погружной 6"	○	30	12A56953	12177,00

Тип продукта	Тип двигателя	Температурный датчик	Мощность двигателя Р ₂ , кВт	3 x 400 В звезда/треугольник № продукта	EUR
SP 17 - 8N	Погружной 6"	○	5,5	12CB6908	5094,00
SP 17 - 9N	Погружной 6"	○	5,5	12CB6909	5273,00
SP 17 - 10N	Погружной 6"	○	5,5	12CB6910	5450,00
SP 17 - 11N	Погружной 6"	○	7,5	12C16911	5682,00
SP 17 - 12N	Погружной 6"	○	7,5	12C16912	5849,00
SP 17 - 13N	Погружной 6"	○	7,5	12C16913	6014,00
SP 17 - 14N	Погружной 6"	○	9,2	12C16914	6542,00
SP 17 - 15N	Погружной 6"	○	9,2	12C16915	6744,00
SP 17 - 16N	Погружной 6"	○	9,2	12C16916	6901,00
SP 17 - 17N	Погружной 6"	○	9,2	12C16917	7056,00
SP 17 - 18N	Погружной 6"	○	11	12C16918	7301,00
SP 17 - 19N	Погружной 6"	○	11	12C16919	7455,00
SP 17 - 20N	Погружной 6"	○	11	12C16920	7645,00
SP 17 - 21N	Погружной 6"	○	13	12C16921	8100,00
SP 17 - 22N	Погружной 6"	○	13	12C16922	8356,00
SP 17 - 23N	Погружной 6"	○	13	12C16923	8509,00
SP 17 - 24N	Погружной 6"	○	13	12C16924	8660,00
SP 17 - 25N	Погружной 6"	○	15	12C16925	8993,00
SP 17 - 26N	Погружной 6"	○	15	12C16926	9223,00
SP 17 - 27N	Погружной 6"	○	15	12C16927	9438,00
SP 17 - 28N	Погружной 6"	○	18,5	12C16928	10075,00
SP 17 - 29N	Погружной 6"	○	18,5	12C16929	10219,00
SP 17 - 30N	Погружной 6"	○	18,5	12C16930	10363,00
SP 17 - 31N	Погружной 6"	○	18,5	12C16931	10598,00
SP 17 - 32N	Погружной 6"	○	18,5	12C16932	10794,00
SP 17 - 33N	Погружной 6"	○	18,5	12C16933	10937,00
SP 17 - 34N	Погружной 6"	○	22	12C16934	11310,00
SP 17 - 35N	Погружной 6"	○	22	12C16935	11455,00
SP 17 - 36N	Погружной 6"	○	22	12C16936	11600,00
SP 17 - 37N	Погружной 6"	○	22	12C16937	11743,00
SP 17 - 38N	Погружной 6"	○	22	12C16938	11888,00
SP 17 - 39N	Погружной 6"	○	22	12C16939	12033,00
SP 17 - 40N	Погружной 6"	○	22	12C16940	12176,00
SP 17 - 43N ¹	Погружной 6"	○	26	12C56943	14774,00
SP 17 - 45N ¹	Погружной 6"	○	26	12C56945	15001,00
SP 17 - 48N ¹	Погружной 6"	○	26	12C56948	14618,00
SP 17 - 51N ¹	Погружной 6"	○	30	12C56951	18063,00
SP 17 - 53N ¹	Погружной 6"	○	30	12C56953	18606,00

В комплект поставки входит смонтированный плоский кабель двигателя со штекером (электродвигатели 4") под разъемную кабельную муфту Грундфос, либо кабель со свободными концами (электродвигатели 6") для заливной кабельной муфты.

○ = Температурный датчик поставляется по запросу.

Насос SP 17 в исполнении "R" из хромоникелевой стали DIN № 1.4539 поставляется по запросу.

ПРИМЕЧАНИЕ: цены на насосы с электродвигателями мощностью свыше 30 кВт предоставляются по запросу.

**SP 30 (прямой пуск)**

Многоступенчатый скважинный насос для перекачивания необработанной воды, понижения уровня грунтовых вод и повышения давления чистой, невязкой, неагрессивной жидкости, без абразивных и длинноволокнистых включений.

Насос полностью выполнен из нержавеющей стали DIN № 1.4301 (исполнение "N" - DIN № 1.4401, "R" - DIN № 1.4539).

Для установки насоса в горизонтальном положении требуется применять охлаждающий кожух (см. раздел "Принадлежности").

Насос оснащен встроенным обратным клапаном.

3 x 400 В, Хромоникелевая сталь 1.4301

Присоединительный размер Rp 3"

Тип продукта	Тип двигателя	Температурный датчик	Мощность двигателя P ₂ , кВт	3 x 400 В (прямой пуск) № продукта	EUR
SP 30 - 1	Погружной 4"	-	1,1	13A01901	1069,00
SP 30 - 2	Погружной 4"	-	2,2	13A01902	1369,00
SP 30 - 3	Погружной 4"	○	3	13A01903	1803,00
SP 30 - 4	Погружной 4"	○	4	13A01904	2055,00
SP 30 - 5	Погружной 4"	○	5,5	13A01905	2390,00
SP 30 - 5	Погружной 6"	○	5,5	13AA1905	2973,00
SP 30 - 6	Погружной 4"	○	5,5	13A01906	2599,00
SP 30 - 6	Погружной 6"	○	5,5	13AA1906	3181,00
SP 30 - 7	Погружной 4"	○	7,5	13A01907	3217,00
SP 30 - 7	Погружной 6"	○	7,5	13A01907	3294,00
SP 30 - 8	Погружной 4"	○	7,5	13AA1908	3353,00
SP 30 - 8	Погружной 6"	○	7,5	13A01908	3430,00
SP 30 - 9	Погружной 6"	○	9,2	13A01909	3739,00
SP 30 - 10	Погружной 6"	○	9,2	13A01910	3869,00
SP 30 - 11	Погружной 6"	○	9,2	13A01911	3999,00
SP 30 - 12	Погружной 6"	○	11	13A01912*	4185,00
SP 30 - 13	Погружной 6"	○	11	13A01913	4396,00
SP 30 - 14	Погружной 6"	○	13	13A01914	4744,00
SP 30 - 15	Погружной 6"	○	13	13A01915	4874,00
SP 30 - 16	Погружной 6"	○	15	13A01916	5120,00
SP 30 - 17	Погружной 6"	○	15	13A01917	5249,00
SP 30 - 18	Погружной 6"	○	18,5	13A01918	5689,00
SP 30 - 19	Погружной 6"	○	18,5	13A01919	5818,00
SP 30 - 20	Погружной 6"	○	18,5	13A01920	6018,00
SP 30 - 21	Погружной 6"	○	18,5	13A01921	6227,00
SP 30 - 22	Погружной 6"	○	22	13A01922	6558,00
SP 30 - 23	Погружной 6"	○	22	13A01923	6687,00
SP 30 - 24	Погружной 6"	○	22	13A01924	6814,00
SP 30 - 25	Погружной 6"	○	22	13A01925	6939,00
SP 30 - 26	Погружной 6"	○	22	13A01926	7065,00
SP 30 - 27	Погружной 6"	○	26	13A01927	7529,00
SP 30 - 28	Погружной 6"	○	26	13A01928	7653,00
SP 30 - 29	Погружной 6"	○	26	13A01929	7777,00
SP 30 - 30	Погружной 6"	○	26	13A01930	7900,00
SP 30 - 31	Погружной 6"	○	26	13A01931	8022,00
SP 30 - 32	Погружной 6"	○	30	13A01932	8414,00
SP 30 - 33	Погружной 6"	○	30	13A01933	8535,00
SP 30 - 34	Погружной 6"	○	30	13A01934	8656,00
SP 30 - 35	Погружной 6"	○	30	13A01935	8777,00

N = Хромоникелевая сталь 1.4401

Группа продукта G 1

Тип продукта	Тип двигателя	Температурный датчик	Мощность двигателя P ₂ , кВт	3 x 400 В (прямой пуск) № продукта	EUR
SP 30 - 1N	Погружной 4"	○	1,1	13C01901	2208,00
SP 30 - 2N	Погружной 4"	○	2,2	13C01902	2460,00
SP 30 - 3N	Погружной 4"	○	3	13C01903	2722,00
SP 30 - 4N	Погружной 4"	○	4	13C01904	3102,00
SP 30 - 5N	Погружной 4"	○	5,5	13C01905	3562,00
SP 30 - 5N	Погружной 6"	○	5,5	13CA1905	4430,00
SP 30 - 6N	Погружной 4"	○	5,5	13C01906	3874,00
SP 30 - 6N	Погружной 6"	○	5,5	13CA1906	4742,00
SP 30 - 7N	Погружной 6"	○	7,5	13CA1907	4801,00
SP 30 - 7N	Погружной 4"	○	7,5	13C01907	4911,00
SP 30 - 8N	Погружной 6"	○	7,5	13CA1908	5005,00
SP 30 - 8N	Погружной 6"	○	7,5	13C01908	5115,00
SP 30 - 9N	Погружной 6"	○	9,2	13C01909	5578,00
SP 30 - 10N	Погружной 6"	○	9,2	13C01910	5773,00
SP 30 - 11N	Погружной 6"	○	9,2	13C01911	5968,00
SP 30 - 12N	Погружной 6"	○	11	13C01912	6249,00
SP 30 - 13N	Погружной 6"	○	11	13C01913	6565,00
SP 30 - 14N	Погружной 6"	○	13	13C01914	7087,00
SP 30 - 15N	Погружной 6"	○	13	13C01915	7282,00
SP 30 - 16N	Погружной 6"	○	15	13C01916	7651,00
SP 30 - 17N	Погружной 6"	○	15	13C01917	7844,00
SP 30 - 18N	Погружной 6"	○	18,5	13C01918	8504,00
SP 30 - 19N	Погружной 6"	○	18,5	13C01919	8697,00
SP 30 - 20N	Погружной 6"	○	18,5	13C01920	8998,00
SP 30 - 21N	Погружной 6"	○	18,5	13C01921	9385,00
SP 30 - 22N	Погружной 6"	○	22	13C01922	9808,00
SP 30 - 23N	Погружной 6"	○	22	13C01923	10001,00
SP 30 - 24N	Погружной 6"	○	22	13C01924	10192,00
SP 30 - 25N	Погружной 6"	○	22	13C01925	10379,00
SP 30 - 26N	Погружной 6"	○	22	13C01926	10568,00
SP 30 - 27N	Погружной 6"	○	26	13C01927	11264,00
SP 30 - 28N	Погружной 6"	○	26	13C01928	11451,00
SP 30 - 29N	Погружной 6"	○	26	13C01929	11637,00
SP 30 - 30N	Погружной 6"	○	26	13C01930	11820,00
SP 30 - 31N	Погружной 6"	○	26	13C01931	12005,00
SP 30 - 32N	Погружной 6"	○	30	13C01932	12580,00
SP 30 - 33N	Погружной 6"	○	30	13C01933	12762,00
SP 30 - 34N	Погружной 6"	○	30	13C01934	12943,00
SP 30 - 35N	Погружной 6"	○	30	13C01935	13125,00

В комплект поставки входит смонтированный плоский кабель двигателя со штекером (электродвигатели 4") под разъемную кабельную муфту Грундфос, либо кабель со свободными концами (электродвигатели 6") для заливной кабельной муфты.

○ = Температурный датчик поставляется по запросу.

Насос SP 17 в исполнении "R" из хромоникелевой стали DIN № 1.4539 поставляется по запросу.

ПРИМЕЧАНИЕ: цены на насосы с электродвигателями мощностью свыше 30 кВт предоставляются по запросу.

* Поддерживается складской запас

Цены указаны на условиях "склад-Москва" с учетом НДС.

Рекомендованные розничные цены.

Прайс-лист действует с 1 марта 2012 года

SP 30 (пуск "звезда-треугольник")

Многоступенчатый скважинный насос для перекачивания необработанной воды, понижения уровня грунтовых вод и повышения давления чистой, невязкой, неагрессивной жидкости, без абразивных и длинноволоконистых включений. Насос полностью выполнен из нержавеющей стали DIN № 1.4301 (исполнение "N" - DIN № 1.4401, "R" - DIN № 1.4539). Для установки насоса в горизонтальном положении требуется применять охлаждающий кожух (см. раздел "Принадлежности"). Насос оснащен встроенным обратным клапаном.

**3 x 400 В, Хромоникелевая сталь 1.4301**

Присоединительный размер Rp 3"

N = Хромоникелевая сталь 1.4401

Группа продукта G 1

6

Тип продукта	Тип двигателя	Температурный датчик	Мощность двигателя P ₂ , кВт	3 x 400 В звезда/треугольник № продукта	EUR
SP 30 - 5	Погружной 6"	○	5,5	13AB6905	3177,00
SP 30 - 6	Погружной 6"	○	5,5	13AB6906	3396,00
SP 30 - 7	Погружной 6"	○	7,5	13A16907	3514,00
SP 30 - 8	Погружной 6"	○	7,5	13A16908	3657,00
SP 30 - 9	Погружной 6"	○	9,2	13A16909	3980,00
SP 30 - 10	Погружной 6"	○	9,2	13A16910	4118,00
SP 30 - 11	Погружной 6"	○	9,2	13A16911	4254,00
SP 30 - 12	Погружной 6"	○	11	13A16912	4449,00
SP 30 - 13	Погружной 6"	○	11	13A16913	4672,00
SP 30 - 14	Погружной 6"	○	13	13A16914	5036,00
SP 30 - 15	Погружной 6"	○	13	13A16915	5174,00
SP 30 - 16	Погружной 6"	○	15	13A16916	5431,00
SP 30 - 17	Погружной 6"	○	15	13A16917	5566,00
SP 30 - 18	Погружной 6"	○	18,5	13A16918	6029,00
SP 30 - 19	Погружной 6"	○	18,5	13A16919	6163,00
SP 30 - 20	Погружной 6"	○	18,5	13A16920	6375,00
SP 30 - 21	Погружной 6"	○	18,5	13A16921	6647,00
SP 30 - 22	Погружной 6"	○	22	13A16922	6941,00
SP 30 - 23	Погружной 6"	○	22	13A16923	7076,00
SP 30 - 24	Погружной 6"	○	22	13A16924	7210,00
SP 30 - 25	Погружной 6"	○	22	13A16925	7342,00
SP 30 - 26	Погружной 6"	○	22	13A16926	7473,00
SP 30 - 27	Погружной 6"	○	26	13A16927	7960,00
SP 30 - 28	Погружной 6"	○	26	13A16928	8092,00
SP 30 - 29	Погружной 6"	○	26	13A16929	8222,00
SP 30 - 30	Погружной 6"	○	26	13A16930	8350,00
SP 30 - 31	Погружной 6"	○	26	13A16931	8479,00
SP 30 - 32	Погружной 6"	○	30	13A16932	8865,00
SP 30 - 33	Погружной 6"	○	30	13A16933	8992,00
SP 30 - 34	Погружной 6"	○	30	13A16934	9120,00
SP 30 - 35	Погружной 6"	○	30	13A16935	9247,00

Тип продукта	Тип двигателя	Температурный датчик	Мощность двигателя P ₂ , кВт	3 x 400 В звезда/треугольник № продукта	EUR
SP 30 - 5N	Погружной 6"	○	5,5	13CB6905	4706,00
SP 30 - 6N	Погружной 6"	○	5,5	13CB6906	5034,00
SP 30 - 7N	Погружной 6"	○	7,5	13C16907	5212,00
SP 30 - 8N	Погружной 6"	○	7,5	13C16908	5425,00
SP 30 - 9N	Погружной 6"	○	9,2	13C16909	5911,00
SP 30 - 10N	Погружной 6"	○	9,2	13C16910	6116,00
SP 30 - 11N	Погружной 6"	○	9,2	13C16911	6322,00
SP 30 - 12N	Погружной 6"	○	11	13C16912	6616,00
SP 30 - 13N	Погружной 6"	○	11	13C16913	6948,00
SP 30 - 14N	Погружной 6"	○	13	13C16914	7495,00
SP 30 - 15N	Погружной 6"	○	13	13C16915	7700,00
SP 30 - 16N	Погружной 6"	○	15	13C16916	8087,00
SP 30 - 17N	Погружной 6"	○	15	13C16917	8290,00
SP 30 - 18N	Погружной 6"	○	18,5	13C16918	8983,00
SP 30 - 19N	Погружной 6"	○	18,5	13C16919	9185,00
SP 30 - 20N	Погружной 6"	○	18,5	13C16920	9502,00
SP 30 - 21N	Погружной 6"	○	18,5	13C16921	9909,00
SP 30 - 22N	Погружной 6"	○	22	13C16922	10353,00
SP 30 - 23N	Погружной 6"	○	22	13C16923	10556,00
SP 30 - 24N	Погружной 6"	○	22	13C16924	10755,00
SP 30 - 25N	Погружной 6"	○	22	13C16925	10953,00
SP 30 - 26N	Погружной 6"	○	22	13C16926	11151,00
SP 30 - 27N	Погружной 6"	○	26	13C16927	11881,00
SP 30 - 28N	Погружной 6"	○	26	13C16928	12076,00
SP 30 - 29N	Погружной 6"	○	26	13C16929	12273,00
SP 30 - 30N	Погружной 6"	○	26	13C16930	12465,00
SP 30 - 31N	Погружной 6"	○	26	13C16931	12658,00
SP 30 - 32N	Погружной 6"	○	30	13C16932	13238,00
SP 30 - 33N	Погружной 6"	○	30	13C16933	13429,00
SP 30 - 34N	Погружной 6"	○	30	13C16934	13621,00
SP 30 - 35N	Погружной 6"	○	30	13C16935	13812,00

В комплект поставки входит смонтированный плоский кабель двигателя со штекером (электродвигатели 4") под разъемную кабельную муфту Грундфос, либо кабель со свободными концами (электродвигатели 6") для заливной кабельной муфты.

○ = Температурный датчик поставляется по запросу.

Насос SP 17 в исполнении "R" из хромоникелевой стали DIN № 1.4539 поставляется по запросу.

ПРИМЕЧАНИЕ: цены на насосы с электродвигателями мощностью свыше 30 кВт предоставляются по запросу.

**SP 46 (прямой пуск)**

Многоступенчатый скважинный насос для перекачивания необработанной воды, понижения уровня грунтовых вод и повышения давления чистой, невязкой, неагрессивной жидкости, без абразивных и длинноволокнистых включений. Насос полностью выполнен из нержавеющей стали DIN № 1.4301 (исполнение "N" - DIN № 1.4401, "R" - DIN № 1.4539). Для установки насоса в горизонтальном положении требуется применять охлаждающий кожух (см. раздел "Принадлежности"). Насос оснащен встроенным обратным клапаном.

3 x 400 В, Хромоникелевая сталь 1.4301

Присоединительный размер Rp 3"

Тип продукта	Тип двигателя	Температурный датчик	Мощность двигателя P ₂ , кВт	3 x 400 В (прямой пуск) № продукта	EUR
SP 46 - 1B	Погружной 4"	-	1,1	15A219C1	1335,00
SP 46 - 1	Погружной 4"	-	2,2	15A21901	1475,00
SP 46 - 2BB	Погружной 4"	-	2,2	15A219D2	1544,00
SP 46 - 2	Погружной 4"	○	3	15A21902	1890,00
SP 46 - 3C	Погружной 4"	○	4	15A219F3	2222,00
SP 46 - 3	Погружной 4"	○	5,5	15A21903	2375,00
SP 46 - 4C	Погружной 4"	○	5,5	15A219F4	2482,00
SP 46 - 4C	Погружной 6"	○	5,5	15AC19F4	3011,00
SP 46 - 4	Погружной 4"	○	7,5	15AC1904	3066,00
SP 46 - 4	Погружной 6"	○	7,5	15A21904	3143,00
SP 46 - 5	Погружной 4"	○	7,5	15AC1905	3292,00
SP 46 - 5	Погружной 6"	○	7,5	15A21905	3369,00
SP 46 - 6	Погружной 6"	○	9,2	15A21906	3765,00
SP 46 - 7	Погружной 6"	○	11	15A21907	4040,00
SP 46 - 8C	Погружной 6"	○	11	15A219F8	4184,00
SP 46 - 8	Погружной 6"	○	13	15A21908	4346,00
SP 46 - 9C	Погружной 6"	○	13	15A219F9	4546,00
SP 46 - 9	Погружной 6"	○	15	15A21909	4759,00
SP 46 - 10	Погружной 6"	○	15	15A21910	4981,00
SP 46 - 11	Погружной 6"	○	18,5	15A21911	5515,00
SP 46 - 12	Погружной 6"	○	18,5	15A21912	5736,00
SP 46 - 13	Погружной 6"	○	22	15A21913	6184,00
SP 46 - 14	Погружной 6"	○	22	15A21914	6408,00
SP 46 - 15	Погружной 6"	○	22	15A21915	6632,00
SP 46 - 16	Погружной 6"	○	26	15A21916	7195,00
SP 46 - 17	Погружной 6"	○	26	15A21917	7417,00
SP 46 - 18	Погружной 6"	○	30	15A21918	7909,00
SP 46 - 19	Погружной 6"	○	30	15A21919	8029,00
SP 46 - 20	Погружной 6"	○	30	15A21920	8192,00

N = Хромоникелевая сталь 1.4401

Группа продукта G 1

Тип продукта	Тип двигателя	Температурный датчик	Мощность двигателя P ₂ , кВт	3 x 400 В (прямой пуск) № продукта	EUR
SP 46 - 1BN	Погружной 4"	-	1,1	15C219C1	255300
-	-	-	-	-	-
SP 46 - 2BBN	Погружной 4"	-	2,2	15C219D2	2666,00
SP 46 - 2N	Погружной 4"	○	3	15C21902	2853,00
SP 46 - 3CN	Погружной 4"	○	4	15C219F3	3219,00
SP 46 - 3N	Погружной 4"	○	5,5	15C21903	3539,00
SP 46 - 4CN	Погружной 4"	○	5,5	15C219F4	3619,00
SP 46 - 4CN	Погружной 6"	○	5,5	15CC19F4	4487,00
SP 46 - 4N	Погружной 4"	○	7,5	12A16922	5611,00
SP 46 - 4N	Погружной 6"	○	7,5	15C21904	4684,00
SP 46 - 5N	Погружной 4"	○	7,5	15CC1905	4910,00
SP 46 - 5N	Погружной 6"	○	7,5	15C21905	5023,00
SP 46 - 6N	Погружной 6"	○	9,2	15C21906	5617,00
SP 46 - 7N	Погружной 6"	○	11	15C21907	6030,00
SP 46 - 8CN	Погружной 6"	○	11	15C219F8	6120,00
SP 46 - 8N	Погружной 6"	○	13	15C21908	6489,00
SP 46 - 9CN	Погружной 6"	○	13	15C219F9	6646,00
SP 46 - 9N	Погружной 6"	○	15	15C21909	7108,00
SP 46 - 10N	Погружной 6"	○	15	15C21910	7442,00
SP 46 - 11N	Погружной 6"	○	18,5	15C21911	8242,00
SP 46 - 12N	Погружной 6"	○	18,5	15C21912	8574,00
SP 46 - 13N	Погружной 6"	○	22	12A41945	9510,00
SP 46 - 14N	Погружной 6"	○	22	15C21914	9582,00
SP 46 - 15N	Погружной 6"	○	22	15C21915	9918,00
SP 46 - 16N	Погружной 6"	○	26	15C21916	10763,00
SP 46 - 17N	Погружной 6"	○	26	15C21917	11096,00
SP 46 - 18N	Погружной 6"	○	30	18A153A3	11951,00
SP 46 - 19N	Погружной 6"	○	30	15C21919	12003,00
SP 46 - 20N	Погружной 6"	○	30	15C21920	12247,00

В комплект поставки входит смонтированный плоский кабель двигателя со штекером (электродвигатели 4") под разъемную кабельную муфту Грундфос, либо кабель со свободными концами (электродвигатели 6") для заливной кабельной муфты.

○ = Температурный датчик поставляется по запросу.

Насос SP 17 в исполнении "R" из хромоникелевой стали DIN № 1.4539 поставляется по запросу.

ПРИМЕЧАНИЕ: цены на насосы с электродвигателями мощностью свыше 30 кВт предоставляются по запросу.

SP 46 (пуск "звезда-треугольник")

Многоступенчатый скважинный насос для перекачивания необработанной воды, понижения уровня грунтовых вод и повышения давления чистой, невязкой, неагрессивной жидкости, без абразивных и длинноволоконистых включений. Насос полностью выполнен из нержавеющей стали DIN № 1.4301 (исполнение "N" - DIN № 1.4401, "R" - DIN № 1.4539). Для установки насоса в горизонтальном положении требуется применять охлаждающий кожух (см. раздел "Принадлежности"). Насос оснащен встроенным обратным клапаном.



6

3 x 400 В, Хромоникелевая сталь 1.4301

Присоединительный размер Rp 3"

Тип продукта	Тип двигателя	Температурный датчик	Мощность двигателя звезда/треугольник P ₂ , кВт	№ продукта	EUR
SP 46 - 3	Погружной 6"	○	5,5	15Z00050	3161,00
SP 46 - 4C	Погружной 6"	○	5,5	15AD69F4	3217,00
SP 46 - 4	Погружной 6"	○	7,5	15A36904	3355,00
SP 46 - 5	Погружной 6"	○	7,5	15A36905	3592,00
SP 46 - 6	Погружной 6"	○	9,2	15A36906	4008,00
SP 46 - 7	Погружной 6"	○	11	15A36907	4297,00
SP 46 - 8C	Погружной 6"	○	11	15A369F8	4338,00
SP 46 - 8	Погружной 6"	○	13	15A36908	4619,00
SP 46 - 9C	Погружной 6"	○	13	15A369F9	4703,00
SP 46 - 9	Погружной 6"	○	15	15A36909	5052,00
SP 46 - 10	Погружной 6"	○	15	15A36910	5286,00
SP 46 - 11	Погружной 6"	○	18,5	15A36911	5846,00
SP 46 - 12	Погружной 6"	○	18,5	15A36912	6078,00
SP 46 - 13	Погружной 6"	○	22	15A36913	6548,00
SP 46 - 14	Погружной 6"	○	22	15A36914	6784,00
SP 46 - 15	Погружной 6"	○	22	15A36915	7019,00
SP 46 - 16	Погружной 6"	○	26	15A36916	7610,00
SP 46 - 17	Погружной 6"	○	26	15A36917	7843,00
SP 46 - 18	Погружной 6"	○	30	15A36918	8442,00
SP 46 - 19	Погружной 6"	○	30	15A36919	8462,00
SP 46 - 20	Погружной 6"	○	30	15A36920	8633,00

N = Хромоникелевая сталь 1.4401

Группа продукта G 1

Тип продукта	Тип двигателя	Температурный датчик	Мощность двигателя звезда/треугольник P ₂ , кВт	№ продукта	EUR
-	-	-	-	-	-
SP 46 - 4CN	Погружной 6"	○	5,5	15CD69F4	4752,00
SP 46 - 4N	Погружной 6"	○	7,5	15C36904	4973,00
SP 46 - 5N	Погружной 6"	○	7,5	15C36905	5329,00
SP 46 - 6N	Погружной 6"	○	9,2	15C36906	5953,00
SP 46 - 7N	Погружной 6"	○	11	15C36907	6386,00
SP 46 - 8CN	Погружной 6"	○	11	15C369F8	6836,00
SP 46 - 8N	Погружной 6"	○	13	15C36908	6868,00
SP 46 - 9CN	Погружной 6"	○	13	15C369F9	7152,00
SP 46 - 9N	Погружной 6"	○	15	15C36909	7518,00
SP 46 - 10N	Погружной 6"	○	15	15C36910	7869,00
SP 46 - 11N	Погружной 6"	○	18,5	15C36911	8709,00
SP 46 - 12N	Погружной 6"	○	18,5	15C36912	9057,00
SP 46 - 13N	Погружной 6"	○	22	15C36913	9763,00
SP 46 - 14N	Погружной 6"	○	22	15C36914	10116,00
SP 46 - 15N	Погружной 6"	○	22	15C36915	10468,00
SP 46 - 16N	Погружной 6"	○	26	15C36916	11355,00
SP 46 - 17N	Погружной 6"	○	26	15C36917	11705,00
SP 46 - 18N	Погружной 6"	○	30	15C36918	12444,00
SP 46 - 19N	Погружной 6"	○	30	15C36919	12633,00
SP 46 - 20N	Погружной 6"	○	30	15C36920	12890,00

В комплект поставки входит смонтированный плоский кабель двигателя со штекером (электродвигатели 4") под разъемную кабельную муфту Грундфос, либо кабель со свободными концами (электродвигатели 6") для заливной кабельной муфты.

○ = Температурный датчик поставляется по запросу.

Насос SP 17 в исполнении "R" из хромоникелевой стали DIN № 1.4539 поставляется по запросу.

ПРИМЕЧАНИЕ: цены на насосы с электродвигателями мощностью свыше 30 кВт предоставляются по запросу.



SP 60 (прямой пуск)

Многоступенчатый скважинный насос для перекачивания необработанной воды, понижения уровня грунтовых вод и повышения давления чистой, невязкой, неагрессивной жидкости, без абразивных и длинноволокнистых включений. Насос полностью выполнен из нержавеющей стали DIN № 1.4301 (исполнение "N" - DIN № 1.4401, "R" - DIN № 1.4539). Для установки насоса в горизонтальном положении требуется применять охлаждающий кожух (см. раздел "Принадлежности"). Насос оснащен встроенным обратным клапаном.

3 x 400 В, Хромоникелевая сталь 1.4301

Присоединительный размер Rp 4"

Тип продукта	Тип двигателя	Температурный датчик	Мощность двигателя P ₂ , кВт	3 x 400 В (прямой пуск) № продукта	EUR
SP 60 - 1A	Погружной 4"	-	1,5	14A019A1	1749,00
SP 60 - 1	Погружной 4"	-	2,2	14A01901	1875,00
SP 60 - 2B	Погружной 4"	-	3	14A019C2	2287,00
SP 60 - 2	Погружной 4"	○	4	14A01902	2447,00
SP 60 - 3	Погружной 4"	○	5,5	14A01903	2802,00
SP 60 - 4	Погружной 4"	○	7,5	14A01904	3438,00
SP 60 - 4	Погружной 6"	○	7,5	14A01904	3515,00
SP 60 - 5	Погружной 6"	○	9,2	14A01905	3875,00
SP 60 - 6	Погружной 6"	○	11	14A01906	4119,00
SP 60 - 7	Погружной 6"	○	13	14A01907	4419,00
SP 60 - 8B	Погружной 6"	○	13	14A019C8	4547,00
SP 60 - 8	Погружной 6"	○	15	14A01908	4720,00
SP 60 - 9B	Погружной 6"	○	15	14A019C9	4846,00
SP 60 - 9	Погружной 6"	○	18,5	14A01909	5218,00
SP 60 - 10	Погружной 6"	○	18,5	14A01910	5403,00
SP 60 - 11	Погружной 6"	○	22	14A01911	5809,00
SP 60 - 12	Погружной 6"	○	22	14A01912	6068,00
SP 60 - 13	Погружной 6"	○	26	14A01913	6599,00
SP 60 - 14	Погружной 6"	○	26	14A01914	6790,00
SP 60 - 15	Погружной 6"	○	26	14A01915	6980,00
SP 60 - 16	Погружной 6"	○	30	14A01916	7439,00
SP 60 - 17	Погружной 6"	○	30	14A01917	7537,00

SP 60 (пуск "звезда-треугольник")

3 x 400 В, Хромоникелевая сталь 1.4301

Присоединительный размер Rp 4"

Тип продукта	Тип двигателя	Температурный датчик	Мощность двигателя P ₂ , кВт	3 x 400 В звезда/треугольник № продукта	EUR
SP 60 - 3	Погружной 6"	○	5,5	14AB6903	3609,00
SP 60 - 4	Погружной 6"	○	7,5	14AB6904	3746,00
SP 60 - 5	Погружной 6"	○	9,2	14A16905	4124,00
SP 60 - 6	Погружной 6"	○	11	14A16906	4380,00
SP 60 - 7	Погружной 6"	○	13	14A16907	4695,00
SP 60 - 8B	Погружной 6"	○	13	14A169C8	4828,00
SP 60 - 8	Погружной 6"	○	15	14A16908	5012,00
SP 60 - 9B	Погружной 6"	○	15	14A169C9	5143,00
SP 60 - 9	Погружной 6"	○	18,5	14A16909	5534,00
SP 60 - 10	Погружной 6"	○	18,5	14A16910	5729,00
SP 60 - 11	Погружной 6"	○	22	14A16911	6155,00
SP 60 - 12	Погружной 6"	○	22	14A16912	6427,00
SP 60 - 13	Погружной 6"	○	26	14A16913	6984,00
SP 60 - 14	Погружной 6"	○	26	14A16914	7185,00
SP 60 - 15	Погружной 6"	○	26	14A16915	7384,00
SP 60 - 16	Погружной 6"	○	30	14A16916	7842,00
SP 60 - 17	Погружной 6"	○	30	14A16917	7945,00

N = Хромоникелевая сталь 1.4401

Группа продукта G 1

Тип продукта	Тип двигателя	Температурный датчик	Мощность двигателя P ₂ , кВт	3 x 400 В (прямой пуск) № продукта	EUR
SP 60 - 1AN	Погружной 4"	○	1,5	14C019A1	3071,00
-	-	-	-	-	-
SP 60 - 2BN	Погружной 4"	○	3	14C019C2	3369,00
SP 60 - 2N	Погружной 4"	○	4	14C01902	3689,00
SP 60 - 3N	Погружной 4"	○	5,5	14C01903	4179,00
SP 60 - 4N	Погружной 4"	○	7,5	14C01904	5133,00
SP 60 - 4N	Погружной 6"	○	7,5	14CA1904	5243,00
SP 60 - 5N	Погружной 6"	○	9,2	14C01905	5783,00
SP 60 - 6N	Погружной 6"	○	11	14C01906	6149,00
SP 60 - 7N	Погружной 6"	○	13	14C01907	6599,00
SP 60 - 8BN	Погружной 6"	○	13	14C019C8	6643,00
SP 60 - 8N	Погружной 6"	○	15	14C01908	7051,00
SP 60 - 8N	Погружной 6"	○	15	14C019C9	7238,00
SP 60 - 9N	Погружной 6"	○	18,5	14C01909	7797,00
SP 60 - 10N	Погружной 6"	○	18,5	14C01910	8075,00
SP 60 - 11N	Погружной 6"	○	22	14C01911	8684,00
SP 60 - 12N	Погружной 6"	○	22	14C01912	9072,00
SP 60 - 13N	Погружной 6"	○	26	14C01913	9869,00
SP 60 - 14N	Погружной 6"	○	26	14C01914	10155,00
SP 60 - 15N	Погружной 6"	○	26	14C01915	10440,00
SP 60 - 16N	Погружной 6"	○	30	14C01916	11117,00
SP 60 - 17N	Погружной 6"	○	30	14C01917	11264,00

N = Хромоникелевая сталь 1.4401

Группа продукта G 1

Тип продукта	Тип двигателя	Температурный датчик	Мощность двигателя P ₂ , кВт	3 x 400 В звезда/треугольник № продукта	EUR
SP 60 - 3N	Погружной 6"	○	5,5	14CB6903	5354,00
SP 60 - 4N	Погружной 6"	○	7,5	14CB6904	5559,00
SP 60 - 5N	Погружной 6"	○	9,2	14C16905	6127,00
SP 60 - 6N	Погружной 6"	○	11	14C16906	6511,00
SP 60 - 7N	Погружной 6"	○	13	14C16907	6983,00
SP 60 - 8BN	Погружной 6"	○	13	14C169C8	7181,00
SP 60 - 8N	Погружной 6"	○	15	14C16908	7458,00
SP 60 - 9BN	Погружной 6"	○	15	14C169C9	7655,00
SP 60 - 9N	Погружной 6"	○	18,5	14C16909	8241,00
SP 60 - 10N	Погружной 6"	○	18,5	14C16910	8533,00
SP 60 - 11N	Погружной 6"	○	22	14C16911	9173,00
SP 60 - 12N	Погружной 6"	○	22	14C16912	9580,00
SP 60 - 13N	Погружной 6"	○	26	14C16913	10417,00
SP 60 - 14N	Погружной 6"	○	26	14C16914	10717,00
SP 60 - 15N	Погружной 6"	○	26	14C16915	11016,00
SP 60 - 16N	Погружной 6"	○	30	14C16916	11704,00
SP 60 - 17N	Погружной 6"	○	30	14C16917	11858,00

В комплект поставки входит смонтированный плоский кабель двигателя со штекером (электродвигатели 4") под разъемную кабельную муфту Грундфос, либо кабель со свободными концами (электродвигатели 6") для заливной кабельной муфты.

○ = Температурный датчик поставляется по запросу.

Насос SP 17 в исполнении "R" из хромоникелевой стали DIN № 1.4539 поставляется по запросу.

ПРИМЕЧАНИЕ: цены на насосы с электродвигателями мощностью свыше 30 кВт предоставляются по запросу.

SP 77 (прямой пуск)

Многоступенчатый скважинный насос для перекачивания необработанной воды, понижения уровня грунтовых вод и повышения давления чистой, невязкой, неагрессивной жидкости, без абразивных и длинноволоконистых включений.

Насос полностью выполнен из нержавеющей стали DIN № 1.4301 (исполнение "N" - DIN № 1.4401).

Для установки насоса в горизонтальном положении требуется применять охлаждающий кожух (см. раздел "Принадлежности").

Насос оснащен встроенным обратным клапаном.



6

3 x 400 В, Хромоникелевая сталь 1.4301

Присоединительный размер Rp 5"

Тип продукта	Тип двигателя	Температурный датчик	Мощность двигателя P ₂ , кВт	3 x 400 В (прямой пуск) № продукта	EUR
SP 77 - 1	Погружной 6"	○	5,5	16A01901	3793,00
SP 77 - 2B	Погружной 6"	○	5,5	16A019C2	4029,00
SP 77 - 2	Погружной 6"	○	7,5	16A01902	4171,00
SP 77 - 3B	Погружной 6"	○	9,2	16A019C3	4638,00
SP 77 - 3	Погружной 6"	○	11	16A01903	4814,00
SP 77 - 4B	Погружной 6"	○	13	16A019C4	5138,00
SP 77 - 4	Погружной 6"	○	15	16A01904	5370,00
SP 77 - 5	Погружной 6"	○	18,5	16A01905	5864,00
SP 77 - 6	Погружной 6"	○	22	16A01906	6353,00
SP 77 - 7	Погружной 6"	○	26	16A01907	7026,00
SP 77 - 8B	Погружной 6"	○	26	16A019C8	7273,00
SP 77 - 8	Погружной 6"	○	30	16A01908	7629,00
SP 77 - 9	Погружной 6"	○	30	16A01909	7962,00

SP 77 (пуск "звезда-треугольник")**3 x 400 В, Хромоникелевая сталь 1.4301**

Присоединительный размер Rp 5"

Тип продукта	Тип двигателя	Температурный датчик	Мощность двигателя звезда/треугольник P ₂ , кВт	3 x 400 В № продукта	EUR
SP 77 - 1	Погружной 6"	○	5,5	16A16901	4038,00
SP 77 - 2B	Погружной 6"	○	5,5	16A169C2	4286,00
SP 77 - 2	Погружной 6"	○	7,5	16A16902	4434,00
SP 77 - 3B	Погружной 6"	○	9,2	16A169C3	4926,00
SP 77 - 3	Погружной 6"	○	11	16A16903	5110,00
SP 77 - 4B	Погружной 6"	○	13	16A169C4	5451,00
SP 77 - 4	Погружной 6"	○	15	16A16904	5694,00
SP 77 - 5	Погружной 6"	○	18,5	16A16905	6213,00
SP 77 - 6	Погружной 6"	○	22	16A16906	6726,00
SP 77 - 7	Погружной 6"	○	26	16A16907	7433,00
SP 77 - 8B	Погружной 6"	○	26	16A169C8	7668,00
SP 77 - 8	Погружной 6"	○	30	16A16908	8042,00
SP 77 - 9	Погружной 6"	○	30	16A16909	8391,00

В комплект поставки входит смонтированный плоский кабель двигателя со штекером (электродвигатели 4") под разъемную кабельную муфту Грундфос, либо кабель со свободными концами (электродвигатели 6") для заливной кабельной муфты.

○ = Температурный датчик поставляется по запросу.

Насос SP 17 в исполнении "R" из хромоникелевой стали DIN № 1.4539 поставляется по запросу.

ПРИМЕЧАНИЕ: цены на насосы с электродвигателями мощностью свыше 30 кВт предоставляются по запросу.

N = Хромоникелевая сталь 1.4401

Группа продукта G 1

Тип продукта	Тип двигателя	Температурный датчик	Мощность двигателя P ₂ , кВт	3 x 400 В (прямой пуск) № продукта	EUR
SP 77 - 1N	Погружной 6"	○	5,5	16C01901	5659,00
SP 77 - 2BN	Погружной 6"	○	5,5	16C019C2	6014,00
SP 77 - 2N	Погружной 6"	○	7,5	16C01902	6226,00
SP 77 - 3BN	Погружной 6"	○	9,2	16C019C3	6928,00
SP 77 - 3N	Погружной 6"	○	11	16C01903	7191,00
SP 77 - 4BN	Погружной 6"	○	13	16C019C4	7678,00
SP 77 - 4N	Погружной 6"	○	15	16C01904	8025,00
SP 77 - 5N	Погружной 6"	○	18,5	16C01905	8766,00
SP 77 - 6N	Погружной 6"	○	22	16C01906	9499,00
SP 77 - 7N	Погружной 6"	○	26	16C01907	10510,00
SP 77 - 8BN	Погружной 6"	○	26	16C019C8	10868,00
SP 77 - 8N	Погружной 6"	○	30	16C01908	11403,00
SP 77 - 9N	Погружной 6"	○	30	16C01909	11901,00

N = Хромоникелевая сталь 1.4401

Группа продукта G 1

Тип продукта	Тип двигателя	Температурный датчик	Мощность двигателя звезда/треугольник P ₂ , кВт	3 x 400 В № продукта	EUR
SP 77 - 1N	Погружной 6"	○	5,5	16C16901	5997,00
SP 77 - 2BN	Погружной 6"	○	5,5	16C169C2	6369,00
SP 77 - 2N	Погружной 6"	○	7,5	16C16902	6592,00
SP 77 - 3BN	Погружной 6"	○	9,2	16C169C3	7328,00
SP 77 - 3N	Погружной 6"	○	11	16C16903	7605,00
SP 77 - 4BN	Погружной 6"	○	13	16C169C4	8116,00
SP 77 - 4N	Погружной 6"	○	15	16C16904	8481,00
SP 77 - 5N	Погружной 6"	○	18,5	16C16905	9259,00
SP 77 - 6N	Погружной 6"	○	22	16C16906	10029,00
SP 77 - 7N	Погружной 6"	○	26	16C16907	11090,00
SP 77 - 8BN	Погружной 6"	○	26	16C169C8	11441,00
SP 77 - 8N	Погружной 6"	○	30	16C16908	12003,00
SP 77 - 9N	Погружной 6"	○	30	16C16909	12527,00

Цены указаны на условиях "склад-Москва" с учетом НДС.
Рекомендованные розничные цены.

SP 95 (прямой пуск)

Многоступенчатый скважинный насос для перекачивания необработанной воды, понижения уровня грунтовых вод и повышения давления чистой, невязкой, неагрессивной жидкости, без абразивных и длинноволокнистых включений. Насос полностью выполнен из нержавеющей стали DIN № 1.4301 (исполнение "N" - DIN № 1.4401).

Для установки насоса в горизонтальном положении требуется применять охлаждающий кожух (см. раздел "Принадлежности"). Насос оснащен встроенным обратным клапаном.

3 x 400 В, Хромоникелевая сталь 1.4301

Присоединительный размер Rp 5"

Тип продукта	Тип двигателя	Температурный датчик	Мощность двигателя P ₂ , кВт	3 x 400 В (прямой пуск) № продукта	EUR
SP 95 - 1	Погружной 6"	○	5,5	19001901	3959,00
SP 95 - 2BB	Погружной 6"	○	5,5	190019D2	4094,00
SP 95 - 2A	Погружной 6"	○	7,5	190019A2	4191,00
SP 95 - 2	Погружной 6"	○	9,2	19001902	4617,00
SP 95 - 3BB	Погружной 6"	○	9,2	190019D3	4752,00
SP 95 - 3B	Погружной 6"	○	11	190019C3	4943,00
SP 95 - 3	Погружной 6"	○	13	19001903	5166,00
SP 95 - 4B	Погружной 6"	○	15	190019C4	5436,00
SP 95 - 4	Погружной 6"	○	18,5	19001904	5825,00
SP 95 - 5AB	Погружной 6"	○	18,5	190019E5	6093,00
SP 95 - 5	Погружной 6"	○	22	19001905	6360,00
SP 95 - 6	Погружной 6"	○	26	19001906	7080,00
SP 95 - 7	Погружной 6"	○	30	19001907	7595,00

SP 95 (пуск "звезда-треугольник")**3 x 400 В, Хромоникелевая сталь 1.4301**

Присоединительный размер Rp 5"

Тип продукта	Тип двигателя	Температурный датчик	Мощность двигателя звезда/треугольник P ₂ , кВт	3 x 400 В звезда/треугольник № продукта	EUR
SP 95 - 1	Погружной 6"	○	5,5	19016901	4213,00
SP 95 - 2BB	Погружной 6"	○	5,5	190169D2	4354,00
SP 95 - 2A	Погружной 6"	○	7,5	190169A2	4518,00
SP 95 - 2	Погружной 6"	○	9,2	19016902	4903,00
SP 95 - 3BB	Погружной 6"	○	9,2	190169D3	5046,00
SP 95 - 3B	Погружной 6"	○	11	190169C3	5245,00
SP 95 - 3	Погружной 6"	○	13	19016903	5479,00
SP 95 - 4B	Погружной 6"	○	15	190169C4	5764,00
SP 95 - 4	Погружной 6"	○	18,5	19016904	6172,00
SP 95 - 5AB	Погружной 6"	○	18,5	190169E5	6183,00
SP 95 - 5	Погружной 6"	○	22	19016905	6733,00
SP 95 - 6	Погружной 6"	○	26	19016906	7489,00
SP 95 - 7	Погружной 6"	○	30	19016907	8006,00

В комплект поставки входит смонтированный плоский кабель двигателя со штекером (электродвигатели 4") под разъемную кабельную муфту Грундфос, либо кабель со свободными концами (электродвигатели 6") для заливной кабельной муфты.

○ = Температурный датчик поставляется по запросу.

Насос SP 17 в исполнении "R" из хромоникелевой стали DIN № 1.4539 поставляется по запросу.

ПРИМЕЧАНИЕ: цены на насосы с электродвигателями мощностью свыше 30 кВт предоставляются по запросу.

N = Хромоникелевая сталь 1.4401

Группа продукта G 1

Тип продукта	Тип двигателя	Температурный датчик	Мощность двигателя P ₂ , кВт	3 x 400 В (прямой пуск) № продукта	EUR
SP 95 - 1N	Погружной 6"	○	5,5	19501901	5909,00
SP 95 - 2BBN	Погружной 6"	○	5,5	195019D2	6111,00
SP 95 - 2AN	Погружной 6"	○	7,5	195019A2	6347,00
SP 95 - 2N	Погружной 6"	○	9,2	19501902	6896,00
SP 95 - 3BBN	Погружной 6"	○	9,2	195019D3	7098,00
SP 95 - 3BN	Погружной 6"	○	11	195019C3	7385,00
SP 95 - 3N	Погружной 6"	○	13	19501903	7719,00
SP 95 - 4BN	Погружной 6"	○	15	195019C4	8125,00
SP 95 - 4N	Погружной 6"	○	18,5	19501904	8708,00
SP 95 - 5ABN	Погружной 6"	○	18,5	195019E5	8726,00
SP 95 - 5N	Погружной 6"	○	22	19501905	9510,00
SP 95 - 6N	Погружной 6"	○	26	19501906	10590,00
SP 95 - 7N	Погружной 6"	○	30	19501907	11328,00

N = Хромоникелевая сталь 1.4401

Группа продукта G 1

Тип продукта	Тип двигателя	Температурный датчик	Мощность двигателя звезда/треугольник P ₂ , кВт	3 x 400 В звезда/треугольник № продукта	EUR
SP 95 - 1N	Погружной 6"	○	5,5	19516901	6259,00
SP 95 - 2BBN	Погружной 6"	○	5,5	195169D2	6471,00
SP 95 - 2AN	Погружной 6"	○	7,5	195169A2	6719,00
SP 95 - 2N	Погружной 6"	○	9,2	19516902	7295,00
SP 95 - 3BBN	Погружной 6"	○	9,2	195169D3	7508,00
SP 95 - 3BN	Погружной 6"	○	11	195169C3	7809,00
SP 95 - 3N	Погружной 6"	○	13	19516903	8159,00
SP 95 - 4BN	Погружной 6"	○	15	195169C4	8585,00
SP 95 - 4N	Погружной 6"	○	18,5	19516904	9198,00
SP 95 - 5ABN	Погружной 6"	○	18,5	195169E5	9215,00
SP 95 - 5N	Погружной 6"	○	22	19516905	10040,00
SP 95 - 6N	Погружной 6"	○	26	19516906	11174,00
SP 95 - 7N	Погружной 6"	○	30	19516907	11949,00

SP 125 (прямой пуск)

Многоступенчатый скважинный насос для перекачивания необработанной воды, понижения уровня грунтовых вод и повышения давления чистой, невязкой, неагрессивной жидкости, без абразивных и длинноволокнистых включений. Насос полностью выполнен из нержавеющей стали DIN № 1.4301 (исполнение "N" - DIN № 1.4401, "R" - DIN № 1.4539). Для установки насоса в горизонтальном положении требуется применять охлаждающий кожух (см. раздел "Принадлежности"). Насос оснащен встроенным обратным клапаном.



3 x 400 В, Хромоникелевая сталь 1.4301

Присоединительный размер Rp 6"

Тип продукта	Тип двигателя	Температурный датчик	Мощность двигателя P ₂ , кВт	3 x 400 В (прямой пуск) № продукта	EUR
SP 125-1-A	Погружной 6"	○	7,5	17A019A1	4529,00
SP 125-1	Погружной 6"	○	11	17A01901	5050,00
SP 125-2-AA	Погружной 6"	○	13	17A019B2	5369,00
SP 125-2-A	Погружной 6"	○	18,5	17A019A2	6031,00
SP 125-2	Погружной 6"	○	22	17A01902	6233,00
SP 125-3-AA	Погружной 6"	○	22	17A019B3	6449,00
SP 125-3-A	Погружной 6"	○	26	17A019A3	7011,00
SP 125-3	Погружной 6"	○	30	17A01903	7410,00

SP 125 (пуск "звезда-треугольник")

3 x 400 В, Хромоникелевая сталь 1.4301

Присоединительный размер Rp 6"

Тип продукта	Тип двигателя	Температурный датчик	Мощность двигателя звезда/треугольник P ₂ , кВт	3 x 400 В № продукта	EUR
SP 125-1-A	Погружной 6"	○	7,5	17A169A1	4811,00
SP 125-1	Погружной 6"	○	11	17A16901	5358,00
SP 125-2-AA	Погружной 6"	○	13	17A169B2	5693,00
SP 125-2-A	Погружной 6"	○	18,5	17A169A2	6388,00
SP 125-2	Погружной 6"	○	22	17A16902	6600,00
SP 125-3-AA	Погружной 6"	○	22	17A169B3	6827,00
SP 125-3-A	Погружной 6"	○	26	17A169A3	7417,00
SP 125-3	Погружной 6"	○	30	17A16903	7812,00

В комплект поставки входит смонтированный плоский кабель двигателя со штекером (электродвигатели 4") под разъемную кабельную муфту Грундфос, либо кабель со свободными концами (электродвигатели 6") для заливной кабельной муфты.

○ = Температурный датчик поставляется по запросу.

Насос SP 17 в исполнении "R" из хромоникелевой стали DIN № 1.4539 поставляется по запросу.

ПРИМЕЧАНИЕ: цены на насосы с электродвигателями мощностью свыше 30 кВт предоставляются по запросу.

N = Хромоникелевая сталь 1.4401

Группа продукта G 1

Тип продукта	Тип двигателя	Температурный датчик	Мощность двигателя P ₂ , кВт	3 x 400 В (прямой пуск) № продукта	EUR
SP 125-1-AN	Погружной 6"	○	7,5	17C019A1	6764,00
SP 125-1N	Погружной 6"	○	11	17C01901	7545,00
SP 125-2-AAN	Погружной 6"	○	13	17C019B2	8024,00
SP 125-2-AN	Погружной 6"	○	18,5	17C019A2	9017,00
SP 125-2N	Погружной 6"	○	22	17C01902	9320,00
SP 125-3-AAN	Погружной 6"	○	22	17C019B3	9644,00
SP 125-3-AN	Погружной 6"	○	26	17C019A3	10486,00
SP 125-3N	Погружной 6"	○	30	17C01903	11074,00

N = Хромоникелевая сталь 1.4401

Группа продукта G 1

Тип продукта	Тип двигателя	Температурный датчик	Мощность двигателя звезда/треугольник P ₂ , кВт	3 x 400 В № продукта	EUR
SP 125-1-AN	Погружной 6"	○	7,5	17C169A1	7156,00
SP 125-1N	Погружной 6"	○	11	17C16901	7977,00
SP 125-2-AAN	Погружной 6"	○	13	17C169B2	8479,00
SP 125-2-AN	Погружной 6"	○	18,5	17C169A2	9522,00
SP 125-2N	Погружной 6"	○	22	17C16902	9840,00
SP 125-3-AAN	Погружной 6"	○	22	17C169B3	10181,00
SP 125-3-AN	Погружной 6"	○	26	17C169A3	11065,00
SP 125-3N	Погружной 6"	○	30	17C16903	11658,00

SP 160 (прямой пуск)

Многоступенчатый скважинный насос для перекачивания необработанной воды, понижения уровня грунтовых вод и повышения давления чистой, невязкой, неагрессивной жидкости, без абразивных и длинноволоконных включений. Насос полностью выполнен из нержавеющей стали DIN № 1.4301 (исполнение "N" - DIN № 1.4401, "R" - DIN № 1.4539). Для установки насоса в горизонтальном положении требуется применять охлаждающий кожух (см. раздел "Принадлежности"). Насос оснащен встроенным обратным клапаном.

3 x 400 В, Хромоникелевая сталь 1.4301

Присоединительный размер Rp 6"

Тип продукта	Тип двигателя	Температурный датчик	Мощность двигателя P ₂ , кВт	3 x 400 В (прямой пуск) № продукта	EUR
SP 160-1-A	Погружной 6"	○	9,2	200219A1	4758,00
SP 160-1	Погружной 6"	○	13	20021901	5147,00
SP 160-2-AA	Погружной 6"	○	18,5	200219B2	5815,00
SP 160-2-A	Погружной 6"	○	22	200219A2	6218,00
SP 160-2	Погружной 6"	○	26	20021902	6653,00
SP 160-3-AA	Погружной 6"	○	30	200219B3	6997,00

SP 160 (пуск "звезда-треугольник")**3 x 400 В, Хромоникелевая сталь 1.4301**

Присоединительный размер Rp 6"

Тип продукта	Тип двигателя	Температурный датчик	Мощность двигателя P ₂ , кВт	3 x 400 В звезда/треугольник № продукта	EUR
SP 160-1-A	Погружной 6"	○	9,2	200369A1	5051,00
SP 160-1	Погружной 6"	○	13	20036901	5460,00
SP 160-2-AA	Погружной 6"	○	18,5	200369B2	6161,00
SP 160-2-A	Погружной 6"	○	22	200369A2	6584,00
SP 160-2	Погружной 6"	○	26	20036902	7041,00
SP 160-3-AA	Погружной 6"	○	30	200369B3	7377,00

В комплект поставки входит смонтированный плоский кабель двигателя со штекером (электродвигатели 4") под разъемную кабельную муфту Грундфос, либо кабель со свободными концами (электродвигатели 6") для заливной кабельной муфты.

○ = Температурный датчик поставляется по запросу.

Насос SP 17 в исполнении "R" из хромоникелевой стали DIN № 1.4539 поставляется по запросу.

ПРИМЕЧАНИЕ: цены на насосы с электродвигателями мощностью свыше 30 кВт предоставляются по запросу.**N = Хромоникелевая сталь 1.4401**

Группа продукта G 1

Тип продукта	Тип двигателя	Температурный датчик	Мощность двигателя P ₂ , кВт	3 x 400 В (прямой пуск) № продукта	EUR
SP 160-1-AN	Погружной 6"	○	9,2	205219A1	7107,00
SP 160-1N	Погружной 6"	○	13	20521901	7691,00
SP 160-2-AAN	Погружной 6"	○	18,5	205219B2	8693,00
SP 160-2-AN	Погружной 6"	○	22	205219A2	9297,00
SP 160-2N	Погружной 6"	○	26	20521902	9950,00
SP 160-3-AAN	Погружной 6"	○	30	205219B3	10453,00

N = Хромоникелевая сталь 1.4401

Группа продукта G 1

Тип продукта	Тип двигателя	Температурный датчик	Мощность двигателя P ₂ , кВт	3 x 400 В звезда/треугольник № продукта	EUR
SP 160-1-AN	Погружной 6"	○	9,2	205369A1	7517,00
SP 160-1N	Погружной 6"	○	13	20536901	8130,00
SP 160-2-AAN	Погружной 6"	○	18,5	205369B2	9182,00
SP 160-2-AN	Погружной 6"	○	22	205369A2	9816,00
SP 160-2N	Погружной 6"	○	26	20536902	10502,00
SP 160-3-AAN	Погружной 6"	○	30	205369B3	11007,00

SP 215 (прямой пуск)

Многоступенчатый скважинный насос для перекачивания необработанной воды, понижения уровня грунтовых вод и повышения давления чистой, невязкой, неагрессивной жидкости, без абразивных и длинноволокнистых включений. Насос полностью выполнен из нержавеющей стали DIN № 1.4301 (исполнение "N" - DIN № 1.4401, "R" - DIN № 1.4539). Для установки насоса в горизонтальном положении требуется применять охлаждающий кожух (см. раздел "Принадлежности"). Насос оснащен встроенным обратным клапаном.



6

3 x 400 В, Хромоникелевая сталь 1.4301

Присоединительный размер Rp 6"

Тип продукта	Тип двигателя	Температурный датчик	Мощность двигателя P ₂ , кВт	3 x 400 В (прямой пуск) № продукта	EUR
SP 215-1-A	Погружной 6"	○	15	18A019A1	5367,00
SP 215-1	Погружной 6"	○	18,5	18A01901	5846,00
SP 215-2-AA	Погружной 6"	○	30	18A219B2	6922,00

N = Хромоникелевая сталь 1.4401

Группа продукта G 1

Тип продукта	Тип двигателя	Температурный датчик	Мощность двигателя P ₂ , кВт	3 x 400 В (прямой пуск) № продукта	EUR
SP 215-1-AN	Погружной 6"	○	15	18C019A1	8021,00
SP 215-1N	Погружной 6"	○	18,5	18C01901	8739,00
SP 215-2-AAN	Погружной 6"	○	30	18C219B2	10342,00

SP 215 (пуск "звезда-треугольник")**3 x 400 В, Хромоникелевая сталь 1.4301**

Присоединительный размер Rp 6"

Тип продукта	Тип двигателя	Температурный датчик	Мощность двигателя звезда/треугольник P ₂ , кВт	3 x 400 В № продукта	EUR
SP 215-1-A	Погружной 6"	○	15	18A169A1	5691,00
SP 215-1	Погружной 6"	○	18,5	18A16901	6194,00
SP 215-2-AA	Погружной 6"	○	30	18A369B2	7300,00

N = Хромоникелевая сталь 1.4401

Группа продукта G 1

Тип продукта	Тип двигателя	Температурный датчик	Мощность двигателя звезда/треугольник P ₂ , кВт	3 x 400 В № продукта	EUR
SP 215-1-AN	Погружной 6"	○	15	18C169A1	8477,00
SP 215-1N	Погружной 6"	○	18,5	18C16901	9231,00
SP 215-2-AAN	Погружной 6"	○	30	18C369B2	9398,00

В комплект поставки входит смонтированный плоский кабель двигателя со штекером (электродвигатели 4") под разъемную кабельную муфту Грундфос, либо кабель со свободными концами (электродвигатели 6") для заливной кабельной муфты.

○ = Температурный датчик поставляется по запросу.

Насос SP 17 в исполнении "R" из хромоникелевой стали DIN № 1.4539 поставляется по запросу.

ПРИМЕЧАНИЕ: цены на насосы с электродвигателями мощностью свыше 30 кВт предоставляются по запросу.

Кожухи охлаждения

Хромоникелевая сталь 1.4301

Группа продукта Z

Тип насоса	Охлаждающий кожух	№ продукта	EUR	Фильтр	EUR	Накладные хомуты	EUR
	Размеры d(D)xL, мм Тип мотора, P2 Вес			№ продукта Размеры dхL, мм Вес		№ продукта Количество Вес	
SP 17-1	∅145(160)x450 Электродвигатель диаметром 6" и мощностью до 0,55 кВт (MS 402) Масса нетто 2,5 кг	91075249	230,00	91070478 ∅ 145x158 Масса нетто 0,5 кг	98,00	91070487 В комплекте 2 шт. Масса нетто 2,7 кг	161,00
SP 17-2 SP 17-3(3-) SP 30-1 до -2	∅145 (160)x550 Электродвигатель диаметром 4" и мощностью до 2,2 кВт (MS 402) Масса нетто 2,8 кг	91070448	265,00				
SP 17-3(1-) SP 17-4 до -7 SP 30-3 до -4	∅145 (160)x800 Электродвигатель диаметром 4" и мощностью до 4,0 кВт (MS4000) Масса нетто 4,0 кг	91070449	300,00				
SP 17-8 до -13 SP 30-5 до -8	∅145 (160)x1000 Электродвигатель диаметром 4" и мощностью 5,5-7,5 кВт (MS4000) Масса нетто 4,8 кг	91071949	326,00				
SP 17-8 до -23 SP 30-5 до -15	∅180(200)x800 Электродвигатель диаметром 6" и мощностью до 13,0 кВт (MS 6000) Масса нетто 5,4 кг	91071289	378,00	91070479 ∅ 180x192 Масса нетто 0,6 кг	132,00	91070488 В комплекте 2 шт. Масса нетто 2,0 кг	186,00
SP 17-25 до -40 SP 30-16 до -26	∅180 (200)x1000 Электродвигатель диаметром 6" и мощностью до 22,0 кВт (MS6000) Масса нетто 6,4 кг	91070450	426,00			В комплекте 2 шт. Масса нетто 5,0 кг	
SP 30-27 до -35	∅180 (200)x1250 Электродвигатель диаметром 6" и мощностью 26-30 кВт (MS6000) Масса нетто 12 кг	91070451	584,00			91070489 В комплекте 2 шт. Масса нетто 5,0 кг	545,00
SP 30-27 до -35	∅180 (200)x1700 Электродвигатель диаметром 6" и мощностью 26-30 кВт (MMS6000) Масса нетто 15 кг	96507613	734,00				
SP 17-43 до -53	∅ 200 (220)x1250 Электродвигатель диаметром 6" и мощностью 26-30 кВт (MS6000) Масса нетто 8,5 кг	91071290	810,00	91070481 ∅ 200x192 Масса нетто 0,8 кг	181,00	91071293 В комплекте 2 шт. Масса нетто 2,4кг	689,00
SP 17-43 до -60 SP 30-39 до -43	∅ 200 (220)x1700 Электродвигатель диаметром 6" и мощностью 26-37 кВт (MMS6000) Масса нетто 15 кг	91076574	882,00				
SP 17-55 до -60 SP 30-39 до -49	∅ 200 (220)x1700 Электродвигатель диаметром 6" и мощностью 37-45 кВт (Franklin 6") Масса нетто 15 кг	91071291	956,00				
SP 30-46 до -54	∅ 254 (270)x1500 Электродвигатель диаметром 8" и мощностью 45-55 кВт (MMS8000/Franklin 8") Масса нетто 16 кг	91070452	1029,00	91070480 ∅ 256x325 Масса нетто 1,7 кг	302,00	91070490 В комплекте 3 шт. Масса нетто 6 кг	648,00

6

Цены указаны на условиях "склад-Москва" с учетом НДС.
Рекомендованные розничные цены.

Прайс-лист действует с 1 марта 2010 года

Тип насоса	Охлаждающий кожух Размеры d(D)xL, мм Тип мотора, P2 Вес	№ продукта	EUR	Фильтр № продукта Размеры dхL, мм Вес	EUR	Накладные хомуты № продукта Количество Вес	EUR
SP 46-1-B SP 46-1 SP 46-2-BB SP 60-1-A SP 60-1	Ø180 (200)x550 Электродвигатель диаметром 4" и мощностью до 2,2 кВт (MS402/MS4000) Масса нетто 5 кг	91076231	337,00	91070479 Ø 180x192 Масса нетто 0,6 кг	132,00	91076579 В комплекте 2 шт. Масса нетто 2 кг	185,00
SP 46-2 SP 46-3-C SP 60-2-B SP 60-2	Ø180 (200)x800 Электродвигатель диаметром 4" и мощностью 3-4 кВт (MS4000) Масса нетто 6 кг	91076232	414,00				
SP 46-3 SP 46-4-C SP 46-4 SP 46-5 SP 60-3 SP 60-4	Ø180 (200)x1000 Электродвигатель диаметром 4" и мощностью 5,5-7,5 кВт (MS4000) Масса нетто 6,5 кг	91076233	454,00				
SP 46-3 SP 46-4-C SP 46-4 до -12 SP 60-3 до -10	Ø 200 (220)x1000 Электродвигатель диаметром 6" и мощностью до 18,5 кВт (MS6000) Масса нетто 7,5 кг	91070454	468,00	91070481 Ø 200x192 Масса нетто 0,8 кг	181,00	91070491 В комплекте 2 шт. Масса нетто 2,4 кг	203,00
SP 46-13 до -20 SP 60-11 до -17	Ø 200 (220)x1250 Электродвигатель диаметром 6" и мощностью 22-30 кВт (MS6000) Масса нетто 8,8 кг	91070455	591,00				
SP 46-16 до -24 SP 60-13 до -21	Ø 200 (220)x1700 Электродвигатель диаметром 6" и мощностью 26-37 кВт (MMS6000) Масса нетто 5 кг	91076234	858,00			91070492 В комплекте 2 шт. Масса нетто 3,7 кг	342,00
SP 46-21 до -24 SP 60-18 до -22	Ø 200 (220)x1700 Электродвигатель диаметром 6" и мощностью 37-45 кВт (Franklin 6") Масса нетто 13 кг	91070456	950,00				
SP 46-21 до -24 SP 60-18 до -22	Ø 254 (270)x1500 Электродвигатель диаметром 8" и мощностью 37-45 кВт (MMS8000) Масса нетто 16 кг	91071057	1 113,00	91070480 Ø 256x325 Масса нетто 1,3 кг	302,00	91071060 В комплекте 3 шт. Масса нетто 6 кг	648,00
SP 60-22	Ø 254 (270)x1250 Электродвигатель диаметром 8" и мощностью 45 кВт (Franklin 8") Масса нетто 12 кг	91071292	897,00				
SP 46-26 до -35 SP 60-24 до -30	Ø 254 (270)x1500 Электродвигатель диаметром 8" и мощностью 45-55 кВт (MMS4000/ Franklin 8") Масса нетто 12 кг	91070457	1 134,00			91070490 В комплекте 3 шт. Масса нетто 6 кг	648,00
SP 46-37	Ø 254 (270)x1700 Электродвигатель диаметром 8" и мощностью 63-75 кВт (MMS8000/ Franklin 8") Масса нетто 12 кг	96507614	1 233,00				

Кожухи охлаждения

Хромоникелевая сталь 1.4301

Группа продукта Z

Тип насоса	Охлаждающий кожух	№ продукта	EUR	Фильтр	EUR	Накладные хомуты	EUR
	Размеры d(D)xL, мм Тип мотора, P2 Вес			№ продукта Размеры dхL, мм Вес		№ продукта Количество Вес	
SP 77-1 до -4 SP 95-1 до -4B	∅ 210 (225)x900 Электродвигатель диаметром 6" и мощностью до 15 кВт (MS6000) Масса нетто 7 кг	91076235	540,00	91076576 ∅ 210x192 Масса нетто 0,9 кг	227,00	91076580 В комплекте 2 шт. Масса нетто 2,2 кг	237,00
SP 77-1 до -9 SP 95-4 SP 95-5-AB SP 60-1-A SP 95-5 до -7	∅ 210 (225)x1250 Электродвигатель диаметром 6" и мощностью до 30 кВт (MS6000) Масса нетто 8,9 кг	91076236	584,00				
SP 77-7 до -11 SP 95-8 до -9	∅ 210 (225)x1700 Электродвигатель диаметром 6" и мощностью 26-37 кВт (MMS6000) Масса нетто 13 кг	91076237	768,00			96507617 В комплекте 3 шт. Масса нетто 3,6 кг	361,00
SP 77-10 до -12 SP 95-8 до -10	∅ 210 (225)x1700 Электродвигатель диаметром 6" и мощностью 37-45 кВт (Franklin 6") Масса нетто 13 кг	96507615	767,00				
SP 77-10 до -15 SP 95-8 до -13	∅ 254 (270)x1500 Электродвигатель диаметром 8" и мощностью 37-55 кВт (MMS8000/Franklin 8") Масса нетто 15 кг	96507616	971,00	91070480 ∅ 256x325 Масса нетто 1,6 кг	302,00	91070495 В комплекте 3 шт. Масса нетто 6 кг	368,00
SP 77-16 до -21 SP 95-14 до -17	∅ 254 (270)x1700 Электродвигатель диаметром 8" и мощностью 63-75 кВт (MMS6000/Franklin 8") Масса нетто 17 кг	91070461	1055,00				
SP 77-22 SP 95-18 до -20	∅ 254 (270)x2000 Электродвигатель диаметром 8" и мощностью до 92 кВт (MMS8000/Franklin 8") Масса нетто 19 кг	91070462	1236,00				
SP 77-19 до -20 SP 95-15 до -17	∅ 285 (300)x1500 Электродвигатель диаметром 10" и мощностью до 75 кВт (MMS10000) Масса нетто 15 кг	91076238	1296,00	91076577 ∅ 285x385 Масса нетто 1,8 кг	302,00	91076581 В комплекте 3 шт. Масса нетто 6 кг	668,00
SP 77-22 SP 95-18 до -20	∅ 285(300)x2000 Электродвигатель диаметром 10" и мощностью 92 кВт (MMS10000) Масса нетто 19 кг	91076239	1415,00				
SP 125-1-A SP 125-1 SP 125-2-AA SP 160-1-A SP 160-1	∅ 254 (270)x1000 Электродвигатель диаметром 6" и мощностью до 13 кВт (MS6000) Масса нетто 11 кг	91070463	692,00	91070480 ∅ 256x325 Масса нетто 1,3 кг	302,00	91070496 В комплекте 2 шт. Масса нетто 4,1 кг	372,00
SP 125-2-A SP 125-2 SP 125-3/A/AA SP 160-2/A/AA SP 160-3-AA	∅ 254 (270)x1250 Электродвигатель диаметром 6" и мощностью до 30 кВт (MS6000) Масса нетто 12 кг	91070464	700,00				
SP 125-3/3A SP 125-4/A/AA SP 160-2 SP 160-3/A/AA	∅ 254 (270)x1700 Электродвигатель диаметром 6" и мощностью 26-37 кВт (MMS6000) Масса нетто 17 кг	91076240	963,00			91070497 В комплекте 3 шт. Масса нетто 6 кг	548,00
SP 125-4/A/AA SP 125-5/A/AA SP 125-3-A SP 160-4-A/AA	∅ 254 (270)x1700 Электродвигатель диаметром 6" и мощностью 37-45 кВт (Franklin 6") Масса нетто 17 кг	91070465	980,00				

6

Цены указаны на условиях "склад-Москва" с учетом НДС.
Рекомендованные розничные цены.

Прайс-лист действует с 1 марта 2010 года

Кожухи охлаждения

Хромоникелевая сталь 1.4301

Группа продукта Z

Тип насоса	Охлаждающий кожух	№ продукта	EUR	Фильтр	EUR	Накладные хомуты	EUR
	Размеры d(D)xL, мм Тип мотора, P2 Вес			№ продукта Размеры dхL, мм Вес		№ продукта Количество Вес	
SP 125-4/A/AA SP 125-5/A/AA SP 125-6-AA/6-A SP 160-3/3-A SP 160-4/A/AA SP 160-5-AA/5-A	∅ 285 (300)x1500 Электродвигатель диаметром 8" и мощностью 37-55 кВт (MMS8000/Franklin 8") Масса нетто 16 кг	91076241	1060,00	91076577 ∅ 285x385 Масса нетто 1,8 кг	302,00	91076582 В комплекте 3 шт. Масса нетто 7 кг	685,00
SP 125-6 SP 125-7/A/AA SP 125-8/A/AA SP 160-5 SP 160-6/A/AA SP 160-7-AA	∅ 285 (300)x1700 Электродвигатель диаметром 8" и мощностью 63-75 кВт (MMS8000/Franklin 8") Масса нетто 17 кг	91076242	1427,00				
SP 125-9/A/AA SP 125-10/A/AA SP 125-11 SP 160-7/A SP 160-8/A/AA SP 160-9/A/AA SP 160-10-AA	∅ 285 (300)x2250 Электродвигатель диаметром 8" и мощностью 92-110 кВт (MMS8000/Franklin 8") Масса нетто 21 кг	91076244	1454,00				
SP 125-7/A/AA SP 125-8/A/AA SP 125-9/A/AA SP 125-10/A/AA SP 160-6/6-A SP 160-7/A/AA	∅ 330 (350)x1700 Электродвигатель диаметром 10" и мощностью 75-92 кВт (MMS10000) Масса нетто 18 кг	91076243	1622,00	91070482 ∅ 330x385 Масса нетто 2,1 кг	399,00	91076583 В комплекте 3 шт. Масса нетто 7,5 кг	790,00
SP 125-12 до -13 SP 160-9/A/AA SP 160-10/A SP 160-11	∅ 330 (350)x2000 Электродвигатель диаметром 10" и мощностью до 132 кВт (MMS10000) Масса нетто 22 кг	91076245	1816,00				
SP 125-14 до 17 SP 160-12 до 14	∅ 330 (350)x2500 Электродвигатель диаметром 10" и мощностью 147-170 кВт (MMS10000) Масса нетто 22 кг	96507618	2025,00				
SP 160-15	∅ 380 (400)x2250 Электродвигатель диаметром 12" и мощностью 190 кВт (MMS12000) Масса нетто 25 кг	96507619	2184,00	91070483 ∅ 380x385 Масса нетто 3 кг	558,00	96507630 В комплекте 3 шт. Масса нетто 9 кг	995,00
SP 215-1-A SP 215-1 SP 215-2-AA	∅ 330 (350)x1250 Электродвигатель диаметром 6" и мощностью до 30 кВт (MS6000) Масса нетто 17 кг	91070469	1240,00	91070482 ∅ 330x385 Масса нетто 2,1 кг	399,00	91070498 В комплекте 2 шт. Масса нетто 5,1 кг	523,00

Кожухи охлаждения

Хромоникелевая сталь 1.4301

Группа продукта Z

Тип насоса	Охлаждающий кожух	№ продукта	EUR	Фильтр	EUR	Накладные хомуты	EUR
	Размеры d(D)xL, мм Тип мотора, P2 Вес			№ продукта Размеры dхL, мм Вес		№ продукта Количество Вес	
SP 215-2AA SP 215-2A	Ø 330 (350)x1800 Электродвигатель диаметром 6" и мощностью 30-37 кВт (MMS6000) Масса нетто 27 кг	96507631	1483,00			91070499 В комплекте 3 шт. Масса нетто 8 кг	704,00
SP 215-2-A SP 215-2	Ø 330 (350)x1800 Электродвигатель диаметром 6" и мощностью 37-45 кВт (Franklin 6") Масса нетто 27 кг	91070470	1683,00	91070482 Ø 380x385 Масса нетто 2,1 кг	399,00		
SP 215-2-A SP 215-2 SP 215-3-AA SP 215-3-A SP 215-3 SP 215-4-AA SP 215-4-A SP 215-4	Ø 330 (350)x1800 Электродвигатель диаметром 8" и мощностью до 75 кВт (MMS8000/Franklin 8") Масса нетто 28 кг.	91070471	1802,00				
SP 215-5-AA SP 215-5-A SP 215-5 SP 215-6-AA SP 215-6-A	Ø 330 (350)x2250 Электродвигатель диаметром 8" и мощностью до 110 кВт (MMS8000/Franklin 8") Масса нетто 32 кг.	91070472	1907,00				
SP 215-7-AA SP 215-7-A SP 215-7	Ø 330 (350)x2500 Электродвигатель диаметром 8" и мощностью 130 кВт (Franklin 8") Масса нетто 38 кг.	91070473	2011,00				
SP 215-8-AA SP 215-8-A SP 215-7	Ø 330 (350)x2700 Электродвигатель диаметром 8" и мощностью 150 кВт (Franklin 8") Масса нетто 40 кг.	91070474	2097,00				
SP 215-4-AA SP 215-4-A SP 215-4 SP 215-5-AA SP 215-5-A	Ø 330 (350)x1800 Электродвигатель диаметром 10" и мощностью до 92 кВт (MMS10000) Масса нетто 28 кг.	91076246	1909,00				
SP 215-6-AA SP 215-6-A SP 215-6 SP 215-7-AA SP 215-7-A SP 215-7	Ø 330 (350)x2250 Электродвигатель диаметром 10" и мощностью до 132 кВт (MMS10000) Масса нетто 32 кг	91076247	1988,00	91070482 Ø 380x385 Масса нетто 2,1 кг	399,00	91070499 В комплекте 3 шт. Масса нетто 8 кг	704,00
SP 215-8-AA SP 215-8-A SP 215-8 SP 215-9-AA SP 215-9-A SP 215-9	Ø 330 (350)x2500 Электродвигатель диаметром 10" и мощностью до 170 кВт (MMS10000) Масса нетто 35 кг	91076248	2158,00				
SP 215-7-AA SP 215-7-A SP 215-7 SP 215-8-AA SP 215-8-A SP 215-8 SP 215-9-AA SP 215-9-A SP 215-9 SP 215-10-AA SP 215-10-A SP 215-10	Ø 380 (400)x2250 Электродвигатель диаметром 12" и мощностью до 190 кВт (MMS12000) Масса нетто 38 кг	91076249	2304,00	91070483 Ø 380x385 Масса нетто 3 кг	558,00	91070500 В комплекте 3 шт. Масса нетто 9 кг	934,00
SP 215-11	Ø 380 (400)x2500 Электродвигатель диаметром 12" и мощностью 220 кВт (MMS12000) Масса нетто 38 кг	96507632	2387,00				

По запросу поставляются кожухи и принадлежности к ним выполненные из нержавеющей стали (№ по DIN 1.4401 и 1.4539)

Цены указаны на условиях "склад-Москва" с учетом НДС.
Рекомендованные розничные цены.

Прайс-лист действует с 1 марта 2012 года

Переходный фланец для SP и SPN

Фланец с двумя пазами для кабеля. Нержавеющая сталь 1.4408

Группа продукта Z

Присоединение R	DN	PN	№ продукта	EUR	PN	№ продукта	EUR
2 1/2"	50	16	120125	200,00	40	120125	200,00
	65	16	120126	219,00	40	120126	219,00
	80	16	120127	239,00	40	120127	239,00
3"	65	16	130187	246,00	40	130187	246,00
	80	16	130188	258,00	40	130188	258,00
	100	16	130189	265,00	40	130189	265,00
4"	100	16	140071	278,00	40	140071	278,00
5"	100	16	160148	377,00	40	160148	377,00
	125	16	160149	383,00	40	160149	383,00
	150	16	160150	468,00	40	160150	468,00
6"	125	16	170159	480,00	40	170159	480,00
	150	16	170160	504,00	40	170160	504,00
	200	16	170161	632,00	40	170162	906,00

Центрирующее приспособление

Группа продукта Z

Тип электродвигателя	Диаметр обсадной трубы	Количество роликов	№ продукта	EUR
4" (95 mm)	125-190 мм	3	91071300	375,00
4" (95 mm)	200-350 мм	3	91071301	375,00
6" (138 mm)	175-240 мм	3	91071302	375,00
6" (138 mm)	250-400 мм	3	91071303	375,00
8" (192 mm)	230-290 мм	4	91071304	563,00
8" (192 mm)	300-450 мм	4	91071305	563,00

Кабель в водонепроницаемой оболочке, пригодный для эксплуатации в питьевой воде

Группа продукта Z

4 x 1,5 мм ² ¹	00ID4063	4,00
4 x 2,5 мм ² ¹	00ID4064	5,00
4 x 4,0 мм ² ¹	00ID4065	6,30
4 x 6,0 мм ² ¹	00ID4066	9,00
4 x 10,0 мм ² ¹	00ID4067	16,00
4 x 16,0 мм ² ¹	00ID4068	22,00
4 x 25,0 мм ² ¹	00ID4069	32,00
4 x 35,0 мм ² ¹	96432949	48,00

¹ - длина кабеля в заказе должна быть кратна 50 м.

Кабельные муфты

Группа продукта Z

Термоусадочная кабельная муфта KM	Плоский кабель [4-жильный]	4 x [1,5-4,0]	00116251*	34,00
	Плоский кабель [4-жильный]	4 x [6,0-10,0], 3 x [10,0-16,0]	00116252*	52,00
	Плоский кабель [4-жильный]	4 x [16,0-25,0], 3 x 16,0	00116255	65,00
	Три отдельные жилы	3 x [1,5-6,0]	00116253	74,00
	Три отдельные жилы	3 x [10,0-25,0]	00116254	82,00
	Четыре отдельные жилы	4 x [1,5-4,0]	00116257	91,00
	Четыре отдельные жилы	4 x [6,0-16,0]	00116258	99,00
	1-жильный кабель	1 x [35,0-120,0]	00116256	62,00
Кабельная муфта разъемная	для MS402 и MS4000 до 7,5 кВт для кабеля до 4 x 2,5 мм ²		00799901*	71,00
Кабельная муфта разъемная	для MS402 и MS4000 до 7,5 кВт для кабеля до 4 x 6,0 мм ²		00799902*	120,00
Кабельная муфта разъемная	для MS6000 до 30,0 кВт для кабеля до 4 x 16,0 мм ²		91070503	299,00
Кабельная муфта заливная тип M0	[для 4-дюймовых электродвигателей и кабелей до 4 x 6 мм ²]		00ID8903*	39,00
Кабельная муфта заливная тип M1	[для 6-дюймовых электродвигателей и кабелей до 4 x 10 мм ²]		00ID8904*	69,00
Кабельная муфта заливная тип M2	[для 6-дюймовых электродвигателей и кабелей до 4 x 16 мм ²]		00ID8905*	91,00
Кабельная муфта заливная тип M3	[для 8- и 10-дюймовых электродвигателей и кабелей до 4 x 35 мм ²]		00ID8906*	149,00

Крепеж для кабеля

Группа продукта Z

Тип продукта	№ продукта	EUR
Хомуты для крепления кабеля к стойку	00115016*	53,00

* Поддерживается складской запас

Цены указаны на условиях "склад-Москва" с учетом НДС.
Рекомендованные розничные цены.

Термодатчик PT100 с кабелем

Осуществляет контроль температуры и защиту электродвигателей от перегрева с помощью реле PR5714. Термодатчик PT100 предназначен для встраивания в погружные электродвигатели типа MS6, MMS. Кабель термодатчика PT100: 4 x 0,35 мм², наружный диам. около 4 мм

Группа продукта Z

Тип продукта	Описание	№ продукта	EUR
PT100 с кабелем 20 м	Для погружных электродвигателей MS6, MMS6000, MMS8000	96658626	487,00
PT100 с кабелем 40 м	Для погружных электродвигателей MMS10000, MMS12000	96658634	901,00

Реле-преобразователь для PT100

Предназначено для преобразования сигнала от датчика PT100 в аналоговый сигнал 4-20мА или в релейный сигнал. Имеет 4-х разрядный дисплей для отображения текущей температуры двигателя и кнопки для настройки и управления.

Группа продукта Z

Тип продукта	Описание	Габариты, мм	№ продукта	EUR
PR5714D	230 VAC, 50/60HZ / 24-250 VDC	48x96x120	96621274	595,00

Комплект для наращивания термодатчика PT100

Группа продукта Z

Тип продукта	Описание	№ продукта	EUR ²
Кабель сигнальный¹	4x1,5 мм ² круглого сечения	00ID4063*	4,00
Кабельная муфта M0	4x[1,0 - 6,0] мм ²	00ID8903*	39,00

¹ - максимальная общая длина кабеля термодатчика PT100 до 400 м. Длина кабеля в заказе должна быть кратна 50 м.

² - для кабеля стоимость указана за 1 м, для муфты - за 1 шт.

* Поддерживается складской запас



6

SP 3A - N Хромоникелевая сталь 1.4401 Группа продукта G 2

Тип продукта	Тип двигателя	Температурный датчик	Мощность двигателя P ₂ , кВт	3 x 400 В № продукта	EUR
SP 3A - 6N	Погружной 4"	○	0,75	10201906	1810,00
SP 3A - 9N	Погружной 4"	○	0,75	10201909	1863,00
SP 3A - 12N	Погружной 4"	○	0,75	10201912	1915,00
SP 3A - 15N	Погружной 4"	○	1,1	10201915	1989,00
SP 3A - 18N	Погружной 4"	○	1,1	10201918	2042,00
SP 3A - 22N	Погружной 4"	○	1,5	10201922	2117,00
SP 3A - 25N	Погружной 4"	○	1,5	10201925	2169,00
SP 3A - 29N	Погружной 4"	○	2,2	10201929	2274,00
SP 3A - 33N	Погружной 4"	○	2,2	10201933	3357,00
SP 3A - 39N	Погружной 4"	○	3,0	10201939	3698,00
SP 3A - 45N	Погружной 4"	○	3,0	10201945	3961,00
SP 3A - 52N	Погружной 4"	○	4,0	10201952	4439,00
SP 3A - 60N	Погружной 4"	○	4,0	10201960	4737,00

SP 5A - N Хромоникелевая сталь 1.4401 Группа продукта G 2

Тип продукта	Тип двигателя	Температурный датчик	Мощность двигателя P ₂ , кВт	3 x 400 В № продукта	EUR
SP 5A - 4N	Погружной 4"	○	0,75	05201904	1798,00
SP 5A - 6N	Погружной 4"	○	0,75	05201906	1833,00
SP 5A - 8N	Погружной 4"	○	0,75	05201908	1869,00
SP 5A - 12N	Погружной 4"	○	1,1	05201912	1959,00
SP 5A - 17N	Погружной 4"	○	1,5	05201917	2050,00
SP 5A - 21N	Погружной 4"	○	2,2	05201921	2156,00
SP 5A - 25N	Погружной 4"	○	2,2	05201925	2227,00
SP 5A - 33N	Погружной 4"	○	3,0	05201933	2444,00
SP 5A - 38N	Погружной 4"	○	4,0	05201938	4378,00
SP 5A - 44N	Погружной 4"	○	4,0	05201944	4730,00
SP 5A - 52N	Погружной 4"	○	5,5	05261952	5818,00
SP 5A - 60N	Погружной 4"	○	5,5	05261960	6287,00

SP 8A - N Хромоникелевая сталь 1.4401 Группа продукта G 2

Тип продукта	Тип двигателя	Температурный датчик	Мощность двигателя P ₂ , кВт	3 x 400 В № продукта	EUR
SP 8A - 5N	Погружной 4"	○	0,75	11621905	1870,00
SP 8A - 7N	Погружной 4"	○	1,1	11621907	2032,00
SP 8A - 10N	Погружной 4"	○	1,5	11621910	2250,00
SP 8A - 12N	Погружной 4"	○	2,2	11621912	2424,00
SP 8A - 15N	Погружной 4"	○	2,2	11621915	2637,00
SP 8A - 18N	Погружной 4"	○	3,0	11621918	3239,00
SP 8A - 21N	Погружной 4"	○	4,0	11621921	3595,00
SP 8A - 25N	Погружной 4"	○	4,0	11621925	3584,00
SP 8A - 30N	Погружной 4"	○	5,5	11261930	4540,00
SP 8A - 37N	Погружной 4"	○	5,5	11261937	5043,00
SP 8A - 44N	Погружной 4"	○	7,5	11261k44	6346,00
SP 8A - 44N	Погружной 4"	○	7,5	11621944	6419,00
SP 8A - 50N	Погружной 4"	○	7,5	11261k50	6772,00
SP 8A - 50N	Погружной 6"	○	7,5	11621950	6872,00

В комплект поставки входит смонтированный плоский кабель двигателя со штекером под разъёмную кабельную муфту Грундфос, либо кабель с голыми концами для заливной кабельной муфты (двигатели MS6000).

○ = Температурный датчик Темпрсон поставляется по запросу.

Темпрсон = термодатчик для контроля температуры электродвигателя с помощью блока MP204

Двигатель MS 6000 может комплектоваться датчиком температуры типа PT 100 (см. раздел "Принадлежности").

Насосы серий SP 5A и SP 8A в исполнении R из хромоникелевой стали DIN № 1.4539 поставляется по запросу.

Цены указаны на условиях "склад-Москва" с учетом НДС.
Рекомендованные розничные цены.

Погружные насосы для агрессивных жидкостей

SP 3 A-NE - SP 17 NE

Хромоникелевая сталь 1.4401

Группа продукта G 2

Тип продукта	Модель двигателя	Температурный датчик	Мощность двигателя P ₂ , кВт	3 x 400 В (прямой пуск) № продукта	EUR
Присоединительный размер Rp 1 1/2"					
SP 3A - 6 NE	Погружной 4"	○	0,75	10221906	2096,00
SP 3A - 9 NE	Погружной 4"	○	0,75	10221909	2186,00
SP 3A - 12 NE	Погружной 4"	○	0,75	10221912	2150,00
SP 3A - 15 NE	Погружной 4"	○	1,1	10221915	2317,00
SP 3A - 18 NE	Погружной 4"	○	1,1	10221918	2382,00
SP 3A - 22 NE	Погружной 4"	○	1,5	10221922	2472,00
SP 3A - 25 NE	Погружной 4"	○	1,5	10221925	2537,00
SP 3A - 29 NE	Погружной 4"	○	2,2	10221929	2689,00
Присоединительный размер Rp 1 1/2"					
SP 5A - 4 NE	Погружной 4"	○	0,75	05221904	2059,00
SP 5A - 6 NE	Погружной 4"	○	0,75	05221906	2125,00
SP 5A - 8 NE	Погружной 4"	○	0,75	05221908	2168,00
SP 5A - 12 NE	Погружной 4"	○	1,1	05221912	2280,00
SP 5A - 17 NE	Погружной 4"	○	1,5	05221917	2392,00
SP 5A - 21 NE	Погружной 4"	○	2,2	05221921	2521,00
SP 5A - 25 NE	Погружной 4"	○	2,2	05221925	2608,00
SP 5A - 33 NE	Погружной 4"	○	3	05221933	2842,00
Присоединительный размер Rp 2"					
SP 8A - 5 NE	Погружной 4"	○	0,75	11221905	2244,00
SP 8A - 7 NE	Погружной 4"	○	1,1	11221907	2451,00
SP 8A - 10 NE	Погружной 4"	○	1,5	11221910	2726,00
SP 8A - 12 NE	Погружной 4"	○	2,2	11221912	2949,00
SP 8A - 15 NE	Погружной 4"	○	2,2	11221915	3221,00
SP 8A - 18 NE	Погружной 4"	○	3	11221918	3553,00
SP 8A - 21 NE	Погружной 4"	○	4	11221921	4029,00
SP 8A - 25 NE	Погружной 4"	○	4	11221925	4392,00
Присоединительный размер Rp 2 1/2"					
SP 17 - 1 NE	Погружной 4"	○	0,75	12C91901	2700,00
SP 17 - 2 NE	Погружной 4"	○	1,1	12C91902	2953,00
SP 17 - 3 NE	Погружной 4"	○	2,2	12C91903	3227,00
SP 17 - 4 NE	Погружной 4"	○	2,2	12C91904	3451,00
SP 17 - 5 NE	Погружной 4"	○	3	12C91905	3869,00
SP 17 - 6 NE	Погружной 4"	○	4	12C91906	4396,00
SP 17 - 7 NE	Погружной 4"	○	4	12C91907	4615,00
SP 17 - 8 NE	Погружной 4"	○	5,5	12C91908	5081,00
SP 17 - 9 NE	Погружной 4"	○	5,5	12C91909	5304,00
SP 17 - 10 NE	Погружной 4"	○	5,5	12C91910	5525,00

Кабель электродвигателя не входит в комплект, указанный выше в колонке "№ продукта". Обратный клапан в корпусе насоса не предусмотрен. Насос с однофазным двигателем поставляется по запросу. Защита электродвигателя и защита от работы всухую осуществляется с помощью блока MP204 или шкафа управления Control MP204. Для защиты от работы всухую погружные электроды и соединительные кабели не требуются.

○ = Температурный датчик Tempson поставляется по запросу.

Tempson = термодатчик для контроля температуры электродвигателя с помощью блока MP204.

Комплекты кабелей для агрессивных жидкостей

для погружных насосов модели SP-NE. Комплект включает подводный кабель в тефлоновой (PTFE) оболочке 4 x 2,5 мм²,

со штекером для присоединения к электродвигателю.

Группа продукта Z

Длина кабеля	№ продукта	EUR
10 м	00795667	617,00
20 м	00795668	979,00
30 м	00795669	1355,00
40 м	00795670	1730,00
50 м	00795671	2106,00
60 м	00795672	2481,00
70 м	00795673	2857,00
80 м	00795674	3232,00
90 м	00795675	3608,00
100 м	00795676	3983,00

Цены указаны на условиях "склад-Москва" с учетом НДС.

Рекомендованные розничные цены.

Прайс-лист действует с 1 марта 2012 года

**Погружные насосы диаметром 3" для агрессивных жидкостей
SQE 2-NE, SQE 5-NE**

Хромоникелевая сталь 1.4401 без кабеля электродвигателя

Группа продукта G 2

6

Тип продукта	Модель двигателя	Мощность двигателя P ₂ , кВт	1 x 200-240 В № продукта	EUR
Присоединение насоса Rp 1 1/4"				
SQE 2 - 35 NE	Погружной 3"	0,7	96160709	1065,00
SQE 2 - 50 NE	Погружной 3"	0,7	96160710	1135,00
SQE 2 - 65 NE	Погружной 3"	1,15	96160711	1252,00
SQE 2 - 75 NE	Погружной 3"	1,15	96160712	1402,00
SQE 2 - 90 NE	Погружной 3"	1,68	96160713	1739,00
SQE 2 - 105 NE	Погружной 3"	1,68	96160714	1799,00
SQE 2 - 115 NE	Погружной 3"	1,68	96160715	1861,00
Присоединение насоса Rp 1 1/2"				
SQE 5 - 15 NE	Погружной 3"	0,7	96160723	1011,00
SQE 5 - 25 NE	Погружной 3"	0,7	96160724	1055,00
SQE 5 - 35 NE	Погружной 3"	1,15	96160725	1252,00
SQE 5 - 45 NE	Погружной 3"	1,15	96160726	1402,00
SQE 5 - 55 NE	Погружной 3"	1,68	96160727	1799,00
SQE 5 - 65 NE	Погружной 3"	1,68	96160728	1861,00

Кабель электродвигателя не входит в комплект поставки.

В корпусе насоса предусмотрен обратный клапан; по требованию насос поставляется без клапана.

Защита электродвигателя, контроль температуры и защита от работы "всухую" осуществляется с помощью модуля CU 300.

Для защиты от работы "всухую" погружные электроды и соединительные кабели не требуются.

Комплекты кабелей для агрессивных жидкостей

для погружных насосов модели SQE-NE, состоящие из кабелей круглого сечения в тефлоновой (PTFE) оболочке 3 x 3,3мм²,

в комплекте со штекером для присоединения к электродвигателю.

Группа продукта Z

Длина кабеля	№ продукта	EUR
5 м	96160883	311,00
10 м	96160884	483,00
15 м	96160885	656,00
20 м	96160886	821,00
30 м	96160887	1153,00
40 м	96160888	1490,00
50 м	96160889	1823,00
60 м	96160890	2164,00
70 м	96160891	2503,00
80 м	96160892	2842,00

Комплекты кабелей для питьевой воды

для погружных насосов модели SQE-NE, состоящие из плоских кабелей (3 x 1,5 мм²), пригодных для работе в питьевой воде,

в комплекте со штекером для присоединения к электродвигателю.

Группа продукта Z

Длина кабеля	№ продукта	EUR
5 м	96160870	67,00
10 м	96160871	95,00
15 м	96160872	119,00
20 м	96160873	145,00
30 м	96160874	194,00
40 м	96160875	242,00
50 м	96160876	292,00
60 м	96160877	350,00
70 м	96160878	399,00
80 м	96160879	449,00
90 м	96160880	498,00
100 м	96160881	548,00

Цены указаны на условиях "склад-Москва" с учетом НДС.
Рекомендованные розничные цены.



Скважинный насос MP1 (диаметр 2") для отбора проб

Группа продукта G 2

Тип продукта	Исполнение	Длина кабеля	№ продукта	EUR
MP 1 скважинный насос с кабелем и штекерным электроразъемом	из хромоникелевой стали 3 x 220 В, 0-400 Гц	20 м	95065395	2065,00
		40 м	95065397	2368,00
		60 м	95065399	2607,00
		90 м	95065402	3053,00
MP 1 скважинный насос с кабелем и штекерным электроразъемом, кабель намотан на катушку	из хромоникелевой стали 3 x 220 В, 0-400 Гц	20 м	1A108401	4354,00
		40 м	1A108400	4930,00
		60 м	1A108410	5554,00
		90 м	1A108411	6469,00

ВНИМАНИЕ! Насос MP1 может эксплуатироваться только вместе с преобразователем частоты!

Группа продукта Z

Тип продукта	Исполнение	№ продукта	EUR
Преобразователь частоты MP1 Invertor	400 Гц, в комплекте с пластиковым чемоданом, 1 x 220-230 В 50/60 Гц, и сетевым кабелем длиной 1,5 м. Внимание: Насос MP1 может эксплуатироваться только вместе с преобразователем частоты	96824721	2300,00
Охлаждающий кожух для MP 1	из хромоникелевой стали 1.4401, необходим для эксплуатации, начиная с диаметра скважины 3"	1A108405	311,00
Стояк насоса DN 20 PN 10	Соединение через муфту с трапецидальной резьбой и уплотнительным кольцом круглого сечения Материал: PVC-U	1,0 м	00ID9083 46,00
		2,0 м	00ID9084 53,00
Переходник	со шлангом длиной 1,0 м для взятия проб	00ID9091	167,00
Муфта	из хромоникелевой стали 1.4401, для соединения насоса MP 1 со стояком	1A108404	45,00
Муфта для шланга	из хромоникелевой стали, для соединения насоса MP 1 со шлангом Ø 16 мм	1A108403	100,00
Хомуты	хомут для крепления кабеля электродвигателя и грузоподъемного троса к стояку насоса, материал: полиамид (100 шт. в упаковке)	91070125	12,00
Стальной трос¹	хромоникелевая сталь, грузоподъемность 100 кг	00ID8957	2,00
Зажимы для троса	хромоникелевая сталь, для каждой проушины необходимо 2 шт.	00ID8960*	1,50
Комплект быстроизнашивающихся запчастей	в одном ящике находится комплект для двух ступеней насоса и защитные перчатки	1A108408	272,00
Генератор тока	БЕКО 3001 Е-А / ННВА с одно-цилиндровым 4-х тактным бензиновым двигателем, 1 x 230 В, 50 Гц, 3 кВА, 13 А, IP 54, масса около 48 кг	91073278	3478,00

¹ - стоимость указана за 1 м. Длина троса в заказе должна быть кратна 50 м.

Группа продукта G 2

Тип продукта	Исполнение	№ продукта	EUR
Комплект MP 1 для мобильной эксплуатации насоса	Состоит из: погружного насоса MP 1 с кабельной катушкой, запираемого на замок ящика преобразователя частоты, охлаждающего кожуха, приспособления для монтажа, муфты для соединения насоса MP 1 со стояком из ПВХ, муфты со шлангом длиной 1,5 м, 100 шт. хомутов, комплекта быстроизнашивающихся запчастей, заправочного шприца для электродвигателя MP 1, рулона тефлоновой ленты		
Вышеуказанный комплект вместе с трубопроводами:			
Комплект 40/1 для монтажа на глубине до 40 м	19 шт. стояков из PVC-U, DN 20, 2,0 м и 2 шт. 1,0 м	1AZ05403	8670,00
Комплект 60/1 для монтажа на глубине до 60 м	29 шт. стояков из PVC-U, DN 20, 2,0 м и 2 шт. 1,0 м	1A108413	9413,00
Комплект 90/1 для монтажа на глубине до 90 м	44 шт. стояков из PVC-U, DN 20, 2,0 м и 2 шт. 1,0 м	1A108415	11250,00

* Поддерживается складской запас

Цены указаны на условиях "склад-Москва" с учетом НДС.
Рекомендованные розничные цены.

Насосные установки для обратного осмоса **BMET** и **BMEX**



> Турбина Пельтона в установке **BMET** существенно снижает энергопотребление путем повторного использования остаточного давления.

> Современная гидравлическая система с высоким уровнем производительности и высоким КПД.

> Длительный срок службы благодаря использованию высококачественной нержавеющей стали и передовой конструкции.

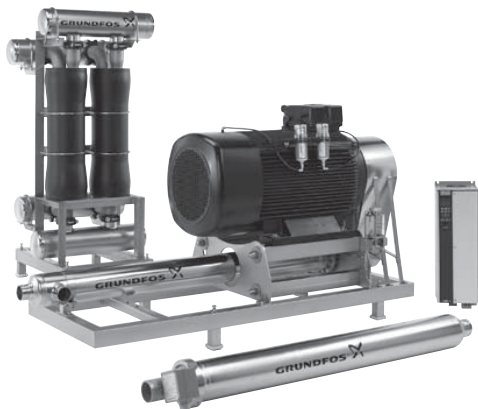

> X-Changer в установке **BMEX** - передовая разработка. Возврат в систему до 60% энергии остаточного давления.

> Простота обслуживания благодаря модульной конструкции.





Напорный модуль 4". Прямое подсоединение

Всасывающий / напорный патрубок \varnothing 42 мм с подсоединением Victaulic, кожух \varnothing 114,3 мм.

Без обратного клапана. Комплектация включает 1 муфту Victaulic.

Электродвигатель: 3 x 380-415 В, 50 Гц. Прямое подключение.

Группа продукта L

N-версия Тип продукта	Мощность двигателя P ₂ , кВт	Комплектация ¹⁾		EUR
		№ продукта		
BM 3A - 6 N	0,75	10731906		3606,00
BM 3A - 9 N	0,75	10731909		3649,00
BM 3A - 12 N	0,75	10731912		3836,00
BM 3A - 18 N	1,1	10731918		4141,00
BM 3A - 25 N	1,5	10731925		4484,00
BM 3A - 33 N	2,2	10731933		4608,00
BM 3A - 45 N	3	10731945		5409,00
BM 3A - 52 N	4	10731952		5680,00
BM 3A - 60 N	4	10731960		5987,00
BM 5A - 12 N	1,1	05731912		3622,00
BM 5A - 17 N	1,5	05731917		3792,00
BM 5A - 25 N	2,2	05731925		4114,00
BM 5A - 33 N	3	05731933		4863,00
BM 5A - 38 N	4	05731938		5021,00
BM 5A - 44 N	4	05731944		5356,00
BM 5A - 60 N	5,5	05731960		5939,00
BM 8A - 5 N	0,75	11731905		3739,00
BM 8A - 7 N	1,1	11731907		3822,00
BM 8A - 10 N	1,5	11731910		4294,00
BM 8A - 12 N	2,2	11731912		4852,00
BM 8A - 15 N	2,2	11731915		4939,00
BM 8A - 18 N	3	11731918		5890,00
BM 8A - 21 N	4	11731921		6173,00
BM 8A - 25 N	4	11731925		6508,00
BM 8A - 37 N	5,5	11731937		8762,00

NE-версия Тип продукта	Мощность двигателя P ₂ , кВт	Комплектация ¹⁾		EUR
		№ продукта		
BM 3A - 6 NE	0,75	10741906		3714,00
BM 3A - 9 NE	0,75	10741909		3760,00
BM 3A - 12 NE	0,75	10741912		3950,00
BM 3A - 18 NE	1,1	10741918		4264,00
BM 3A - 25 NE	1,5	10741925		4619,00
BM 3A - 33 NE	2,2	10741933		4747,00
BM 3A - 45 NE	3	10741945		5571,00
BM 3A - 52 NE	4	10741952		5850,00
BM 3A - 60 NE	4	10741960		6166,00
BM 5A - 12 NE	1,1	05741912		3731,00
BM 5A - 17 NE	1,5	05741917		3905,00
BM 5A - 25 NE	2,2	05741925		4237,00
BM 5A - 33 NE	3	05741933		5008,00
BM 5A - 38 NE	4	05741938		5173,00
BM 5A - 44 NE	4	05741944		5516,00
BM 5A - 60 NE	5,5	05741960		6116,00
BM 8A - 5 NE	0,8	11741905		3851,00
BM 8A - 7 NE	1,1	11741907		3937,00
BM 8A - 10 NE	1,5	11741910		4422,00
BM 8A - 12 NE	2,2	11741912		4998,00
BM 8A - 15 NE	2,2	11741915		5086,00
BM 8A - 18 NE	3	11741918		6068,00
BM 8A - 21 NE	4	11741921		6359,00
BM 8A - 25 NE	4	11741925		6703,00
BM 8A - 37 NE	5,5	11741937		9023,00

Напорный модуль 4". С угловым переходником для последовательного монтажа

Всасывающий / напорный патрубок \varnothing 42 мм с подсоединением Victaulic, кожух \varnothing 114,3 мм.

Без обратного клапана. Комплектация включает 1 муфту Victaulic.

Электродвигатель: 3 x 380-415 В, 50 Гц. Прямое подключение.

Группа продукта L

N-версия Тип продукта	Мощность двигателя P ₂ , кВт	Комплектация ¹⁾		EUR
		№ продукта		
BM 3A - 6 N	0,37	10751906		3606,00
BM 3A - 9 N	0,55	10751909		3649,00
BM 3A - 12 N	0,75	10751912		3836,00
BM 3A - 18 N	1,1	10751918		4141,00
BM 3A - 25 N	1,5	10751925		4484,00
BM 3A - 33 N	2,2	10751933		4608,00
BM 3A - 45 N	3	10751945		5409,00
BM 3A - 52 N	4	10751952		5680,00
BM 3A - 60 N	4	10751960		5987,00
BM 5A - 12 N	1,1	05751912		3622,00
BM 5A - 17 N	1,5	05751917		3792,00
BM 5A - 25 N	2,2	05751925		4114,00
BM 5A - 33 N	3	05751933		4863,00
BM 5A - 38 N	4	05751938		5021,00
BM 5A - 44 N	4	05751944		5356,00
BM 5A - 60 N	5,5	05751960		5939,00
BM 8A - 5 N	0,75	11751905		3739,00
BM 8A - 7 N	1,1	11751907		3822,00
BM 8A - 10 N	1,5	11751910		4294,00
BM 8A - 12 N	2,2	11751912		4852,00
BM 8A - 15 N	2,2	11751915		4939,00
BM 8A - 18 N	3	11751918		5890,00
BM 8A - 21 N	4	11751921		6173,00
BM 8A - 25 N	4	11751925		6508,00
BM 8A - 37 N	5,5	11751937		8762,00

NE-версия Тип продукта	Мощность двигателя P ₂ , кВт	Комплектация ¹⁾		EUR
		№ продукта		
BM 3A - 6 NE	0,37	10761906		3714,00
BM 3A - 9 NE	0,55	10761909		3760,00
BM 3A - 12 NE	0,75	10761912		3950,00
BM 3A - 18 NE	1,1	10761918		4264,00
BM 3A - 25 NE	1,5	10761925		4619,00
BM 3A - 33 NE	2,2	10761933		4747,00
BM 3A - 45 NE	3	10761945		5571,00
BM 3A - 52 NE	4	10761952		5850,00
BM 3A - 60 NE	4	10761960		6166,00
BM 5A - 12 NE	1,1	05761912		3731,00
BM 5A - 17 NE	1,5	05761917		3905,00
BM 5A - 25 NE	2,2	05761925		4237,00
BM 5A - 33 NE	3	05761933		5008,00
BM 5A - 38 NE	4	05761938		5173,00
BM 5A - 44 NE	4	05761944		5516,00
BM 5A - 60 NE	5,5	05761960		6116,00
BM 8A - 5 NE	0,75	11761905		3851,00
BM 8A - 7 NE	1,1	11761907		3937,00
BM 8A - 10 NE	1,5	11761910		4422,00
BM 8A - 12 NE	2,2	11761912		4998,00
BM 8A - 15 NE	2,2	11761915		5086,00
BM 8A - 18 NE	3	11761918		6068,00
BM 8A - 21 NE	4	11761921		6359,00
BM 8A - 25 NE	4	11761925		6703,00
BM 8A - 37 NE	5,5	11761937		9023,00

Комплектация ¹⁾: насос, двигатель, кабель двигателя, центрирующее устройство, 2 циркуляционные трубки, напорный кожух с клеммной коробкой, 1 муфта типа Victaulic.

Готовая к подключению установка.

Цены указаны на условиях "склад-Москва" с учетом НДС.

Рекомендованные розничные цены.

Прайс-лист действует с 1 марта 2012 года



Напорный модуль 6". Прямое подсоединение

Всасывающий / напорный патрубок \varnothing 88,9 мм с подсоединением Victaulic, кожух \varnothing 168,3 мм.

Электродвигатель: 3 x 380-415 В, 50 Гц. Прямое подключение.

Группа продукта L

6

N-версия Тип продукта	Мощность двигателя P ₂ , кВт	3 x 400 В Y (Прямое подключение) № продукта	EUR
BM 17 - 5 N	3	12CE1905	8380,00
BM 17 - 7 N	4	12CE1907	9062,00
BM 17 - 9 N	5,5	12CE1909	9328,00
BM 17 - 13 N	7,5	12CE1913	10612,00
BM 17 - 16 N	9,2	12CE1916	11754,00
BM 17 - 19 N	11	12CE1919	11968,00
BM 17 - 22 N	13	12CE1922	14112,00
BM 17 - 26 N	15	12CE1926	14687,00
BM 17 - 32 N	18,5	12CE1932	17866,00
BM 17 - 38 N	22	12CE1938	21112,00
BM 17 - 40 N	22	12CE1940	21985,00
BM 30 - 3 N	3	13CE1903	8545,00
BM 30 - 4 N	4	13CE1904	9010,00
BM 30 - 6 N	5,5	13CE1906	9453,00
BM 30 - 8 N	7,5	13CE1908	11107,00
BM 30 - 11 N	9,2	13CE1911	11876,00
BM 30 - 13 N	11	13CE1913	12996,00
BM 30 - 15 N	13	13CE1915	15494,00
BM 30 - 17 N	15	13CE1917	16228,00
BM 30 - 21 N	18,5	13CE1921	16957,00
BM 30 - 26 N	22	13CE1926	18810,00
BM 30 - 31 N	26	13CE1931	21985,00
BM 30 - 35 N	30	13CE1935	23748,00
BM 46 - 2 N	3	15C81902	7666,00
BM 46 - 3 N	5,5	15C81903	8314,00
BM 46 - 5 N	7,5	15C81905	10043,00
BM 46 - 6 N	9,2	15C81906	10465,00
BM 46 - 7 N	11	15C81907	11476,00
BM 46 - 8 N	13	15C81908	11744,00
BM 46 - 10 N	15	15C81910	13874,00
BM 46 - 12 N	18,5	15C81912	14418,00
BM 46 - 15 N	22	15C81915	15694,00
BM 46 - 17 N	26	15C81917	17022,00
BM 46 - 19 N	30	15C81919	17409,00
BM 60 - 5 N	9,2	14CE1905	12018,00
BM 60 - 6 N	11	14CE1906	12448,00
BM 60 - 7 N	13	14CE1907	12761,00
BM 60 - 8 N	15	14CE1908	13185,00
BM 60 - 10 N	18,5	14CE1910	13991,00
BM 60 - 12 N	22	14CE1912	15336,00
BM 60 - 15 N	26	14CE1915	16662,00
BM 60 - 16 N	30	14CE1916	17466,00

NE-версия Тип продукта	Мощность двигателя P ₂ , кВт	3 x 400 В Y (Прямое подключение) № продукта	EUR
BM 17 - 5 NE	3	12CF1905	8632,00
BM 17 - 7 NE	4	12CF1907	9333,00
BM 17 - 9 NE	5,5	12CF1909	9607,00
BM 17 - 13 NE	7,5	12CF1913	10929,00
BM 17 - 16 NE	9,2	12CF1916	12107,00
BM 17 - 19 NE	11	12CF1919	12326,00
BM 17 - 22 NE	13	12CF1922	14537,00
BM 17 - 26 NE	15	12CF1926	15128,00
BM 17 - 32 NE	18,5	12CF1932	18401,00
BM 17 - 38 NE	22	12CF1938	21746,00
BM 17 - 40 NE	22	12CF1940	22645,00
BM 30 - 3 NE	3	13CF1903	8802,00
BM 30 - 4 NE	4	13CF1904	9281,00
BM 30 - 6 NE	5,5	13CF1906	9736,00
BM 30 - 8 NE	7,5	13CF1908	11441,00
BM 30 - 11 NE	9,2	13CF1911	12232,00
BM 30 - 13 NE	11	13CF1913	13386,00
BM 30 - 15 NE	13	13CF1915	15959,00
BM 30 - 17 NE	15	13CF1917	16715,00
BM 30 - 21 NE	18,5	13CF1921	17466,00
BM 30 - 26 NE	22	13CF1926	19376,00
BM 30 - 31 NE	26	13CF1931	22645,00
BM 30 - 35 NE	30	13CF1935	24461,00
BM 46 - 2 NE	3	15C91902	7895,00
BM 46 - 3 NE	5,5	15C91903	8563,00
BM 46 - 5 NE	7,5	15C91905	10344,00
BM 46 - 6 NE	9,2	15C91906	10780,00
BM 46 - 7 NE	11	15C91907	11820,00
BM 46 - 8 NE	13	15C91908	12096,00
BM 46 - 10 NE	15	15C91910	14290,00
BM 46 - 12 NE	18,5	15C91912	14851,00
BM 46 - 15 NE	22	15C91915	16165,00
BM 46 - 17 NE	26	15C91917	17533,00
BM 46 - 19 NE	30	15C91919	17932,00
BM 60 - 5 NE	9,2	14CF1905	12213,00
BM 60 - 6 NE	11	14CF1906	12832,00
BM 60 - 7 NE	13	14CF1907	13275,00
BM 60 - 8 NE	15	14CF1908	13716,00
BM 60 - 10 NE	18,5	14CF1910	14547,00
BM 60 - 12 NE	22	14CF1912	15936,00
BM 60 - 15 NE	26	14CF1915	17304,00
BM 60 - 16 NE	30	14CF1916	18134,00

Исполнение материалов **Версия NE:** насос = 1.4401, двигатель = 1.4539, напорный кожух = 1.4401, эластомер = Viton.

Исполнение материалов **Версия N:** насос = 1.4401, двигатель = 1.4539, напорный кожух = 1.4401, эластомер = NBR.

По запросу поставляются напорные модули исполнения R с насосом и двигателем 1.4539.

По запросу поставляются двигатели других напряжений.



Напорный модуль 8". Прямое подсоединение

Всасывающий / напорный патрубок с подсоединением Victaulic, кожух \varnothing 273 мм.

Электродвигатель: 3 x 380-415 В, 50 Гц. Прямое подключение.

Группа продукта L

N-версия Тип продукта	Мощность двигателя P ₂ , кВт	3 x 400 В Y (Прямое подключение) № продукта	EUR
BM 46 - 24 N	37	15CR1924	35562,00
BM 60 - 20 N	37	14CR1920	38605,00
BM 60 - 22 N	45	14CR1922	41432,00
BM 77 - 6 N	22	16CE1906	27970,00
BM 77 - 7 N	26	16CE1907	28873,00
BM 77 - 8 N	30	16CE1908	30204,00
BM 77 - 10 N	37	16CR1910	36392,00
BM 77 - 12 N	45	16CR1912	38954,00
BM 77 - 14 N	55	16CR1914	38896,00
BM 77 - 20 N	75	16CR1920	46163,00
BM 95 - 6 N	26	19581906	27235,00
BM 95 - 8 N	37	19651906	33367,00
BM 95 - 10 N	45	19651910	39498,00
BM 95 - 12 N	55	19651912	40089,00
BM 95 - 16 N	75	19651916	44873,00
BM 95 - 20 N	93	19651920	59392,00
BM 125 - 3 N	30	17CE1903	26783,00
BM 125 - 4-1 N	37	17CR19A4	38289,00
BM 125 - 4 N	45	17CR1904	38832,00
BM 125 - 5 N	55	17CR1905	39735,00
BM 125 - 7 N	75	17CR1907	44504,00
BM 125 - 9 N	93	17CR1909	52824,00

NE-версия Тип продукта	Мощность двигателя P ₂ , кВт	3 x 400 В Y (Прямое подключение) № продукта	EUR
BM 46 - 24 NE	37	15CT1924	38538,00
BM 60 - 20 NE	37	14CT1920	39655,00
BM 60 - 22 NE	45	14CT1922	42678,00
BM 77 - 6 NE	22	16CF1906	28868,00
BM 77 - 7 NE	26	16CF1907	29992,00
BM 77 - 8 NE	30	16CF1908	31367,00
BM 77 - 10 NE	37	16CT1910	37513,00
BM 77 - 12 NE	45	16CT1912	39906,00
BM 77 - 14 NE	55	16CT1914	41466,00
BM 77 - 20 NE	75	16CT1920	47687,00
BM 95 - 6 NE	26	19591906	28284,00
BM 95 - 8 NE	37	19661906	34346,00
BM 95 - 10 NE	45	19661910	40408,00
BM 95 - 12 NE	55	19661912	41176,00
BM 95 - 16 NE	75	19661916	46151,00
BM 95 - 20 NE	93	19661920	55550,00
BM 125 - 3 NE	30	17CF1903	27600,00
BM 125 - 4-1 NE	37	17CT19A4	39341,00
BM 125 - 4 NE	45	17CT1904	39954,00
BM 125 - 5 NE	55	17CT1905	40876,00
BM 125 - 7 NE	75	17CT1907	45920,00
BM 125 - 9 NE	93	17CT1909	54461,00

Исполнение материалов **Версия NE:** насос = 1.4401, двигатель = 1.4539, напорный кожух = 1.4401, эластомер = Viton.

Исполнение материалов **Версия N:** насос = 1.4401, двигатель = 1.4539, напорный кожух = 1.4401, эластомер = NBR.

По запросу поставляются напорные модули исполнения R с насосом и двигателем 1.4539.

По запросу поставляются двигатели других напряжений.

для BM 4"

Группа продукта Z

Тип продукта	Описание			№ продукта	EUR
Соединительная муфта	под сварку, Ø 42 мм, L = 30 мм	N - версия		00100517	45,00
		R - версия		00100971	89,00
Соединительная муфта	с наружной резьбой R 1 1/4", L = 100 мм	N - версия		00100534	75,00
		R - версия		00100965	142,00
Сварное колено	90°, Ø 38 мм, r = 45мм	N - версия		00ID1782	30,00
		R - версия		00ID3978	81,00
Муфта Victaulic (PJE)	для соединения 1 1/4" D = 33 x 1"	эластомер NBR		00ID6786	24,00
		эластомер NBR		96437276	40,00
		эластомер Viton		00ID6742	86,00
Адаптер	6-ти гранный резьбовой ниппель	R1/R1 x 46	1.4401	96436959	13,00
		R1/R1 1/4 x 52	1.4401	96436960	47,00
Муфта	с внешней резьбой	R1/AD = 33 мм x 55 мм	1.4401	00300159	18,00
		42 мм x 55 мм	1.4401	96437275	21,00
Монтажный ключ	для извлечения насоса из напорного кожуха			96591166	123,00
Монтажный комплект для сварки	прямое подсоединение, Ø 42мм, включает в себя: 2 соединительных муфты 1 муфту Victaulic (PJE)	эластомер NBR	N - версия	00105563	119,00
			R - версия	00105982	209,00
		эластомер Viton	N - версия	00105565	208,00
			R - версия	00105981	356,00
Монтажный комплект для наружной резьбы 1 1/4"	прямое подсоединение, Ø 42мм, включает в себя: 2 соединительных муфты 1 1/4" AG 1 муфту Victaulic (PJE)	эластомер NBR	N - версия	00105564	191,00
			R - версия	00105980	366,00
		эластомер Viton	N - версия	00105566	275,00
			R - версия	00105979	504,00

для BM 6"

Группа продукта Z

Тип продукта	Описание			№ продукта	EUR
Соединительная муфта	прямое соединение, Ø 89 мм, L = 50 мм для муфты Victaulic 3"	N - версия		00150574	70,00
		R - версия		00140968	94,00
Сварное колено	90°, Ø 89 мм, r = 114 мм	N - версия		00ID7663	107,00
		R - версия		00ID5534	466,00
Переходник под сварку	180°, Ø 89 мм, межосевое расстояние 300мм высота 210мм, с соединением Victaulic (PJE) 3"	N - версия		00155544	935,00
		R - версия		00155971	1950,00
Муфта Victaulic (PJE)	3", для соединения d 89 мм	эластомер NBR		00ID7664	58,00
		эластомер Viton		00ID8311	133,00
Монтажный ключ	для извлечения насоса из напорного кожуха			00ID7669	165,00
Монтажный комплект для сварки	прямое соединение, включает в себя: 2 соединительные муфты 2 муфты Victaulic (PJE) 3"	эластомер NBR	N - версия	00155542	274,00
			R - версия	00155973	362,00
Монтажный комплект для муфтового соединения Victaulic (PJE) 3"	180°, Ø 89мм, межосевое расстояние 300 мм	эластомер NBR	N - версия	00155543	1150,00
			R - версия	00155972	2231,00

для BM 8"

Группа продукта Z

Тип продукта	Описание		№ продукта	EUR
Соединительная муфта под сварку	Ø 89мм, для муфты Victaulic 3"	N - версия	00150574	70,00
	Ø 114мм, для муфты Victaulic 4"	N - версия	96416743	137,00
	Ø 139мм, для муфты Victaulic 5"	N - версия	96416744	199,00
	Ø 168мм, для муфты Victaulic 6"	N - версия	96416745	214,00
Муфта Victaulic (PJE)	для соединения 3"	эластомер NBR	00ID7664	58,00
		эластомер Viton	00ID8311	133,00
Муфта Victaulic (PJE)	для соединения 4"	эластомер NBR	96415463	101,00
Муфта Victaulic (PJE)	для соединения 5"	эластомер NBR	96416739	139,00
Муфта Victaulic (PJE)	для соединения 6"	эластомер NBR	00ID2279	103,00
		эластомер Viton	00ID7755	349,00

6

Переходник фланцевый для BM(B)6", BM(B)8"

Группа продукта Z

Присоединение	DN	PN	Длина, мм		№ продукта	EUR
3" Victaulic (PJE)	80	16	100	N - версия	96449486	370,00
3" Victaulic (PJE)	80	40	108	N - версия	96449487	433,00
3" Victaulic (PJE)	100	16	149	N - версия	96449484	447,00
4" Victaulic (PJE)	100	16	102	N - версия	96449488	460,00
4" Victaulic (PJE)	100	40	115	N - версия	96449489	513,00
5" Victaulic (PJE)	125	16	105	N - версия	96449490	553,00
5" Victaulic (PJE)	125	40	118	N - версия	96449491	658,00
6" Victaulic (PJE)	150	16	105	N - версия	96449492	679,00
6" Victaulic (PJE)	150	40	125	N - версия	96449493	865,00

Цены указаны на условиях "склад-Москва" с учетом НДС.
Рекомендованные розничные цены.

Прайс-лист действует с 1 марта 2012 года

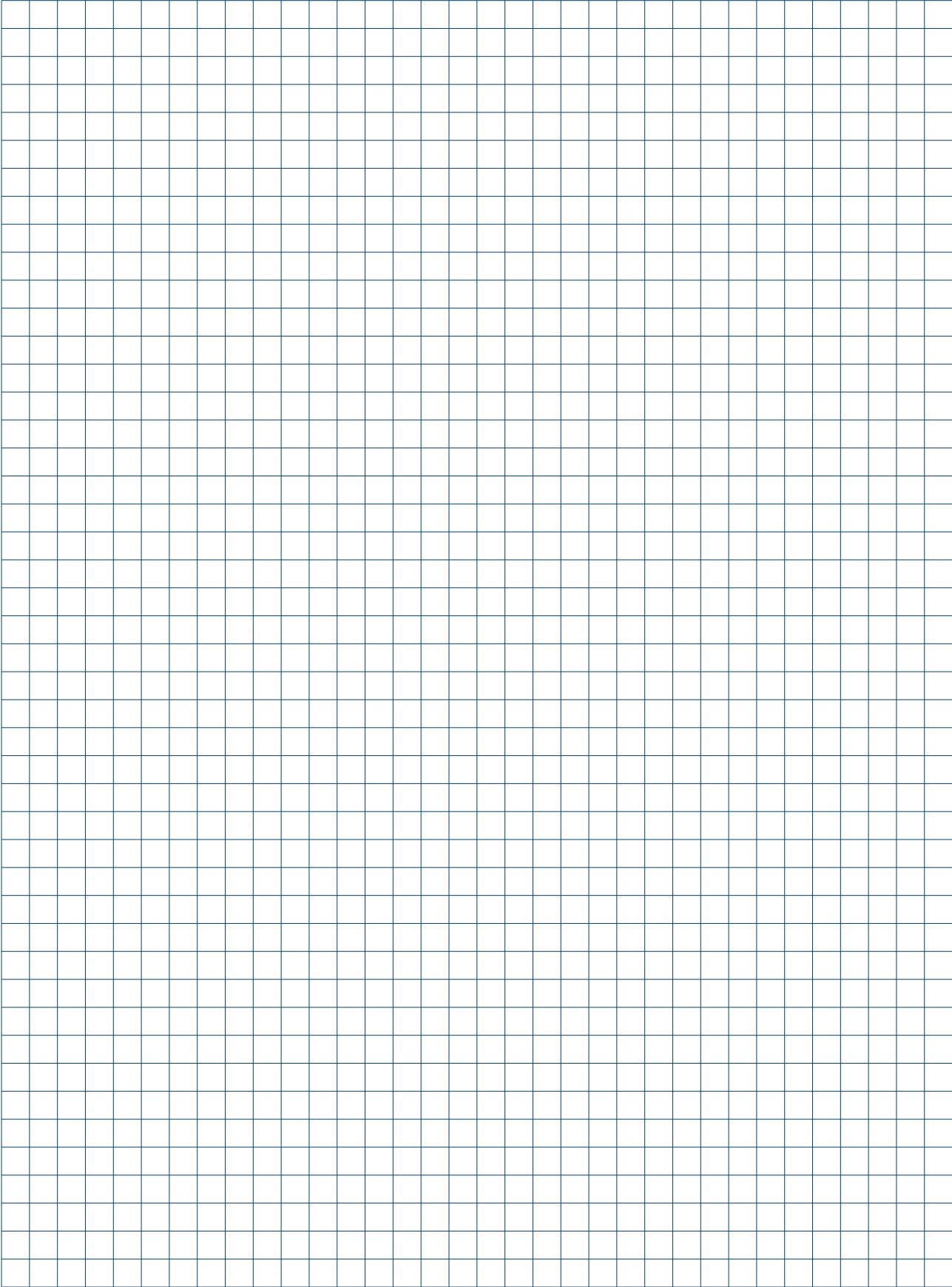

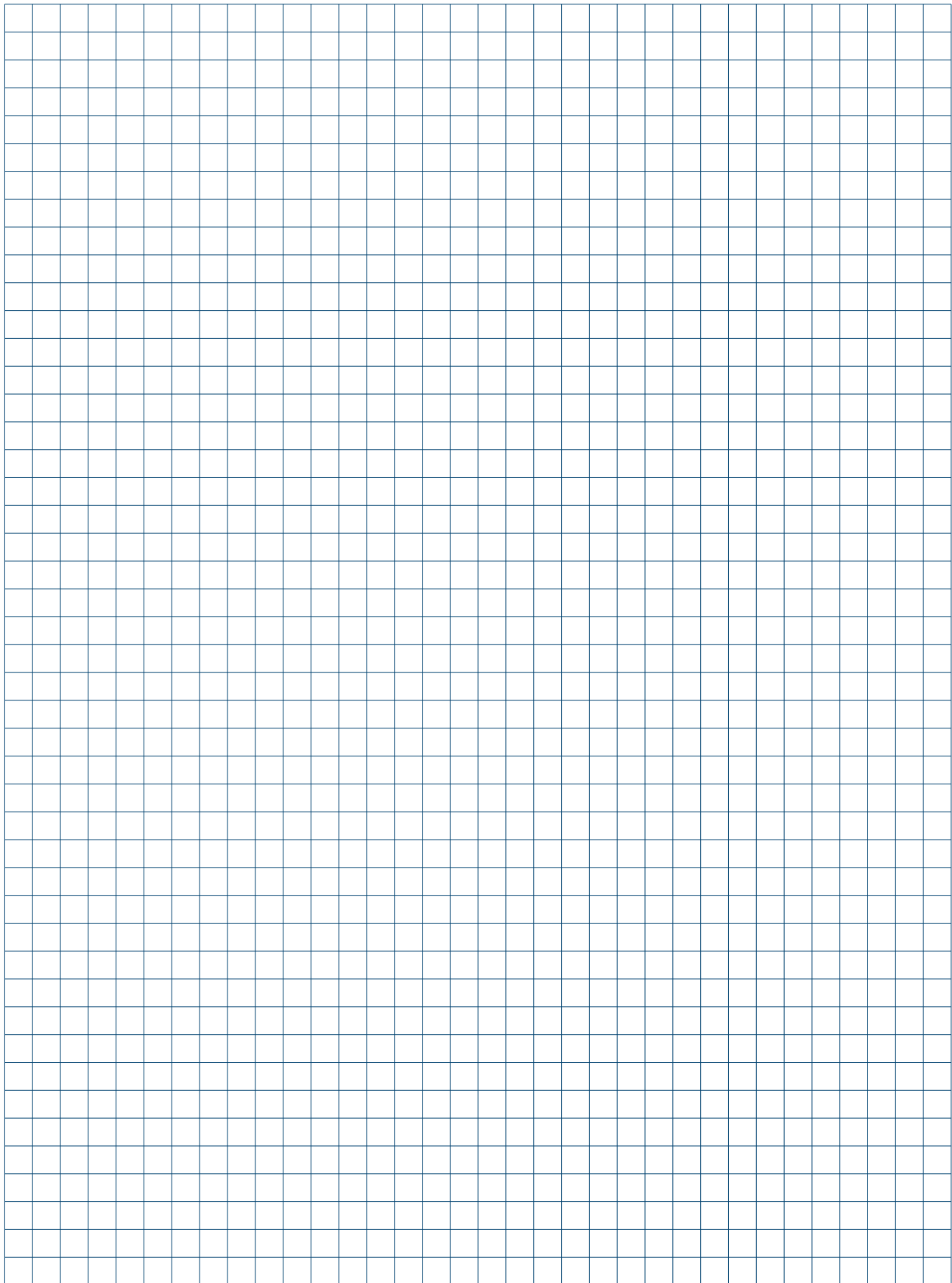

Установки повышения давления Hydro MPC, Hydro Multi-E, Hydro Multi-S

- > Комплектная установка с регулируемой частотой вращения электродвигателей насосов, предназначенная для водоснабжения без скачков давления при постоянном напоре воды.
- > Богатый выбор разнообразных исполнений для удовлетворения индивидуальных требований заказчика.

- > Экономия эксплуатационных расходов благодаря применению электродвигателей класса эффективности IE 3 и гидравлическому КПД до 82%.



- > Шкаф управления обеспечивает возможность обслуживания установки по сети Ether/Internet, а также диспетчеризацию в SCADA (Modbus и Profibus).



- > Экструзионно-вытяжной метод производства коллекторов обеспечивает отсутствие в них застойных зон, что предотвращает образование бактерий в т.ч. легионеллы.



- > Простое в использовании 4-ступенчатое меню с удобным дисплеем; встроенная функция текстовой помощи для каждого пункта меню.

Hydro Solo S с насосом CR

Установки повышения давления Hydro Solo S сконструированы на базе насоса CR и включают в себя, кроме насоса CR, реле давления, диафрагменный напорный гидробак объемом 80/130 л, манометр, задвижку и напорный трубопровод из латуни.



Диапазон мощности: 0,37-2,2 кВт Температура окружающей среды: +5 до + 40°C
Сетевое питание: 3 x 400В Класс защиты: IP 54

Схема пуска - прямое включение (DOL) .

Насос работает с постоянной скоростью вращения.

Защита от “сухого хода” в комплект поставки не входит.

Группа продукта H

7

Тип продукта	Мощность двигателя P2, кВт	№ продукта	EUR
Hydro Solo S CR1-4 80L	0,37	96471831	1827,00
Hydro Solo S CR1-7 80L	0,37	96471832	1915,00
Hydro Solo S CR1-10 80L	0,55	96471833	1991,00
Hydro Solo S CR1-13 80L	0,75	96471834	2062,00
Hydro Solo S CR1-17 80L	1,1	96471835	2170,00
Hydro Solo S CR3-4 130L	0,37	96471836	1825,00
Hydro Solo S CR3-7 130L	0,55	96471837	1835,00
Hydro Solo S CR3-10 130L	0,75	96471838	1948,00
Hydro Solo S CR3-12 130L	1,1	96471839	2324,00
Hydro Solo S CR3-15 130L	1,1	96471840	2419,00
Hydro Solo S CR5-3 130L	0,55	96471841	1794,00
Hydro Solo S CR5-5 130L	0,75	96471842	1905,00
Hydro Solo S CR5-8 130L	1,1	96471843	1998,00
Hydro Solo S CR5-10 130L	1,5	96471844	2460,00
Hydro Solo S CR5-15 130L	2,2	96471845	2679,00

Hydro Solo E с насосом CRE

Установки повышения давления Hydro Solo E сконструированы на базе насоса CRE и включают в себя, кроме насоса CRE со встроенным частотным преобразователем, задвижку, обратный клапан, диафрагменный гидробак, манометр, датчик давления и напорный трубопровод из латуни.

Максимальное рабочее давление установок 10 бар.

Максимальная температура перекачиваемой жидкости 70С.



Диапазон мощности: 0,37-7,5 кВт

Температура окружающей среды: 0 до + 40°C

Сетевое питание: 1 x 220В, 3 x 380В

Класс защиты: IP 55

Насос с регулируемой частотой вращения.

Защита от “сухого хода” в комплект поставки не входит.

Группа продукта H

7

Тип продукта	Мощность двигателя P2, кВт	№ продукта	EUR
Hydro Solo E 1 CRE 1-7 1x220V	0,37	96467828	3 090,00
Hydro Solo E 1 CRE 1-15 1x220V	0,75	96467860	3 117,00
Hydro Solo E 1 CRE 1-19 1x220V	1,1	96467861	3 144,00
Hydro Solo E 1 CRE 3-7 1x220V	0,55	96467864	3 192,00
Hydro Solo E 1 CRE 5-4 1x220V	0,55	96467867	3 201,00
Hydro Solo E 1 CRE 5-8 1x220V	1,1	96467868	3 213,00
Hydro Solo E 1 CRE 5-10 3x380V	1,5	96467871	4 129,00
Hydro Solo E 1 CRE 5-16 3x380V	2,2	96467872	4 228,00
Hydro Solo E 1 CRE 10- 3 1x220V	1,1	96513873	3 733,00
Hydro Solo E 1 CRE 10- 4 3x380V	1,5	96513874	4 608,00
Hydro Solo E 1 CRE 10- 6 3x380V	2,2	96513875	4 701,00
Hydro Solo E 1 CRE 10- 9 3x380V	3	96513876	4 779,00
Hydro Solo E 1 CRE 15- 2 3x380V	2,2	96513877	4 829,00
Hydro Solo E 1 CRE 15- 3 3x380V	3	96513878	4 967,00
Hydro Solo E 1 CRE 15- 5 3x380V	4	96513879	5 130,00
Hydro Solo E 1 CRE 20- 3 3x380V	4	96513880	5 511,00
Hydro Solo E 1 CRE 20- 5 3x380V	5,5	96513881	6 096,00
Hydro Solo E 1 CRE 32- 3 3x380V	5,5	96468199	5 966,00
Hydro Solo E 1 CRE 45- 2 3x380V	7,5	96468210	6 734,00

Hydro Multi-S с насосами CR

Установка повышения давления Hydro Multi-S укомплектована двумя или тремя насосами CR, соединенными параллельно и смонтированными на общей раме-основании, приемным и напорным коллекторами, задвижками, обратными клапанами, манометром, а также реле давления и шкафом управления.

Установка управляется каскадно с помощью реле давлений, по одному для каждого насоса, выведенных на стойку крепления шкафа.

Максимальное рабочее давление установок 10 атм.

Температура окружающей среды: 0 – 40°C

Диапазон мощности:

0,55 - 5,5 кВт на один насос

Класс защиты: IP 54

Сетевое питание:

3 x 380 В, 50 Гц;

Схема пуска - прямое включение (DOL).

Hydro-Multi S: все насосы работают с постоянной скоростью вращения.

Защита от “сухого хода” входит в комплект поставки.

Группа продукта H



7

Тип продукта	Мощность двигателя P ₂ , кВт на 1 насос	3 x 400 В		1 x 230 В	
		№ продукта	EUR	№ продукта	EUR
Hydro Multi-S 2 CR 3-7	0,55	95922882	4575,00	95922930	4624,00
Hydro Multi-S 2 CR 3-10	0,75	95922883	4703,00	95922931	4794,00
Hydro Multi-S 2 CR 3-12	1,1	95922884	4794,00	95922932	4940,00
Hydro Multi-S 2 CR 3-15	1,1	95922885	4892,00	95922933	5062,00
Hydro Multi-S 2 CR 5-8	1,1	95922886	4738,00	95922934	4880,00
Hydro Multi-S 2 CR 5-10	1,5	95922887	5287,00	-	-
Hydro Multi-S 2 CR 5-13	2,2	95922790	5719,00	-	-
Hydro Multi-S 2 CR 5-15	2,2	95922791	5786,00	-	-
Hydro Multi-S 2 CR 10-4	1,5	95922888	5723,00	-	-
Hydro Multi-S 2 CR 10-6	2,2	95922889	6171,00	-	-
Hydro Multi-S 2 CR 10-8	3	95922890	6589,00	-	-
Hydro Multi-S 2 CR 10-10	4	95922792	7137,00	-	-
Hydro Multi-S 2 CR 15-3	3	95922891	6841,00	-	-
Hydro Multi-S 2 CR 15-5	4	95922892	7415,00	-	-
Hydro Multi-S 2 CR 15-7	5,5	95922793	7930,00	-	-
Hydro Multi-S 3 CR 3-7	0,55	95922917	5906,00	95922935	6133,00
Hydro Multi-S 3 CR 3-10	0,75	95922918	6096,00	95922936	6315,00
Hydro Multi-S 3 CR 3-12	1,1	95922919	6236,00	95922937	6461,00
Hydro Multi-S 3 CR 3-15	1,1	95922920	6382,00	95922938	6607,00
Hydro Multi-S 3 CR 5-8	1,1	95922921	6232,00	95922939	6449,00
Hydro Multi-S 3 CR 5-10	1,5	95922922	7058,00	-	-
Hydro Multi-S 3 CR 5-13	2,2	95922794	7707,00	-	-
Hydro Multi-S 3 CR 5-15	2,2	95922795	7804,00	-	-
Hydro Multi-S 3 CR 10-4	1,5	95922923	7640,00	-	-
Hydro Multi-S 3 CR 10-6	2,2	95922924	8311,00	-	-
Hydro Multi-S 3 CR 10-8	3	95922925	8938,00	-	-
Hydro Multi-S 3 CR 10-10	4	95922796	9761,00	-	-
Hydro Multi-S 3 CR 15-3	3	95922926	9218,00	-	-
Hydro Multi-S 3 CR 15-5	4	95922927	10080,00	-	-
Hydro Multi-S 3 CR 15-7	5,5	95922797	10852,00	-	-

Внимание! Для работы установки необходим мембранный бак соответствующего объема. Мембранный бак должен быть заказан дополнительно.

Новинка!

Hydro Multi-S с насосами CM

Установка повышения давления Hydro Multi-S укомплектована двумя или тремя насосами CM, соединенными параллельно и смонтированными на общей раме-основании, приемным и напорным коллекторами, задвижками, обратными клапанами, манометром, а также реле давления и шкафом управления. Установка управляется каскадно с помощью реле давлений, по одному для каждого насоса, выведенных на стойку крепления шкафа.

Максимальное рабочее давление установок 10 атм.

Температура окружающей среды: +5 до +40°C

Класс защиты: IP 54

Схема пуска - прямое включение (DOL).

Диапазон мощности: 0,46 - 3,2 кВт на один насос

Сетевое питание: 1x230, 3 x 380 В, 50 Гц.

Hydro-Multi S: все насосы работают с постоянной скоростью вращения.



7

Защита от "сухого хода" входит в комплект поставки.

Группа продукта H

Тип продукта	Мощность двигателя P2, кВт на 1 насос	3 x 400 В		Мощность двигателя P2, кВт на 1 насос	1 x 230 В	
		№ продукта	EUR		№ продукта	EUR
Hydro Multi-S 2 CM 3-4	0,46	91047058	3450,00	0,5	91047055	3267,00
Hydro Multi-S 2 CM 3-6	0,65	91047064	3495,00	0,67	91047061	3344,00
Hydro Multi-S 2 CM 3-8	1,2	91047070	3627,00	0,9	91047067	4546,00
Hydro Multi-S 2 CM 5-4	0,85	91047094	3598,00	0,67	91047091	3418,00
Hydro Multi-S 2 CM 5-7	1,58	91047100	4125,00	1,3	91047097	4032,00
Hydro Multi-S 2 CM 10-3	2,2	91047126	4553,00	1,9	91047123	4515,00
Hydro Multi-S 2 CM 10-4	3,2	91047129	4742,00	-	-	-
Hydro Multi-S 3 CM 3-4	0,46	91047076	4758,00	0,5	91047073	4389,00
Hydro Multi-S 3 CM 3-6	0,65	91047082	4826,00	0,67	91047079	4505,00
Hydro Multi-S 3 CM 3-8	1,2	91047088	5025,00	0,9	91047085	4681,00
Hydro Multi-S 3 CM 5-7	1,58	91047116	5751,00	1,3	91047113	5574,00
Hydro Multi-S 3 CM 10-3	2,2	91047137	6363,00	1,9	91047134	6267,00
Hydro Multi-S 3 CM 10-4	3,2	91047140	6647,00	-	-	-

Внимание! Для работы установки необходим мембранный бак. Мембранный бак должен быть заказан дополнительно.

Новинка!

Hydro Multi-S с насосами CMV

Установка повышения давления Hydro Multi-S укомплектована двумя или тремя насосами CMV, соединенными параллельно и смонтированными на общей раме-основании, приемным и напорным коллекторами, задвижками, обратными клапанами, манометром, а также реле давления и шкафом управления. Установка управляется каскадно с помощью реле давлений, по одному для каждого насоса, выведенных на стойку крепления шкафа.

Максимальное рабочее давление установок 10 атм.

Температура окружающей среды: +5 до +40°C

Класс защиты: IP 54

Схема пуска - прямое включение (DOL).

Диапазон мощности: 0,65 - 2,2 кВт на один насос

Сетевое питание: 1x230, 3 x 380 В, 50 Гц.

Hydro-Multi S: все насосы работают с постоянной скоростью вращения.

Защита от "сухого хода" входит в комплект поставки.

Группа продукта H

Тип продукта	Мощность двигателя P2, кВт на 1 насос	3 x 400 В		1 x 230 В	
		№ продукта	EUR	№ продукта	EUR
Hydro Multi-S 2 CMV 3-5	0,65	97923555	2552,00	97923549	2352,00
Hydro Multi-S 2 CMV 3-6	0,65	97923557	2569,00	97923551	2410,00
Hydro Multi-S 2 CMV 3-7	0,85	97923559	2634,00	97923553	2442,00
Hydro Multi-S 2 CMV 5-5	1,2	97923571	2687,00	97923563	2408,00
Hydro Multi-S 2 CMV 5-6	1,2	97923573	2704,00	97923565	2812,00
Hydro Multi-S 2 CMV 5-7	1,58	97923575	3072,00	97923567	2830,00
Hydro Multi-S 2 CMV 5-9	2,2	97923577	3264,00	97923569	3059,00
Hydro Multi-S 3 CMV 3-5	0,65	97923556	3823,00	97923550	3424,00
Hydro Multi-S 3 CMV 3-6	0,65	97923558	3851,00	97923552	3517,00
Hydro Multi-S 3 CMV 3-7	0,85	97923560	3955,00	97923554	3569,00
Hydro Multi-S 3 CMV 5-6	1,2	97923574	4068,00	97923566	4163,00
Hydro Multi-S 3 CMV 5-7	1,58	97923576	4657,00	97923568	4191,00
Hydro Multi-S 3 CMV 5-9	2,2	97923578	4967,00	97923570	4558,00

Внимание! Для работы установки необходим мембранный бак. Мембранный бак должен быть заказан дополнительно.



Hydro Multi-E с насосами CRE

Компактная установка повышения давления Hydro Multi-E укомплектована двумя или тремя насосами CRE, соединенными параллельно и смонтированными на общей раме-основании. Установка оснащена приемным и напорным коллекторами, задвижками, обратными клапанами, манометром, а также реле давления и распределительным шкафом со встроенными автоматами защиты электродвигателей.

Настройка установок Hydro Multi-E осуществляется с помощью пульта R100.

Максимальное рабочее давление установок 10 бар.

Температура окружающей среды: +5 до + 40°C

Класс защиты: IP 54

Схема пуска - мягкий пуск.

Диапазон мощности: 0,37 - 5,5 кВт на один насос

Сетевое питание: 3 x 400 В, 50 Гц .

Защита от "сухого хода" входит в комплект поставки.

Группа продукта H

7

Тип продукта	Мощность двигателя P2, кВт на 1 насос	Multi-E № продукта	EUR
Hydro Multi-E 2 CRE 1-3	0,37	96653019	5756,00
Hydro Multi-E 2 CRE 1-7	0,37	96090371	6054,00
Hydro Multi-E 2 CRE 1-11	0,55	96090372	6079,00
Hydro Multi-E 2 CRE 1-15	0,75	96090373	6106,00
Hydro Multi-E 3 CRE 1-7	0,37	96090382	8259,00
Hydro Multi-E 3 CRE 1-11	0,55	96090383	8298,00
Hydro Multi-E 3 CRE 1-15	0,75	96090384	8337,00
Hydro Multi-E 2 CRE 3-5	0,37	96090375*	6241,00
Hydro Multi-E 2 CRE 3-7	0,55	96090376	6315,00
Hydro Multi-E 2 CRE 3-10	0,75	96090377*	6462,00
Hydro Multi-E 2 CRE 3-15	1,1	96090378	6585,00
Hydro Multi-E 3 CRE 3-5	0,37	96090386*	8551,00
Hydro Multi-E 3 CRE 3-7	0,55	96090387*	8649,00
Hydro Multi-E 3 CRE 3-10	0,75	96090388	8870,00
Hydro Multi-E 3 CRE 3-15	1,1	96090389	9092,00
Hydro Multi-E 2 CRE 5-2	0,37	96651743	6258,00
Hydro Multi-E 2 CRE 5-4	0,55	96090379*	6536,00
Hydro Multi-E 2 CRE 5-5	0,75	96495991	6548,00
Hydro Multi-E 2 CRE 5-8	1,1	96090380*	6585,00
Hydro Multi-E 2 CRE 5-10	1,5	96566555	8584,00
Hydro Multi-E 2 CRE 5-16	2,2	96566558	8712,00
Hydro Multi-E 3 CRE 5-4	0,55	96090390*	8993,00
Hydro Multi-E 3 CRE 5-5	0,75	96495992	9006,00
Hydro Multi-E 3 CRE 5-8	1,1	96090391*	9018,00
Hydro Multi-E 3 CRE 5-10	1,5	96566557	12010,00
Hydro Multi-E 3 CRE 5-16	2,2	96566559	12281,00
Hydro Multi-E 2 CRE 10-3	1,1	96513914*	7620,00
Hydro Multi-E 2 CRE 10-4	1,5	96566560	9217,00
Hydro Multi-E 2 CRE 10-6	2,2	96566562*	9435,00
Hydro Multi-E 2 CRE 10-9	3	96566564	9825,00
Hydro Multi-E 3 CRE 10-3	1,1	96513915	10477,00
Hydro Multi-E 3 CRE 10-4	1,5	96566561*	13062,00
Hydro Multi-E 3 CRE 10-6	2,2	96566563*	13231,00
Hydro Multi-E 3 CRE 10-9	3	96566565	13769,00
Hydro Multi-E 2 CRE 15-2	2,2	96566566	10069,00
Hydro Multi-E 2 CRE 15-3	3	96566568	10798,00
Hydro Multi-E 2 CRE 15-5	4	96566570	11360,00
Hydro Multi-E 2 CRE 15-7	5,5	96566572	12744,00
Hydro Multi-E 3 CRE 15-2	2,2	96566567	14082,00
Hydro Multi-E 3 CRE 15-3	3	96566569	15104,00
Hydro Multi-E 3 CRE 15-5	4	96566571	16065,00
Hydro Multi-E 3 CRE 15-7	5,5	96566573	18220,00
Hydro Multi-E 2 CRE 20-2	2,2	96566574	11299,00
Hydro Multi-E 2 CRE 20-3	4	96566576	12611,00
Hydro Multi-E 2 CRE 20-5	5,5	96566578	13759,00
Hydro Multi-E 3 CRE 20-2	2,2	96566575	16428,00
Hydro Multi-E 3 CRE 20-3	4	96566577	18622,00
Hydro Multi-E 3 CRE 20-5	5,5	96566579	20364,00

Внимание! Для работы установки необходим мембранный бак соответствующего объема. Мембранный бак должен быть заказан дополнительно.

* Поддерживается складской запас

Цены указаны на условиях "склад-Москва" с учетом НДС.
Рекомендованные розничные цены.



Hydro MPC с насосами CR(E) 1, 3

Компактная установка повышения давления с насосами типа CR / CRE, смонтированными на общей раме, с выполненной разводкой труб, электромонтажом и заводской регулировкой. Комплектуется шкафом управления.

Максимальное рабочее давление установок 16 бар.

Температура окружающей среды: 0 - 40°C

Диапазон мощности: 0,37 - 2,2 кВт на один насос

Класс защиты: IP 54

Сетевое питание: 3 x 380 В, 50 Гц

Схема пуска: до 4 кВт - напрямую, с 5.5 кВт - "звезда-треугольник", для E-установок мягкий пуск.

Регулирование S: насосы работают с постоянной производительностью.

Регулирование E: все насосы с регулируемой скоростью вращения. Рекомендуется для систем с переменным давлением на входе в насосную установку.

Регулирование F: производительность одного насоса регулируется внешним частотным преобразователем.

При очередном запуске производится смена регулируемого насоса.

Защита от "сухого хода" и мембранный бачок входят в комплект поставки.

Группа продукта H

Тип продукта	Мощность двигателя P2, кВт на 1 насос	S		E		F	
		№ продукта	EUR	№ продукта	EUR	№ продукта	EUR
Hydro MPC 2 CR(E) 1 - 3	0,37	-	-	-	-	-	-
Hydro MPC 2 CR(E) 1 - 7	0,37	-	-	-	-	-	-
Hydro MPC 2 CR(E) 1 - 11	0,55	-	-	-	-	-	-
Hydro MPC 2 CR(E) 1 - 15	0,75	-	-	-	-	-	-
Hydro MPC 2 CR(E) 1 - 19	1,1	-	-	-	-	-	-
Hydro MPC 2 CR(E) 3 - 5	0,37	95044662	7971,00	95044500	9914,00	-	-
Hydro MPC 2 CR(E) 3 - 7	0,55	95044663	8056,00	95044501	10061,00	97520556	14284,00
Hydro MPC 2 CR(E) 3 - 10	0,75	95044664	8277,00	95044502	10296,00	97520557	14574,00
Hydro MPC 2 CR(E) 3 - 15	1,1	95044665	8625,00	95044503	10647,00	97520558	15059,00
Hydro MPC 2 CR(E) 3 - 19	1,5	95044666	9016,00	95044504	11708,00	97520559	15560,00
Hydro MPC 2 CR(E) 3 - 23	2,2	95044667	9216,00	95044505	12370,00	97520560	15935,00
Hydro MPC 3 CR(E) 1 - 7	0,37	-	-	-	-	-	-
Hydro MPC 3 CR(E) 1 - 11	0,55	-	-	-	-	-	-
Hydro MPC 3 CR(E) 1 - 15	0,75	-	-	-	-	-	-
Hydro MPC 3 CR(E) 1 - 19	1,1	-	-	-	-	-	-
Hydro MPC 3 CR(E) 3 - 5	0,37	95044668	10173,00	95044506	12619,00	-	-
Hydro MPC 3 CR(E) 3 - 7	0,55	95044669	10304,00	95044507	12839,00	97520756	16369,00
Hydro MPC 3 CR(E) 3 - 10	0,75	95044670	10633,00	95044508	13192,00	97520757	16770,00
Hydro MPC 3 CR(E) 3 - 15	1,1	95044671	11154,00	95044509	13718,00	97520758	17461,00
Hydro MPC 3 CR(E) 3 - 19	1,5	95044672	11741,00	95044510	15310,00	97520759	18177,00
Hydro MPC 3 CR(E) 3 - 23	2,2	95044673	12041,00	95044511	16303,00	97520760	18681,00
Hydro MPC 4 CR(E) 1 - 7	0,37	-	-	-	-	-	-
Hydro MPC 4 CR(E) 1 - 11	0,55	-	-	-	-	-	-
Hydro MPC 4 CR(E) 1 - 15	0,75	-	-	-	-	-	-
Hydro MPC 4 CR(E) 1 - 19	1,1	-	-	-	-	-	-
Hydro MPC 4 CR(E) 3 - 5	0,37	95044674	12376,00	95044512	15103,00	-	-
Hydro MPC 4 CR(E) 3 - 7	0,55	95044675	12551,00	95044513	15397,00	97520816	18454,00
Hydro MPC 4 CR(E) 3 - 10	0,75	95044676	12989,00	95044514	15867,00	97520817	18697,00
Hydro MPC 4 CR(E) 3 - 15	1,1	95044677	13684,00	95044515	16569,00	97520818	19862,00
Hydro MPC 4 CR(E) 3 - 19	1,5	95044678	14466,00	95044516	18691,00	97520819	20794,00
Hydro MPC 4 CR(E) 3 - 23	2,2	95044679	14866,00	95044517	20015,00	97520820	21428,00
Hydro MPC 5 CR 3 - 5	0,37	95044680	14579,00	-	-	-	-
Hydro MPC 5 CR 3 - 7	0,55	95044681	14797,00	-	-	97520876	20991,00
Hydro MPC 5 CR 3 - 10	0,75	95044682	15345,00	-	-	97520877	21616,00
Hydro MPC 5 CR 3 - 15	1,1	95044683	16214,00	-	-	97520878	22716,00
Hydro MPC 5 CR 3 - 19	1,5	95044684	17192,00	-	-	97520879	23863,00
Hydro MPC 5 CR 3 - 23	2,2	95044685	17692,00	-	-	97520880	24628,00
Hydro MPC 6 CR 3 - 5	0,37	95044686	16781,00	-	-	-	-
Hydro MPC 6 CR 3 - 7	0,55	95044687	17044,00	-	-	97520936	23528,00
Hydro MPC 6 CR 3 - 10	0,75	95044688	17701,00	-	-	97520937	24263,00
Hydro MPC 6 CR 3 - 15	1,1	95044689	18744,00	-	-	97520938	25569,00
Hydro MPC 6 CR 3 - 19	1,5	95044690	19917,00	-	-	97520939	26932,00
Hydro MPC 6 CR 3 - 23	2,2	95044691	20517,00	-	-	97520940	27826,00

Внимание! Для работы установки необходим мембранный бак соответствующего объема. Мембранный бак должен быть заказан дополнительно.

Цены указаны на условиях "склад-Москва" с учетом НДС.
Рекомендованные розничные цены.

Прайс-лист действует с 1 марта 2012 года

Hydro MPC с насосами CR(E) 5

Компактная установка повышения давления с насосами типа CR / CRE, смонтированными на общей раме, с выполненной разводкой труб, электромонтажом и заводской регулировкой. Комплектуется шкафом управления.



Максимальное рабочее давление установок 16 бар.

Температура окружающей среды: 0 - 40°C

Класс защиты: IP 54

Диапазон мощности: 0,37 - 4 кВт на один насос

Сетевое питание: 3 x 380 В, 50 Гц

Схема пуска: до 4 кВт - напрямую, с 5.5 кВт - "звезда-треугольник", для E-установок мягкий пуск.

Регулирование S: насосы работают с постоянной производительностью.

Регулирование E: все насосы с регулируемой скоростью вращения. Рекомендуется для систем с переменным давлением на входе в насосную установку.

Регулирование F: производительность одного насоса регулируется внешним частотным преобразователем.

При очередном запуске производится смена регулируемого насоса.

7

Защита от "сухого хода" и мембранный бак входят в комплект поставки.

Группа продукта H

Тип продукта	Мощность двигателя P2, кВт на 1 насос	S		E		F	
		№ продукта	EUR	№ продукта	EUR	№ продукта	EUR
Hydro MPC 2 CR(E) 5 - 2	0,37	-	-	-	-	-	-
Hydro MPC 2 CR(E) 5 - 4	0,55	95044692	7953,00	95044518	10065,00	97520701	14316,00
Hydro MPC 2 CR(E) 5 - 5	0,75	95044693	8072,00	95044519	10200,00	97520702	14502,00
Hydro MPC 2 CR(E) 5 - 8	1,1	95044694	8257,00	95044520	10388,00	97520703	14739,00
Hydro MPC 2 CR(E) 5 - 10	1,5	95044695	8566,00	95044521	11367,00	97520704	15112,00
Hydro MPC 2 CR(E) 5 - 16	2,2	95044696	9055,00	95044522	12318,00	97520705	15706,00
Hydro MPC 2 CR(E) 5 - 20	3	95044697	9460,00	95044523	13075,00	97520706	16270,00
Hydro MPC 2 CR(E) 5 - 22	4	95044698	9711,00	95044524	13650,00	97520707	16517,00
Hydro MPC 3 CR(E) 5 - 4	0,55	95044699	10226,00	95044525	12980,00	97520761	16208,00
Hydro MPC 3 CR(E) 5 - 5	0,75	95044700	10405,00	95044526	13183,00	97520762	16454,00
Hydro MPC 3 CR(E) 5 - 8	1,1	95044701	10632,00	95044527	13465,00	97520763	16772,00
Hydro MPC 3 CR(E) 5 - 10	1,5	95044702	11145,00	95044528	14933,00	97520764	17297,00
Hydro MPC 3 CR(E) 5 - 16	2,2	95044703	11879,00	95044529	16360,00	97520765	18130,00
Hydro MPC 3 CR(E) 5 - 20	3	95044704	12486,00	95044530	17495,00	97520766	18902,00
Hydro MPC 3 CR(E) 5 - 22	4	95044705	12863,00	95044531	18358,00	97520767	19228,00
Hydro MPC 4 CR(E) 5 - 4	0,55	95044706	12499,00	95044532	15896,00	97520821	18779,00
Hydro MPC 4 CR(E) 5 - 5	0,75	95044707	12737,00	95044533	16165,00	97520822	19084,00
Hydro MPC 4 CR(E) 5 - 8	1,1	95044708	13107,00	95044534	16542,00	97520823	19480,00
Hydro MPC 4 CR(E) 5 - 10	1,5	95044709	13724,00	95044535	18499,00	97520824	20161,00
Hydro MPC 4 CR(E) 5 - 16	2,2	95044710	14703,00	95044536	20402,00	97520825	21231,00
Hydro MPC 4 CR(E) 5 - 20	3	95044711	15513,00	95044537	21915,00	97520826	22210,00
Hydro MPC 4 CR(E) 5 - 22	4	95044712	16015,00	95044538	23066,00	97520827	22615,00
Hydro MPC 5 CR 5 - 4	0,55	95044713	14772,00	-	-	97520881	21347,00
Hydro MPC 5 CR 5 - 5	0,75	95044714	15070,00	-	-	97520882	21712,00
Hydro MPC 5 CR 5 - 8	1,1	95044715	15533,00	-	-	97520883	22191,00
Hydro MPC 5 CR 5 - 10	1,5	95044716	16303,00	-	-	97520884	23021,00
Hydro MPC 5 CR 5 - 16	2,2	95044717	17527,00	-	-	97520885	24331,00
Hydro MPC 5 CR 5 - 20	3	95044718	18539,00	-	-	97520886	25520,00
Hydro MPC 5 CR 5 - 22	4	95044719	19167,00	-	-	97520887	26001,00
Hydro MPC 6 CR 5 - 4	0,55	95044720	17045,00	-	-	97520941	23918,00
Hydro MPC 6 CR 5 - 5	0,75	95044721	17402,00	-	-	97520942	24342,00
Hydro MPC 6 CR 5 - 8	1,1	95044722	17958,00	-	-	97520943	24901,00
Hydro MPC 6 CR 5 - 10	1,5	95044723	18883,00	-	-	97520944	25885,00
Hydro MPC 6 CR 5 - 16	2,2	95044724	20351,00	-	-	97520945	27434,00
Hydro MPC 6 CR 5 - 20	3	95044725	21566,00	-	-	97520946	28830,00
Hydro MPC 6 CR 5 - 22	4	95044726	22319,00	-	-	97520947	29390,00

Внимание! Для работы установки необходим мембранный бак соответствующего объема. Мембранный бак должен быть заказан дополнительно.



Hydro MPC с насосами CR(E) 10

Компактная установка повышения давления с насосами типа CR / CRE, смонтированными на общей раме, с выполненной разводкой труб, электромонтажом и заводской регулировкой. Комплектуется шкафом управления.

Максимальное рабочее давление установок 16 бар.

Температура окружающей среды: 0 - 40°C

Диапазон мощности: 1,1 - 5,5 кВт на один насос

Класс защиты: IP 54

Сетевое питание: 3 x 380 В, 50 Гц

Схема пуска: до 4 кВт - напрямую, с 5.5 кВт - "звезда-треугольник", для E-установок мягкий пуск.

Регулирование S: насосы работают с постоянной производительностью.

Регулирование E: все насосы с регулируемой скоростью вращения. Рекомендуется для систем с переменным давлением на входе в насосную установку.

Регулирование F: производительность одного насоса регулируется внешним частотным преобразователем.

При очередном запуске производится смена регулируемого насоса.

Защита от "сухого хода" и мембранный бачок входят в комплект поставки.

Группа продукта H

Тип продукта	Мощность двигателя P2, кВт на 1 насос	S		E		F	
		№ продукта	EUR	№ продукта	EUR	№ продукта	EUR
Hydro MPC 2 CR(E) 10-3	1,1	95044727	9487,00	95044539	11256,00	97520708	16636,00
Hydro MPC 2 CR(E) 10-4	1,5	95044728	9745,00	95044540	12184,00	97520709	16948,00
Hydro MPC 2 CR(E) 10-6	2,2	95044729	10083,00	95044541	12984,00	97520710	17401,00
Hydro MPC 2 CR(E) 10-9	3	95044730	10614,00	95044542	13867,00	97520711	18026,00
Hydro MPC 2 CR(E) 10-12	4	95044731	11413,00	95044543	14991,00	97520712	18840,00
Hydro MPC 2 CR(E) 10-14	5,5	95044732	12110,00	95044544	16181,00	97520713	19684,00
Hydro MPC 3 CR(E) 10-3	1,1	95044733	12096,00	95044545	14628,00	97520768	19338,00
Hydro MPC 3 CR(E) 10-4	1,5	95044734	12484,00	95044546	16020,00	97520769	19768,00
Hydro MPC 3 CR(E) 10-6	2,2	95044735	12991,00	95044547	17220,00	97520770	20394,00
Hydro MPC 3 CR(E) 10-9	3	95044736	13787,00	95044548	18544,00	97520771	21256,00
Hydro MPC 3 CR(E) 10-12	4	95044737	14985,00	95044549	20230,00	97520772	22432,00
Hydro MPC 3 CR(E) 10-14	5,5	95044738	16031,00	95044550	22015,00	97520773	23604,00
Hydro MPC 4 CR(E) 10-3	1,1	95044739	14706,00	95044551	18000,00	97520828	22038,00
Hydro MPC 4 CR(E) 10-4	1,5	95044740	15223,00	95044552	19856,00	97520829	22591,00
Hydro MPC 4 CR(E) 10-6	2,2	95044741	15898,00	95044553	21456,00	97520830	23384,00
Hydro MPC 4 CR(E) 10-9	3	95044742	16960,00	95044554	23222,00	97520831	24488,00
Hydro MPC 4 CR(E) 10-12	4	95044743	18557,00	95044555	25470,00	97520832	26024,00
Hydro MPC 4 CR(E) 10-14	5,5	95044744	19952,00	95044556	27849,00	97520833	27525,00
Hydro MPC 5 CR 10-3	1,1	95044745	17315,00	-	-	97520888	24740,00
Hydro MPC 5 CR 10-4	1,5	95044746	17961,00	-	-	97520889	25412,00
Hydro MPC 5 CR 10-6	2,2	95044747	18806,00	-	-	97520890	26376,00
Hydro MPC 5 CR 10-9	3	95044748	20133,00	-	-	97520891	27718,00
Hydro MPC 5 CR 10-12	4	95044749	22129,00	-	-	97520892	29614,00
Hydro MPC 5 CR 10-14	5,5	95044750	23873,00	-	-	97520893	31446,00
Hydro MPC 6 CR 10-3	1,1	95044751	19924,00	-	-	97520948	27440,00
Hydro MPC 6 CR 10-4	1,5	95044752	20700,00	-	-	97520949	28235,00
Hydro MPC 6 CR 10-6	2,2	95044753	21713,00	-	-	97520950	29367,00
Hydro MPC 6 CR 10-9	3	95044754	23306,00	-	-	97520951	30950,00
Hydro MPC 6 CR 10-12	4	95044755	25702,00	-	-	97520952	33207,00
Hydro MPC 6 CR 10-14	5,5	95044756	27794,00	-	-	97520953	35336,00

Внимание! Для работы установки необходим мембранный бак соответствующего объема. Мембранный бак должен быть заказан дополнительно.

Hydro MPC с насосами CR(E) 15

Компактная установка повышения давления с насосами типа CR / CRE, смонтированными на общей раме, с выполненной разводкой труб, электромонтажом и заводской регулировкой. Комплектуется шкафом управления.



Максимальное рабочее давление установок 16 бар.

Температура окружающей среды: 0 - 40°C

Класс защиты: IP 54

Диапазон мощности: 2,2 - 11 кВт на один насос

Сетевое питание: 3 x 380 В, 50 Гц

Схема пуска: до 4 кВт - напрямую, с 5.5 кВт - "звезда-треугольник", для E-установок мягкий пуск.

Регулирование S: насосы работают с постоянной производительностью.

Регулирование E: все насосы с регулируемой скоростью вращения. Рекомендуется для систем с переменным давлением на входе в насосную установку.

Регулирование F: производительность одного насоса регулируется внешним частотным преобразователем.

При очередном запуске производится смена регулируемого насоса.

7

Защита от "сухого хода" и мембранный бак входят в комплект поставки.

Группа продукта H

Тип продукта	Мощность двигателя P2, кВт на 1 насос	S		E		F	
		№ продукта	EUR	№ продукта	EUR	№ продукта	EUR
Hydro MPC 2 CR(E) 15-2	2,2	95044757	11941,00	95044557	13776,00	97520714	20494,00
Hydro MPC 2 CR(E) 15-3	3	95044758	12340,00	95044558	14537,00	97520715	21070,00
Hydro MPC 2 CR(E) 15-5	4	95044759	13074,00	95044559	15606,00	97520716	21936,00
Hydro MPC 2 CR(E) 15-7	5,5	95044760	13979,00	95044560	17109,00	97520717	23099,00
Hydro MPC 2 CR(E) 15-9	7,5	95044761	14929,00	95044561	18659,00	97520718	24320,00
Hydro MPC 2 CR(E) 15-10	11	95044762	15912,00	95044562	20997,00	97520719	25677,00
Hydro MPC 3 CR(E) 15-2	2,2	95044763	14856,00	95044563	18196,00	97520774	24011,00
Hydro MPC 3 CR(E) 15-3	3	95044764	15455,00	95044564	19338,00	97520775	24798,00
Hydro MPC 3 CR(E) 15-5	4	95044765	16556,00	95044565	20940,00	97520776	26048,00
Hydro MPC 3 CR(E) 15-7	5,5	95044766	17914,00	95044566	23060,00	97520777	27700,00
Hydro MPC 3 CR(E) 15-9	7,5	95044767	19339,00	95044567	25520,00	97520778	29421,00
Hydro MPC 3 CR(E) 15-10	11	95044768	20812,00	95044568	29027,00	97520779	31325,00
Hydro MPC 4 CR(E) 15-2	2,2	95044769	18004,00	95044569	22502,00	97520834	27759,00
Hydro MPC 4 CR(E) 15-3	3	95044770	18803,00	95044570	24025,00	97520835	28758,00
Hydro MPC 4 CR(E) 15-5	4	95044771	20270,00	95044571	26161,00	97520836	30396,00
Hydro MPC 4 CR(E) 15-7	5,5	95044772	22081,00	95044572	28987,00	97520837	32532,00
Hydro MPC 4 CR(E) 15-9	7,5	95044773	23981,00	95044573	32268,00	97520838	34753,00
Hydro MPC 4 CR(E) 15-10	11	95044774	25946,00	95044574	36943,00	97520839	37207,00
Hydro MPC 5 CR 15-2	2,2	95044775	21385,00	-	-	97520894	31971,00
Hydro MPC 5 CR 15-3	3	95044776	22383,00	-	-	97520895	33184,00
Hydro MPC 5 CR 15-5	4	95044777	24217,00	-	-	97520896	35206,00
Hydro MPC 5 CR 15-7	5,5	95044778	26481,00	-	-	97520897	37829,00
Hydro MPC 5 CR 15-9	7,5	95044779	28856,00	-	-	97520898	40549,00
Hydro MPC 5 CR 15-10	11	95044780	31312,00	-	-	97520899	43553,00
Hydro MPC 6 CR 15-2	2,2	95044781	24765,00	-	-	97520954	36184,00
Hydro MPC 6 CR 15-3	3	95044782	25964,00	-	-	97520955	37608,00
Hydro MPC 6 CR 15-5	4	95044783	28164,00	-	-	97520956	40017,00
Hydro MPC 6 CR 15-7	5,5	95044784	30881,00	-	-	97520957	43126,00
Hydro MPC 6 CR 15-9	7,5	95044785	33731,00	-	-	97520958	46346,00
Hydro MPC 6 CR 15-10	11	95044786	36678,00	-	-	97520959	49899,00

Внимание! Для работы установки необходим мембранный бак соответствующего объема. Мембранный бак должен быть заказан дополнительно.



Hydro MPC с насосами CR(E) 20

Компактная установка повышения давления с насосами типа CR / CRE, смонтированными на общей раме, с выполненной разводкой труб, электромонтажом и заводской регулировкой. Комплектуется шкафом управления.

Максимальное рабочее давление установок 16 бар.

Температура окружающей среды: 0 - 40°C

Диапазон мощности: 2,2 - 11 кВт на один насос

Класс защиты: IP 54

Сетевое питание: 3 x 380 В, 50 Гц

Схема пуска: до 4 кВт - напрямую, с 5.5 кВт - "звезда-треугольник", для E-установок мягкий пуск.

Регулирование S: насосы работают с постоянной производительностью.

Регулирование E: все насосы с регулируемой скоростью вращения. Рекомендуется для систем с переменным давлением на входе в насосную установку.

Регулирование F: производительность одного насоса регулируется внешним частотным преобразователем.

При очередном запуске производится смена регулируемого насоса.

Защита от "сухого хода" и мембранный бачок входят в комплект поставки.

Группа продукта H

Тип продукта	Мощность двигателя P2, кВт на 1 насос	S		E		F	
		№ продукта	EUR	№ продукта	EUR	№ продукта	EUR
Hydro MPC 2 CR(E) 20-2	2,2	95044787	12009,00	95044575	14753,00	97520720	22588,00
Hydro MPC 2 CR(E) 20-3	4	95044788	13142,00	95044576	16583,00	97520721	23932,00
Hydro MPC 2 CR(E) 20-5	5,5	95044789	14047,00	95044577	17996,00	97520722	25193,00
Hydro MPC 2 CR(E) 20-7	7,5	95044790	14997,00	95044578	19636,00	97520723	26415,00
Hydro MPC 2 CR(E) 20-10	11	95044791	16632,00	95044579	22628,00	97520724	28474,00
Hydro MPC 3 CR(E) 20-2	2,2	95044792	16087,00	95044580	19968,00	97520780	26535,00
Hydro MPC 3 CR(E) 20-3	4,0	95044793	17786,00	95044581	22713,00	97520781	28426,00
Hydro MPC 3 CR(E) 20-5	5,5	95044794	19145,00	95044582	24832,00	97520782	30224,00
Hydro MPC 3 CR(E) 20-7	7,5	95044795	20560,00	95044583	27293,00	97520783	31945,00
Hydro MPC 3 CR(E) 20-10	11	95044796	23022,00	95044584	31780,00	97520784	34905,00
Hydro MPC 4 CR(E) 20-2	2,2	95044797	20165,00	95044585	25183,00	97520840	31179,00
Hydro MPC 4 CR(E) 20-3	4,0	95044798	22431,00	95044586	28843,00	97520841	33618,00
Hydro MPC 4 CR(E) 20-5	5,5	95044799	24242,00	95044587	31669,00	97520842	35953,00
Hydro MPC 4 CR(E) 20-7	7,5	95044800	26142,00	95044588	34950,00	97520843	38173,00
Hydro MPC 4 CR(E) 20-10	11	95044801	29412,00	95044589	40933,00	97520844	42037,00
Hydro MPC 5 CR 20-2	2,2	95044802	24476,00	-	-	97520900	36289,00
Hydro MPC 5 CR 20-3	4,0	95044803	27308,00	-	-	97520901	39277,00
Hydro MPC 5 CR 20-5	5,5	95044804	29572,00	-	-	97520902	42146,00
Hydro MPC 5 CR 20-7	7,5	95044805	31947,00	-	-	97520903	44866,00
Hydro MPC 5 CR 20-10	11	95044806	36035,00	-	-	97520904	49631,00
Hydro MPC 6 CR 20-2	2,2	95044807	28787,00	-	-	97520960	41629,00
Hydro MPC 6 CR 20-3	4,0	95044808	32185,00	-	-	97520961	45168,00
Hydro MPC 6 CR 20-5	5,5	95044809	34902,00	-	-	97520962	48573,00
Hydro MPC 6 CR 20-7	7,5	95044810	37752,00	-	-	97520963	51791,00
Hydro MPC 6 CR 20-10	11	95044811	42657,00	-	-	97520964	57459,00

Внимание! Для работы установки необходим мембранный бак соответствующего объема. Мембранный бак должен быть заказан дополнительно.

Hydro MPC с насосами CR(E) 32

Компактная установка повышения давления с насосами типа CR / CRE, смонтированными на общей раме, с выполненной разводкой труб, электромонтажом и заводской регулировкой. Комплектуется шкафом управления.

Максимальное рабочее давление установок 16 бар.

Температура окружающей среды: 0 - 40°C

Диапазон мощности: 3 - 15 кВт на один насос

Класс защиты: IP 54

Сетевое питание: 3 x 380 В, 50 Гц



Схема пуска: до 4 кВт - напрямую, с 5.5 кВт - "звезда-треугольник", для E установок - мягкий пуск.

Регулирование S: насосы работают с постоянной производительностью.

Регулирование E: все насосы с регулируемой скоростью вращения. Рекомендуется для систем с переменным давлением на входе в насосную установку.

Регулирование F: производительность одного насоса регулируется внешним частотным преобразователем.

При очередном запуске производится смена регулируемого насоса.

Защита от "сухого хода" и мембранный бак входят в комплект поставки.

Группа продукта H

Тип продукта	Мощность двигателя P2, кВт на 1 насос	S		E		F	
		№ продукта	EUR	№ продукта	EUR	№ продукта	EUR
Hydro MPC 2 CR (E) 32 - 2 - 2	3	95044812	13289,00	95044590	17959,00	97520725	23504,00
Hydro MPC 2 CR (E) 32 - 2	4	95044813	13992,00	95044591	18997,00	97520726	24305,00
Hydro MPC 2 CR (E) 32 - 3	5,5	95044814	15121,00	95044592	20633,00	97520727	25623,00
Hydro MPC 2 CR (E) 32 - 4	7,5	95044815	16427,00	95044593	22630,00	97520728	27152,00
Hydro MPC 2 CR (E) 32 - 5	11	95044816	18134,00	95044594	25694,00	97520729	29118,00
Hydro MPC 2 CR (E) 32 - 6	11	95044817	18564,00	95044595	26125,00	97520730	29547,00
Hydro MPC 2 CR (E) 32 - 7	15	95044818	20132,00	95044596	28694,00	97520731	31349,00
Hydro MPC 3 CR (E) 32 - 2 - 2	3	95044819	18330,00	95044597	23637,00	97520785	28310,00
Hydro MPC 3 CR (E) 32 - 2	4	95044820	19385,00	95044598	25195,00	97520786	29462,00
Hydro MPC 3 CR (E) 32 - 3	5,5	95044821	21078,00	95044599	27649,00	97520787	31345,00
Hydro MPC 3 CR (E) 32 - 4	7,5	95044822	23036,00	95044600	30644,00	97520788	33527,00
Hydro MPC 3 CR (E) 32 - 5	11	95044823	25598,00	95044601	35241,00	97520789	36345,00
Hydro MPC 3 CR (E) 32 - 6	11	95044824	26243,00	95044602	35887,00	97520790	36989,00
Hydro MPC 3 CR (E) 32 - 7	15	95044825	28594,00	95044603	39741,00	97520791	39574,00
Hydro MPC 4 CR (E) 32 - 2 - 2	3	95044826	23371,00	95044604	29316,00	97520845	33579,00
Hydro MPC 4 CR (E) 32 - 2	4	95044827	24778,00	95044605	31393,00	97520846	35082,00
Hydro MPC 4 CR (E) 32 - 3	5,5	95044828	27035,00	95044606	34666,00	97520847	37530,00
Hydro MPC 4 CR (E) 32 - 4	7,5	95044829	29646,00	95044607	38659,00	97520848	40366,00
Hydro MPC 4 CR (E) 32 - 5	11	95044830	33062,00	95044608	44787,00	97520849	44038,00
Hydro MPC 4 CR (E) 32 - 6	11	95044831	33922,00	95044609	45648,00	97520850	47897,00
Hydro MPC 4 CR (E) 32 - 7	15	95044832	37056,00	95044610	50787,00	97520851	48265,00
Hydro MPC 5 CR 32 - 2 - 2	3	95044833	28412,00	-	-	97520905	39314,00
Hydro MPC 5 CR 32 - 2	4	95044834	30170,00	-	-	97520906	41171,00
Hydro MPC 5 CR 32 - 3	5,5	95044835	32993,00	-	-	97520907	44182,00
Hydro MPC 5 CR 32 - 4	7,5	95044836	36256,00	-	-	97520908	47670,00
Hydro MPC 5 CR 32 - 5	11	95044837	40526,00	-	-	97520909	52194,00
Hydro MPC 5 CR 32 - 6	11	95044838	41600,00	-	-	97520910	53270,00
Hydro MPC 5 CR 32 - 7	15	95044839	45519,00	-	-	97520911	57424,00
Hydro MPC 6 CR 32 - 2 - 2	3	95044840	33453,00	-	-	97520965	45050,00
Hydro MPC 6 CR 32 - 2	4	95044841	35563,00	-	-	97520966	47258,00
Hydro MPC 6 CR 32 - 3	5,5	95044842	38950,00	-	-	97520967	50833,00
Hydro MPC 6 CR 32 - 4	7,5	95044843	42866,00	-	-	97520968	54974,00
Hydro MPC 6 CR 32 - 5	11	95044844	47989,00	-	-	97520969	60354,00
Hydro MPC 6 CR 32 - 6	11	95044845	49279,00	-	-	97520970	61643,00
Hydro MPC 6 CR 32 - 7	15	95044846	53981,00	-	-	97520971	66580,00

Внимание! Для работы установки необходим мембранный бак соответствующего объема. Мембранный бак должен быть заказан дополнительно.

**Hydro MPC с насосами CR(E) 45**

Компактная установка повышения давления с насосами типа CR / CRE, смонтированными на общей раме, с выполненной разводкой труб, электромонтажом и заводской регулировкой. Комплектуется шкафом управления. Максимальное рабочее давление установок 16 бар.

Температура окружающей среды: 0 - 40°C

Диапазон мощности: 4 - 18,5 кВт на один насос

Класс защиты: IP 54

Сетевое питание: 3 x 380 В, 50 Гц

Схема пуска: до 4 кВт - напрямую, для E установок - мягкий пуск.

Регулирование S: насосы работают с постоянной производительностью.

Регулирование E: все насосы с регулируемой скоростью вращения. Рекомендуется для систем с переменным давлением на входе в насосную установку.

Регулирование F: производительность одного насоса регулируется внешним частотным преобразователем.

При очередном запуске производится смена регулируемого насоса.

Защита от "сухого хода" и мембранный бачок входят в комплект поставки.

Группа продукта H

Тип продукта	Мощность двигателя P2, кВт на 1 насос	S		E		F	
		№ продукта	EUR	№ продукта	EUR	№ продукта	EUR
Hydro MPC 2 CR (E) 45 - 1	4	95044847	16387,00	95044611	22304,00	97520732	28060,00
Hydro MPC 2 CR (E) 45 - 2 - 2	5,5	95044848	17518,00	95044612	23944,00	97520733	29382,00
Hydro MPC 2 CR (E) 45 - 2	7,5	95044849	18921,00	95044613	26038,00	97520734	31007,00
Hydro MPC 2 CR (E) 45 - 3	11	95044850	20674,00	95044614	29148,00	97520735	33016,00
Hydro MPC 2 CR (E) 45 - 4	15	95044851	22688,00	95044615	32164,00	97520736	35265,00
Hydro MPC 2 CR (E) 45 - 5	18,5	95044852	24652,00	95044616	35503,00	97520737	37717,00
Hydro MPC 3 CR (E) 45 - 1	4	95044853	24039,00	95044617	30960,00	97520792	36173,00
Hydro MPC 3 CR (E) 45 - 2 - 2	5,5	95044854	25736,00	95044618	33419,00	97520793	38060,00
Hydro MPC 3 CR (E) 45 - 2	7,5	95044855	27840,00	95044619	36560,00	97520794	40388,00
Hydro MPC 3 CR (E) 45 - 3	11	95044856	30471,00	95044620	41225,00	97520795	43274,00
Hydro MPC 3 CR (E) 45 - 4	15	95044857	33491,00	95044621	45749,00	97520796	46529,00
Hydro MPC 3 CR (E) 45 - 5	18,5	95044858	36438,00	95044622	50758,00	97520797	49963,00
Hydro MPC 4 CR (E) 45 - 1	4	95044859	31691,00	95044623	39616,00	97520852	44286,00
Hydro MPC 4 CR (E) 45 - 2 - 2	5,5	95044860	33954,00	95044624	42894,00	97520853	46740,00
Hydro MPC 4 CR (E) 45 - 2	7,5	95044861	36760,00	95044625	47082,00	97520854	49769,00
Hydro MPC 4 CR (E) 45 - 3	11	95044862	40267,00	95044626	53302,00	97520855	53532,00
Hydro MPC 4 CR (E) 45 - 4	15	95044863	44294,00	95044627	59335,00	97520856	57795,00
Hydro MPC 4 CR (E) 45 - 5	18,5	95044864	48223,00	95044628	66013,00	97520857	62210,00
Hydro MPC 5 CR 45 - 1	4	95044865	39343,00	-	-	97520912	52402,00
Hydro MPC 5 CR 45 - 2 - 2	5,5	95044866	42172,00	-	-	97520913	55419,00
Hydro MPC 5 CR 45 - 2	7,5	95044867	45679,00	-	-	97520914	59149,00
Hydro MPC 5 CR 45 - 3	11	95044868	50063,00	-	-	97520915	63790,00
Hydro MPC 5 CR 45 - 4	15	95044869	55096,00	-	-	97520916	69058,00
Hydro MPC 5 CR 45 - 5	18,5	95044870	60008,00	-	-	97520917	74458,00
Hydro MPC 6 CR 45 - 1	4	95044871	46995,00	-	-	97520972	60515,00
Hydro MPC 6 CR 45 - 2 - 2	5,5	95044872	50390,00	-	-	97520973	64099,00
Hydro MPC 6 CR 45 - 2	7,5	95044873	54598,00	-	-	97520974	68530,00
Hydro MPC 6 CR 45 - 3	11	95044874	58859,00	-	-	97520975	74047,00
Hydro MPC 6 CR 45 - 4	15	95044875	65899,00	-	-	97520976	80324,00
Hydro MPC 6 CR 45 - 5	18,5	95044876	71793,00	-	-	97520977	86703,00

Внимание! Для работы установки необходим мембранный бак соответствующего объема. Мембранный бак должен быть заказан дополнительно.

Hydro MPC с насосами CR(E) 64

Компактная установка повышения давления с насосами типа CR / CRE, смонтированными на общей раме, с выполненной разводкой труб, электромонтажом и заводской регулировкой. Комплектуется шкафом управления.

Максимальное рабочее давление установок 16 бар.

Температура окружающей среды: 0 - 40°C

Диапазон мощности:

5,5 - 30 кВт на один насос

Класс защиты:

IP 54

Сетевое питание:

3 x 380 В, 50 Гц



Схема пуска: до 4 кВт - напрямую, с 5.5 кВт - "звезда-треугольник", для E установок - мягкий пуск.

Регулирование S: насосы работают с постоянной производительностью.

Регулирование E: все насосы с регулируемой скоростью вращения. Рекомендуется для систем с переменным давлением на входе в насосную установку.

Регулирование F: производительность одного насоса регулируется внешним частотным преобразователем.

При очередном запуске производится смена регулируемого насоса.

Защита от "сухого хода" и мембранный бак входят в комплект поставки.

Группа продукта H

7

Тип продукта	Мощность двигателя P2, кВт на 1 насос	S		E		F	
		№ продукта	EUR	№ продукта	EUR	№ продукта	EUR
Hydro MPC 2 CR (E) 64 - 1	5,5	95044877	17632,00	95044629	25066,00	97520738	29630,00
Hydro MPC 2 CR (E) 64 - 2 - 2	7,5	95044878	18990,00	95044630	27115,00	97520739	31212,00
Hydro MPC 2 CR (E) 64 - 2	11	95044879	20084,00	95044631	29565,00	97520740	32562,00
Hydro MPC 2 CR (E) 64 - 3 - 1	15	95044880	22539,00	95044632	33022,00	97520741	35252,00
Hydro MPC 2 CR (E) 64 - 4 - 2	18,5	95044881	24658,00	95044633	36427,00	97520742	37768,00
Hydro MPC 2 CR (E) 64 - 4	22	95044882	25924,00	95044634	38849,00	97520743	39812,00
Hydro MPC 2 CR 64 - 5 - 1	30	95044883	26865,00	97521016	40087,00	97520744	41330,00
Hydro MPC 2 CR 64 - 5	30	97520996	26814,00	97521017	40087,00	97520745	41330,00
Hydro MPC 2 CR 64 - 6 - 2	30	97520997	27329,00	97521018	40347,00	97520746	41847,00
Hydro MPC 3 CR (E) 64 - 1	5,5	95044884	25747,00	95044635	34041,00	97520798	38206,00
Hydro MPC 3 CR (E) 64 - 2 - 2	7,5	95044885	27783,00	95044636	37114,00	97520799	40466,00
Hydro MPC 3 CR (E) 64 - 2	11	95044886	29425,00	95044637	40789,00	97520800	42364,00
Hydro MPC 3 CR (E) 64 - 3 - 1	15	95044887	33107,00	95044638	45976,00	97520801	46280,00
Hydro MPC 3 CR (E) 64 - 4 - 2	18,5	95044888	36151,00	95044639	51082,00	97520802	49812,00
Hydro MPC 3 CR (E) 64 - 4	22	95044889	38184,00	95044640	54716,00	97520803	52535,00
Hydro MPC 3 CR 64 - 5 - 1	30	95044890	39597,00	97521022	57049,00	97520804	54524,00
Hydro MPC 3 CR 64 - 5	30	97520998	39541,00	97521023	57409,00	97520805	54524,00
Hydro MPC 3 CR 64 - 6 - 2	30	97520999	40316,00	97521024	57309,00	97520806	55299,00
Hydro MPC 4 CR (E) 64 - 1	5,5	95044891	33862,00	95044641	43016,00	97520858	46784,00
Hydro MPC 4 CR (E) 64 - 2 - 2	7,5	95044892	36577,00	95044642	47114,00	97520859	49721,00
Hydro MPC 4 CR (E) 64 - 2	11	95044893	38766,00	95044643	52014,00	97520860	52168,00
Hydro MPC 4 CR (E) 64 - 3 - 1	15	95044894	43674,00	95044644	58930,00	97520861	57310,00
Hydro MPC 4 CR (E) 64 - 4 - 2	18,5	95044895	47734,00	95044645	65738,00	97520862	61857,00
Hydro MPC 4 CR (E) 64 - 4	22	95044896	50444,00	95044646	70583,00	97520863	65256,00
Hydro MPC 4 CR 64 - 5 - 1	30	95044897	53328,00	97521028	74011,00	97520864	67717,00
Hydro MPC 4 CR 64 - 5	30	97521000	55269,00	97521029	74011,00	97520865	67717,00
Hydro MPC 4 CR 64 - 6 - 2	30	97521001	53303,00	97521030	74271,00	97520866	68751,00
Hydro MPC 5 CR 64 - 1	5,5	95044898	41976,00	-	-	97520918	55591,00
Hydro MPC 5 CR 64 - 2 - 2	7,5	95044899	45370,00	-	-	97520919	59208,00
Hydro MPC 5 CR 64 - 2	11	95044900	48107,00	-	-	97520920	62204,00
Hydro MPC 5 CR 64 - 3 - 1	15	95044901	54242,00	-	-	97520921	68572,00
Hydro MPC 5 CR 64 - 4 - 2	18,5	95044902	59317,00	-	-	97520922	74135,00
Hydro MPC 5 CR 64 - 4	22	95044903	62705,00	-	-	97520923	78210,00
Hydro MPC 5 CR 64 - 5 - 1	30	95044904	65059,00	97521034	90973,00	97520924	81142,00
Hydro MPC 5 CR 64 - 5	30	97521002	64996,00	97521035	90973,00	97520925	81142,00
Hydro MPC 5 CR 64 - 6 - 2	30	97521003	66288,00	97521036	91233,00	97520926	82433,00
Hydro MPC 6 CR 64 - 1	5,5	95044905	50091,00	-	-	97520978	64169,00
Hydro MPC 6 CR 64 - 2 - 2	7,5	95044906	54164,00	-	-	97520979	68465,00
Hydro MPC 6 CR 64 - 2	11	95044907	57448,00	-	-	97520980	72005,00
Hydro MPC 6 CR 64 - 3 - 1	15	95044908	64810,00	-	-	97520981	79602,00
Hydro MPC 6 CR 64 - 4 - 2	18,5	95044909	70900,00	-	-	97520982	86179,00
Hydro MPC 6 CR 64 - 4	22	95044910	74965,00	-	-	97520983	90933,00
Hydro MPC 6 CR 64 - 5 - 1	30	95044911	77790,00	97521040	107935,00	97520984	94334,00
Hydro MPC 6 CR 64 - 5	30	97521004	77723,00	97521041	107935,00	97520985	94334,00
Hydro MPC 6 CR 64 - 6 - 2	30	97521005	79275,00	97521042	108195,00	97520986	95885,00

Внимание! Для работы установки необходим мембранный бак соответствующего объема. Мембранный бак должен быть заказан дополнительно.

Цены указаны на условиях "склад-Москва" с учетом НДС.
Рекомендованные розничные цены.



Hydro MPC с насосами CR(E) 90

Компактная установка повышения давления с насосами типа CR / CRE, смонтированными на общей раме, с выполненной разводкой труб, электромонтажом и заводской регулировкой. Комплектуется шкафом управления. Максимальное рабочее давление установок 16 бар.

Температура окружающей среды: 0 - 40°C Диапазон мощности: 7,5 - 37 кВт на один насос
 Класс защиты: IP 54 Сетевое питание: 3 x 380 В, 50 Гц

Схема пуска: до 4 кВт - напрямую, с 5.5 кВт - "звезда-треугольник", для E установок - мягкий пуск.

Регулирование S: насосы работают с постоянной производительностью.

Регулирование E: все насосы с регулируемой скоростью вращения. Рекомендуется для систем с переменным давлением на входе в насосную установку.

Регулирование F: производительность одного насоса регулируется внешним частотным преобразователем.

При очередном запуске производится смена регулируемого насоса.

Защита от "сухого хода" и мембранный бачок входят в комплект поставки.

Группа продукта H

Тип продукта	Мощность двигателя P2, кВт на 1 насос	S		E		F	
		№ продукта	EUR	№ продукта	EUR	№ продукта	EUR
Hydro MPC 2 CR (E) 90 - 1	7,5	95044912	17821,00	95044647	28848,00	97520747	35667,00
Hydro MPC 2 CR (E) 90 - 2 - 2	11	95044913	19725,00	95044648	32109,00	97520748	37829,00
Hydro MPC 2 CR (E) 90 - 2	15	95044914	21755,00	95044649	35141,00	97520749	40091,00
Hydro MPC 2 CR (E) 90 - 3 - 2	18,5	95044915	23605,00	95044650	38366,00	97520750	42430,00
Hydro MPC 2 CR (E) 90 - 3	22	95044916	24961,00	95044651	40789,00	97520751	44474,00
Hydro MPC 2 CR 90 - 4 - 2	30	95044917	25902,00	97521019	42027,00	97520752	45992,00
Hydro MPC 2 CR 90 - 4	30	95044918	25902,00	97521020	42027,00	97520753	45992,00
Hydro MPC 2 CR 90 - 5 - 2	37	97521006	28963,00	97521021	46363,00	97520754	49978,00
Hydro MPC 2 CR 90 - 5	37	97521007	28963,00	97524853	46363,00	97520755	49978,00
Hydro MPC 3 CR (E) 90 - 1	7,5	95044919	28791,00	95044652	40564,00	97520807	47098,00
Hydro MPC 3 CR (E) 90 - 2 - 2	11	95044920	31647,00	95044653	45455,00	97520808	50211,00
Hydro MPC 3 CR (E) 90 - 2	15	95044921	34691,00	95044654	50004,00	97520809	53490,00
Hydro MPC 3 CR (E) 90 - 3 - 2	18,5	95044922	37467,00	95044655	54841,00	97520810	56754,00
Hydro MPC 3 CR (E) 90 - 3	22	95044923	39500,00	95044656	58474,00	97520811	59474,00
Hydro MPC 3 CR 90 - 4 - 2	30	95044924	40913,00	97521025	60353,00	97520812	61464,00
Hydro MPC 3 CR 90 - 4	30	95044925	40913,00	97521026	60353,00	97520813	61464,00
Hydro MPC 3 CR 90 - 5 - 2	37	97521008	45525,00	97521027	66856,00	97520814	67007,00
Hydro MPC 3 CR 90 - 5	37	97521009	45525,00	97524854	66856,00	97520815	67007,00
Hydro MPC 4 CR (E) 90 - 1	7,5	95044926	39993,00	95044657	52279,00	97520867	58530,00
Hydro MPC 4 CR (E) 90 - 2 - 2	11	95044927	43801,00	95044658	58800,00	97520868	62594,00
Hydro MPC 4 CR (E) 90 - 2	15	95044928	47861,00	95044659	64866,00	97520869	66887,00
Hydro MPC 4 CR (E) 90 - 3 - 2	18,5	95044929	51562,00	95044660	71315,00	97520870	71076,00
Hydro MPC 4 CR (E) 90 - 3	22	95044930	54272,00	95044661	76170,00	97520871	74475,00
Hydro MPC 4 CR 90 - 4 - 2	30	95044931	56156,00	97521031	78676,00	97520872	76936,00
Hydro MPC 4 CR 90 - 4	30	95044932	56156,00	97521032	78676,00	97520873	76936,00
Hydro MPC 4 CR 90 - 5 - 2	37	97521010	62321,00	97521033	87350,00	97520874	84035,00
Hydro MPC 4 CR 90 - 5	37	97521011	62321,00	97524855	87350,00	97520875	84035,00
Hydro MPC 5 CR 90 - 1	7,5	95044933	51428,00	-	-	97520927	73450,00
Hydro MPC 5 CR 90 - 2 - 2	11	95044934	56188,00	-	-	97520928	78467,00
Hydro MPC 5 CR 90 - 2	15	95044935	61262,00	-	-	97520929	83775,00
Hydro MPC 5 CR 90 - 3 - 2	18,5	95044936	65889,00	-	-	97520930	88889,00
Hydro MPC 5 CR 90 - 3	22	95044937	69277,00	-	-	97520931	92966,00
Hydro MPC 5 CR 90 - 4 - 2	30	95044938	71631,00	97521037	97002,00	97520932	95896,00
Hydro MPC 5 CR 90 - 4	30	95044939	71631,00	97521038	97002,00	97520933	95896,00
Hydro MPC 5 CR 90 - 5 - 2	37	97521012	79349,00	97521039	107841,00	97520934	104553,00
Hydro MPC 5 CR 90 - 5	37	97521013	79349,00	97524856	107841,00	97520935	104553,00
Hydro MPC 6 CR 90 - 1	7,5	95044940	62863,00	-	-	97520987	88370,00
Hydro MPC 6 CR 90 - 2 - 2	11	95044941	68575,00	-	-	97520988	94338,00
Hydro MPC 6 CR 90 - 2	15	95044942	74664,00	-	-	97520989	100663,00
Hydro MPC 6 CR 90 - 3 - 2	18,5	95044943	80216,00	-	-	97520990	106701,00
Hydro MPC 6 CR 90 - 3	22	95044944	84282,00	-	-	97520991	111455,00
Hydro MPC 6 CR 90 - 4 - 2	30	95044945	87107,00	97521043	115328,00	97520992	114858,00
Hydro MPC 6 CR 90 - 4	30	95044946	87107,00	97521044	115328,00	97520993	114858,00
Hydro MPC 6 CR 90 - 5 - 2	37	97521014	96378,00	97521045	128334,00	97520994	125068,00
Hydro MPC 6 CR 90 - 5	37	97521015	96378,00	97524857	128334,00	97520995	125068,00

Внимание! Для работы установки необходим мембранный бак соответствующего объема. Мембранный бак должен быть заказан дополнительно.

Цены указаны на условиях "склад-Москва" с учетом НДС.
 Рекомендованные розничные цены.

Прайс-лист действует с 1 марта 2012 года

Hydro MPC с насосами CR(E) 120/150

Компактная установка повышения давления с насосами типа CR / CRE, смонтированными на общей раме, с выполненной разводкой труб, электромонтажом и заводской регулировкой. Комплектуется шкафом управления.

Максимальное рабочее давление установок 16 бар.

Температура окружающей среды: 0 - 40°C

Диапазон мощности:

11 - 55 кВт на один насос

Класс защиты:

IP 54

Сетевое питание:

3 x 380 В, 50 Гц



Регулирование S: насосы работают с постоянной производительностью.

Регулирование E: все насосы с регулируемой скоростью вращения. Рекомендуется для систем с переменным давлением на входе в насосную установку.

Регулирование F: производительность одного насоса регулируется внешним частотным преобразователем.

При очередном запуске производится смена регулируемого насоса.

7

Защита от "сухого хода" и мембранный бачок входят в комплект поставки.

Установки на основе S-систем с мощностью насосов от 37 кВт снабжены "главным пуском".

Рама-основание насосов представляет собой профиль черного цвета.

Группа продукта H

Тип продукта	Мощность двигателя P2, кВт на 1 насос	S		E		F	
		№ продукта	EUR	№ продукта	EUR	№ продукта	EUR
Hydro MPC 2 CR (E) 120-1	11	96896979	35790,00	96896939	44134,00	96897005	40638,00
Hydro MPC 2 CR (E) 120-2-1	18,5	96896980	40390,00	96896940	54003,00	96897006	45892,00
Hydro MPC 2 CR (E) 120-2	22	96896981	42381,00	96896941	55780,00	96897007	49342,00
Hydro MPC 2 CR 120-3	30	96896982	45070,00	97524851	57185,00	96897008	53085,00
Hydro MPC 2 CR 120-4-1	37	96896983	52768,00	97521046	64129,00	96897009	61223,00
Hydro MPC 2 CR 120-5-1	45	96896984	58611,00	97521047	70441,00	96897010	68518,00
Hydro MPC 3 CR (E) 120-1	11	96896992	46979,00	96897074	60130,00	96897018	52069,00
Hydro MPC 3 CR (E) 120-2-1	18,5	96896993	54385,00	96897075	75068,00	96897019	60095,00
Hydro MPC 3 CR (E) 120-2	22	96896994	57656,00	96897076	77662,00	96897020	64028,00
Hydro MPC 3 CR 120-3	30	96896995	61343,00	97524852	79520,00	96897021	70311,00
Hydro MPC 3 CR 120-4-1	37	96896996	73338,00	97521051	88648,00	96897022	80844,00
Hydro MPC 3 CR 120-5-1	45	96896997	81430,00	97521052	98516,00	96897023	89865,00
Hydro MPC 2 CR (E) 150-1-1	11	96896985	35166,00	96896952	44134,00	96897011	40819,00
Hydro MPC 2 CR (E) 150-1	15	96896986	37984,00	96896953	48895,00	96897012	43575,00
Hydro MPC 2 CR (E) 150-2-1	22	96896987	42439,00	96897072	56129,00	96897013	49342,00
Hydro MPC 2 CR 150-3-2	30	96896988	45070,00	-	-	96897014	53085,00
Hydro MPC 2 CR 150-3	37	96896989	52937,00	97521048	63559,00	96897015	60652,00
Hydro MPC 2 CR 150-4-1	45	96896990	58038,00	97521049	69869,00	96897016	67945,00
Hydro MPC 2 CR 150-5-2	55	96896991	68664,00	97521050	84585,00	96897017	80179,00
Hydro MPC 3 CR (E) 150-1-1	11	96896998	46572,00	96897077	60130,00	96897024	52343,00
Hydro MPC 3 CR (E) 150-1	15	96896999	50072,00	96897078	67395,00	96897025	56577,00
Hydro MPC 3 CR (E) 150-2-1	22	96897000	56919,00	96897080	77933,00	96897026	64028,00
Hydro MPC 3 CR 150-3-2	30	96897001	60605,00	-	-	96897027	70311,00
Hydro MPC 3 CR 150-3	37	96897002	72481,00	97521053	87791,00	96897028	79989,00
Hydro MPC 3 CR 150-4-1	45	96897003	80575,00	97521054	97659,00	96897029	89008,00
Hydro MPC 3 CR 150-5-2	55	96897004	95714,00	97521055	117046,00	96897030	107048,00

Внимание! Для работы установки необходим мембранный бак соответствующего объема. Мембранный бак должен быть заказан дополнительно.

Опции при заказе Hydro MPC

Группа продукта Z

Тип продукта		№ продукта	EUR
Поплавковый выключатель с кабелем 5м		96020142	54,00
Виброгасящая опора	от CR 1 до CR 5	96412344	43,00
	от CR 10 до CR 20	96412345	58,00
	от CR 32 до CR 90	91077424	111,00

Тип продукта		№ продукта	EUR
Аварийный выключатель (для 1 насоса)	≤ 16А, прямой	96020262	282,00
	>16А <25А, прямой	96020263	319,00
	>25А <40А, прямой	96020264	394,00
	>40А <63А, прямой	96020265	582,00
	>63А <80А, прямой	96616871	789,00
	>80А <100А, прямой	96020267	789,00
	>100А <125А, прямой	96020268	733,00
	≤ 16А, Y/Δ	96020270	375,00
	>16А <25А, Y/Δ	96020271	383,00
	>25А <40А, Y/Δ	96020272	394,00
	>40А <63А, Y/Δ	96020273	431,00
	>63А <80А, Y/Δ	96020274	488,00
	>80А <100А, Y/Δ	96020275	488,00

7

Цены указаны на условиях "склад-Москва" с учетом НДС.
Рекомендованные розничные цены.

Прайс-лист действует с 1 марта 2012 года

Комплектные насосные установки для систем пожаротушения

Спринклерные и дренчерные системы водяного пожаротушения, системы с гидрантами в жилых зданиях различной этажности, магазинах, производственных и складских помещениях, объектах культурно-социального назначения



- > Сертифицированное, компактное, готовое к подключению изделие, состоящее из насосов CR, рамы, трубной обвязки и шкафа управления Control MX
- > Возможность управления дренажным насосом

- > Возможность управления насосом-жокеем
- > Возможность управления задвижками с электроприводом

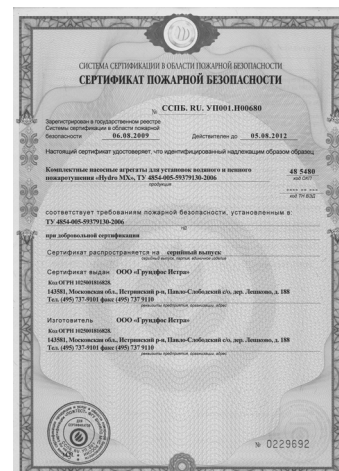
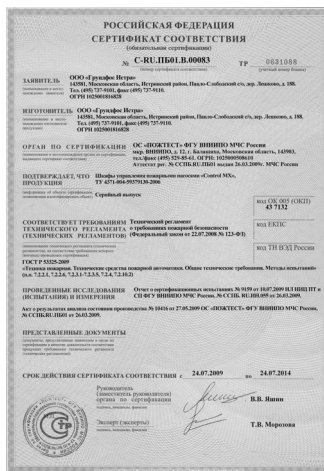
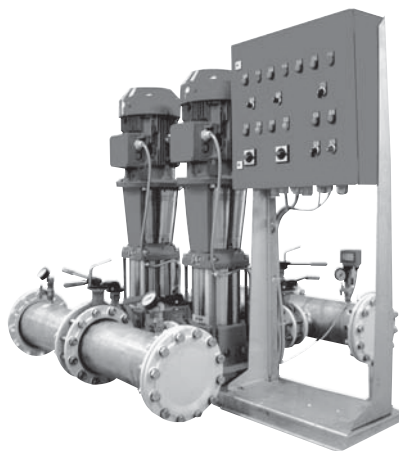

- > Выдача сигналов состояния/аварии установки на удаленную панель диспетчеризации
- > Шкаф и насосная группа на разъемной раме-основании для удобства монтажа

- > Сертификаты пожарной безопасности
 - Добровольный на всю установку ССПБ.RU.УП001.Н00680
 - Для шкафа управления Control MX C-RU.ПБ01.В.00083

- > Разрешение "Ростехнадзор"



Комплектные установки на базе насосов CR, имеющие Сертификат Пожарной Безопасности РФ.
 Способ пуска: до 4,0 кВт включительно - прямой, свыше - "звезда-треугольник"
 Напряжение питания: 2 ввода по 3 x 380-415 В, 50 Гц.

Комплект поставки:

1. Модификация D001 для дренажных систем или пожарных кранов (запуск от внешнего сигнала):

Два пожарных насоса типа CR, с комплектом арматуры и аппаратуры согласно требованиям № 123-ФЗ "Технический регламент о требованиях пожарной безопасности"

Шкаф управления типа Control MX D001

Насосы и контрольно-измерительная аппаратура требуют подключения к шкафу управления Control MX

Возможность управления:

- пожарными насосами
- дренажным насосом (до 5,5 кВт включительно), насос заказывается отдельно
- выдача сигналов на удаленную панель сигнализации

2. Модификация S001 для спринклерных систем (запуск по сигналу от сигнализатора давления):

Два пожарных насоса типа CR, с комплектом арматуры и аппаратуры согласно требованиям № 123-ФЗ "Технический регламент о требованиях пожарной безопасности"

Шкаф управления типа Control MX S001

Насосы и контрольно-измерительная аппаратура требуют подключения к шкафу управления Control MX

Возможность управления:

- пожарными насосами
- насосом-жокеем (до 5,5 кВт включительно); насос-жокей заказывается отдельно
- дренажным насосом (до 5,5 кВт включительно), насос заказывается отдельно
- выдача сигналов на удаленную панель сигнализации

Дополнительно станция пожаротушения оборудована:

- здвижками с концевыми выключателями (6 шт.)
- защитой от короткого замыкания основного насоса
- термисторной защитой основного насоса
- системой проверки давления на входе в станцию (реле давления в комплекте)

Возможна модификация установок. Для заказа необходимо выбрать опцию(ции) из списка и указать ее номер вместе с номером установки.

Группа продукта H

Тип продукта	Мощность двигателя P ₂ , кВт	D001		S001		Рекомендуемый жockey-насос для исполнения S001	
		№ продукта	EUR	№ продукта	EUR	Жокей А	Жокей В
Hydro MX 2 CR10-3	1,1	98060311	13300,00	98060371	13900,00	CR 1-6	CR 3-7
Hydro MX 2 CR10-4	1,5	98060312	14167,00	98060372	14127,00	CR 1-7	CR 3-9
Hydro MX 2 CR10-6	2,2	98060313	14121,00	98060373	14609,00	CR 1-10	CR 3-13
Hydro MX 2 CR10-9	3	98060314	14824,00	98060374	15441,00	CR 1-15	CR 3-17
Hydro MX 2 CR10-12	4	98060315	15651,00	98060375	16168,00	CR 1-19	CR 3-21
Hydro MX 2 CR10-14	5,5	98060316	16769,00	98060376	17491,00	CR 1-21	CR 3-23
Hydro MX 2 CR15-2	2,2	98060317	14843,00	98060377	15274,00	CR 1-5	CR 3-7
Hydro MX 2 CR15-3	3	98060318	15220,00	98060378	15689,00	CR 1-8	CR 3-9
Hydro MX 2 CR15-4	4	98060319	15797,00	98060379	16236,00	CR 1-10	CR 3-13
Hydro MX 2 CR15-5	4	98060320	15848,00	98060380	16317,00	CR 1-12	CR 3-15
Hydro MX 2 CR15-7	5,5	98060321	17540,00	98060381	18388,00	CR 1-17	CR 3-19
Hydro MX 2 CR15-9	7,5	98060322	18318,00	98060382	19169,00	CR 1-21	CR 3-23
Hydro MX 2 CR15-10	11	98060323	20263,00	98060383	21063,00	CR 1-23	CR 3-23
Hydro MX 2 CR20-2	2,2	98060324	14854,00	98060384	15288,00	CR 1-5	CR 3-7
Hydro MX 2 CR20-3	4	98060325	15576,00	98060385	16047,00	CR 1-8	CR 3-10
Hydro MX 2 CR20-5	5,5	98060326	17238,00	98060386	18086,00	CR 1-12	CR 3-15
Hydro MX 2 CR20-7	7,5	98060327	18062,00	98060387	18911,00	CR 1-17	CR 3-19
Hydro MX 2 CR20-10	11	98060328	20322,00	98060388	21122,00	CR 1-23	CR 3-23
Hydro MX 2 CR32-2	4	98060329	18434,00	98060389	18905,00	CR 1-5	CR 3-6
Hydro MX 2 CR32-2-2	3	98060330	18097,00	98060390	18563,00	CR 1-7	CR 3-8
Hydro MX 2 CR32-3	5,5	98060331	20126,00	98060391	20982,00	CR 1-9	CR 3-11
Hydro MX 2 CR32-4	7,5	98060332	21168,00	98060392	22019,00	CR 1-11	CR 3-15
Hydro MX 2 CR32-5	11	98060333	23436,00	98060393	24237,00	CR 1-12	CR 3-15
Hydro MX 2 CR32-6-2	11	98060334	23876,00	98060394	24681,00	CR 1-17	CR 3-19
Hydro MX 2 CR32-7	15	98060335	26454,00	98060395	26858,00	CR 1-19	CR 3-23

По заказу возможна поставка нестандартных установок

Цены указаны на условиях "склад-Москва" с учетом НДС.
 Рекомендованные розничные цены.

Комплектные установки на базе насосов CR, имеющие Сертификат Пожарной Безопасности РФ.

Способ пуска: до 4,0 кВт включительно - прямой, свыше - "звезда-треугольник"

Напряжение питания: 2 ввода по 3 x 380-415 В, 50 Гц.



Комплект поставки:

1. Модификация D001 для дренажных систем или пожарных кранов (запуск от внешнего сигнала):

Два пожарных насоса типа CR, с комплектом арматуры и аппаратуры согласно требованиям № 123-ФЗ "Технический регламент о требованиях пожарной безопасности"

Шкаф управления типа Control MX D001

Насосы и контрольно-измерительная аппаратура требуют подключения к шкафу управления Control MX

Возможность управления:

пожарными насосами

дренажным насосом (до 5,5 кВт включительно), насос заказывается отдельно

выдача сигналов на удаленную панель сигнализации

2. Модификация S001 для спринклерных систем (запуск по сигналу от сигнализатора давления):

Два пожарных насоса типа CR, с комплектом арматуры и аппаратуры согласно требованиям № 123-ФЗ "Технический регламент о требованиях пожарной безопасности"

Шкаф управления типа Control MX S001

Насосы и контрольно-измерительная аппаратура требуют подключения к шкафу управления Control MX

Возможность управления:

пожарными насосами

насосом-жокеем (до 5,5 кВт включительно); насос-жокей заказывается отдельно

дренажным насосом (до 5,5 кВт включительно), насос заказывается отдельно

выдача сигналов на удаленную панель сигнализации

Дополнительно станция пожаротушения оборудована:

завдвижками с концевыми выключателями (6 шт.)

защитой от короткого замыкания основного насоса

термисторной защитой основного насоса

системой проверки давления на входе в станцию (реле давления в комплекте)

Возможна модификация установок. Для заказа необходимо выбрать опцию(ции) из списка и указать ее номер вместе с номером установки.

Группа продукта H

Тип продукта	Мощность двигателя Р ₂ , кВт	D001 Для дренажных систем или пожарных кранов		S001 Для спринклерных систем		Рекомендуемый жокей-насос для исполнения S001	
		№ продукта	EUR	№ продукта	EUR	Жокей А	Жокей В
Hydro MX 2 CR45-1	4	98060336	21314,00	98060396	21777,00	CR 1-5	CR 3-6
Hydro MX 2 CR45-2	7,5	98060337	23420,00	98060397	24261,00	CR 1-7	CR 3-8
Hydro MX 2 CR45-2-2	5,5	98060338	22943,00	98060398	23781,00	CR 1-8	CR 3-10
Hydro MX 2 CR45-3	11	98060339	26014,00	98060399	26806,00	CR 1-12	CR 3-15
Hydro MX 2 CR45-4	15	98060340	28590,00	98060400	28988,00	CR 1-15	CR 3-19
Hydro MX 2 CR45-5	18,5	98060341	30211,00	98060401	30607,00	CR 1-19	CR 3-23
Hydro MX 2 CR64-1	5,5	98060342	23770,00	98060402	24611,00	CR 1-5	CR 3-7
Hydro MX 2 CR64-2	11	98060343	26709,00	98060403	27501,00	CR 1-7	CR 3-8
Hydro MX 2 CR64-2-2	7,5	98060344	24781,00	98060404	25621,00	CR 1-9	CR 3-11
Hydro MX 2 CR64-3	18,5	98060345	30634,00	98060405	31028,00	CR 1-12	CR 3-15
Hydro MX 2 CR64-3-1	15	98060346	28953,00	98060406	29355,00	CR 1-13	CR 3-17
Hydro MX 2 CR64-4	22	98060347	34977,00	98060407	35349,00	CR 1-15	CR 3-17
Hydro MX 2 CR64-4-2	18,5	98060348	31168,00	98060408	31561,00	CR 1-17	CR 3-21
Hydro MX 2 CR64-5-1	30	98060349	39624,00	98060409	40235,00	CR 1-21	CR 3-23
Hydro MX 2 CR64-6-2	30	98060350	39624,00	98060410	40540,00	CR 1-23	CR 3-23
Hydro MX 2 CR90-1	7,5	98060351	25085,00	98060411	25928,00	CR 1-5	CR 3-6
Hydro MX 2 CR90-2	15	98060352	29185,00	98060412	29584,00	CR 1-7	CR 3-8
Hydro MX 2 CR90-2-2	11	98060353	27070,00	98060413	27865,00	CR 1-9	CR 3-11
Hydro MX 2 CR90-3	22	98060354	34872,00	98060414	35246,00	CR 1-11	CR 3-13
Hydro MX 2 CR90-3-2	18,5	98060355	31065,00	98060415	31459,00	CR 1-13	CR 3-15
Hydro MX 2 CR90-4	30	98060356	37967,00	98060416	39012,00	CR 1-15	CR 3-17
Hydro MX 2 CR90-4-2	30	98060357	37967,00	98060417	39012,00	CR 1-17	CR 3-21

По заказу возможна поставка нестандартных установок

Цены указаны на условиях "склад-Москва" с учетом НДС.
Рекомендованные розничные цены.



Комплектные установки на базе насосов CR, имеющие Сертификат Пожарной Безопасности РФ.

Способ пуска: до 4,0 кВт включительно - прямой, с 5,5 кВт - "звезда-треугольник"

Напряжение питания: 2 ввода по 3 x 380-415 В, 50 Гц.

Комплект поставки:

1. Модификация D001 для дренажных систем или пожарных кранов (запуск от внешнего сигнала):

Два пожарных насоса типа CR, с комплектом арматуры и аппаратуры согласно требованиям № 123-ФЗ "Технический регламент о требованиях пожарной безопасности"

Шкаф управления типа Control MX D001

Насосы и контрольно-измерительная аппаратура требуют подключения к шкафу управления Control MX

Возможность управления:

- пожарными насосами
- дренажным насосом (до 5,5 кВт включительно), насос заказывается отдельно
- выдача сигналов на удаленную панель сигнализации

2. Модификация S001 для спринклерных систем (запуск по сигналу от сигнализатора давления):

Два пожарных насоса типа CR, с комплектом арматуры и аппаратуры согласно требованиям № 123-ФЗ "Технический регламент о требованиях пожарной безопасности"

Шкаф управления типа Control MX S001

Насосы и контрольно-измерительная аппаратура требуют подключения к шкафу управления Control MX

Возможность управления:

- пожарными насосами
- насосом-жокеем (до 5,5 кВт включительно); насос-жокей заказывается отдельно
- дренажным насосом (до 5,5 кВт включительно), насос заказывается отдельно
- выдача сигналов на удаленную панель сигнализации

Дополнительно станция пожаротушения оборудована:

- завдвижками с концевыми выключателями (6 шт.)
- защитой от короткого замыкания основного насоса
- термисторной защитой основного насоса
- системой проверки давления на входе в станцию (реле давления в комплекте)

Возможна модификация установок. Для заказа необходимо выбрать опцию(ции) из списка и указать ее номер вместе с номером установки.

Группа продукта Н

Тип продукта	Мощность двигателя P ₂ , кВт	D001		S001		Рекомендуемый жокей-насос для исполнения S001	
		Для дренажных систем или пожарных кранов	EUR	Для спринклерных систем	EUR	Жокей А	Жокей В
Hydro MX 2 CR120-1	11	№ продукта 98060358	35712,00	№ продукта 98060418	36865,00	CR 1-7	CR 3-7
Hydro MX 2 CR120-2-1	18,5	98060359	40796,00	98060419	41539,00	CR 1-9	CR 3-11
Hydro MX 2 CR120-2	22	98060360	43142,00	98060420	43799,00	CR 1-12	CR 3-11
Hydro MX 2 CR120-3	30	98060361	46366,00	98060421	47412,00	CR 1-17	CR 3-15
Hydro MX 2 CR120-4-1	37	98060362	52247,00	98060422	53379,00	CR 1-21	CR 3-19
Hydro MX 2 CR120-5-1	45	98060363	58047,00	98060423	59750,00	CR 1-25	CR 3-23
Hydro MX 2 CR150-1-1	15	98060364	35764,00	98060424	36914,00	CR 1-5	CR 3-7
Hydro MX 2 CR150-1	11	98060365	38371,00	98060425	38985,00	CR 1-7	CR 3-7
Hydro MX 2 CR150-2-1	22	98060366	43142,00	98060426	43799,00	CR 1-9	CR 3-11
Hydro MX 2 CR150-3-2	30	98060367	46366,00	98060427	47412,00	CR 1-12	CR 3-15
Hydro MX 2 CR150-3	37	98060368	51628,00	98060428	52762,00	CR 1-15	CR 3-15
Hydro MX 2 CR150-4-1	45	98060369	57430,00	98060429	59133,00	CR 1-17	CR 3-19
Hydro MX 2 CR150-5-2	55	98060370	68230,00	98060430	68437,00	CR 1-21	CR 3-21

По заказу возможна поставка нестандартных установок

Цены указаны на условиях "склад-Москва" с учетом НДС.
Рекомендованные розничные цены.

Прайс-лист действует с 1 марта 2012 года

Новинка!

Комплектные установки на базе насосов NB, имеющие Сертификат Пожарной Безопасности РФ
 Напряжение питания: 2 ввода по 3 x 380-415 В, 50 Гц.



Комплект поставки:

1. Модификация D001 для дренажных систем или пожарных кранов (запуск от внешнего сигнала):

Два пожарных насоса типа NB, с комплектом арматуры и аппаратуры согласно требованиям № 123-ФЗ "Технический регламент о требованиях пожарной безопасности"

Шкаф управления типа Control MX D001

Насосы и контрольно-измерительная аппаратура требуют подключения к шкафу управления Control MX

Возможность управления:

- пожарными насосами
- дренажным насосом (до 5,5 кВт включительно), насос заказывается отдельно
- выдача сигналов на удаленную панель сигнализации

2. Модификация S001 для спринклерных систем (запуск по сигналу от сигнализатора давления):

Два пожарных насоса типа NB, с комплектом арматуры и аппаратуры согласно требованиям № 123-ФЗ "Технический регламент о требованиях пожарной безопасности"

Шкаф управления типа Control MX S001

Насосы и контрольно-измерительная аппаратура требуют подключения к шкафу управления Control MX

Возможность управления:

- пожарными насосами
- насосом-жюкеем (до 5,5 кВт включительно); насос-жюкей заказывается отдельно
- дренажным насосом (до 5,5 кВт включительно), насос заказывается отдельно
- выдача сигналов на удаленную панель сигнализации

Дополнительно станция пожаротушения оборудована:

- здвижками с концевыми выключателями (6 шт.)
- защитой от короткого замыкания основного насоса
- термисторной защитой основного насоса
- системой проверки давления на входе в станцию (реле давления в комплекте)

Возможна модификация установок. Для заказа необходимо выбрать опцию(ции) из списка и указать ее номер вместе с номером установки.

Группа продукта H

Тип продукта	Мощность двигателя P ₂ , кВт	D001		S001	
		№ продукта	EUR	№ продукта	EUR
Hydro MX 2NB80-160/151	15	97783325	22502,00	97782814	31095,00
Hydro MX 2NB80-160/161	18,5	97783338	22127,00	97783337	31047,00
Hydro MX 2NB80-160/167	22	97783328	23680,00	97782817	32569,00
Hydro MX 2NB80-160/177	30	97783329	25852,00	97782818	36276,00
Hydro MX 2NB80-200/171	22	97783327	21205,00	97782816	32305,00
Hydro MX 2NB80-200/188	30	97783330	25975,00	97782819	40311,00
Hydro MX 2NB80-200/200	37	97783331	28909,00	97782820	45489,00
Hydro MX 2NB80-200/211	45	97783332	32196,00	97783321	32413,00
Hydro MX 2NB80-200/222	55	97783334	37836,00	97783323	50709,00
Hydro MX 2NB80-250/220	45	97783333	32246,00	97783322	45157,00
Hydro MX 2NB80-250/234	55	97783335	37888,00	97783324	50774,00

По заказу возможна поставка нестандартных установок

Рекомендуемые жockey-насосы для установок Hydro MX S001

Жockey-насос необходим для поддержания давления в системах спринклерного пожаротушения

Способ пуска: прямой пуск

Напряжение питания: 3 x 380-415 В", 50 Гц.

Внимание: необходимо проверять соответствие параметров жockey-насоса конкретной системе пожаротушения!

Комплект поставки:

Насос типа CR (3x380В), соединенный трубопроводом с мембранным гидробаком (V=60 л), реле давления.

Все оборудование размещено на общей раме-основании.

Контакты для подключения жockey-насоса размещаются в шкафу Control MX S001

Подключение жockey-насоса к Hydro MX S001 производится на объекте.



Группа продукта H

Жockey А	Мощность двигателя P ₂ , кВт	Номинальное давление, бар	№ продукта	EUR
Hydro Solo FS CR 1-5	0,37	6	96645071	2304,00
Hydro Solo FS CR 1-6	0,37	6	96645072	2325,00
Hydro Solo FS CR 1-7	0,37	6	96642857	2351,00
Hydro Solo FS CR 1-8	0,55	6	96645073	2393,00
Hydro Solo FS CR 1-9	0,55	6	96645075	2417,00
Hydro Solo FS CR 1-10	0,55	6	96644941	2456,00
Hydro Solo FS CR 1-11	0,55	10	96645080	2479,00
Hydro Solo FS CR 1-12	0,75	10	96645086	2532,00
Hydro Solo FS CR 1-13	0,75	10	96644986	2553,00
Hydro Solo FS CR 1-15	0,75	10	96645087	2571,00
Hydro Solo FS CR 1-17	1,1	10	96644988	2715,00
Hydro Solo FS CR 1-19	1,1	16	96645088	2736,00
Hydro Solo FS CR 1-21	1,1	16	96645089	2798,00
Hydro Solo FS CR 1-23	1,1	16	96645090	2846,00

Жockey В	Мощность двигателя P ₂ , кВт	Номинальное давление, бар	№ продукта	EUR
Hydro Solo FS CR 3-6	0,55	6	96645261	2349,00
Hydro Solo FS CR 3-7	0,55	6	96645162	2370,00
Hydro Solo FS CR 3-8	0,75	6	96645262	2422,00
Hydro Solo FS CR 3-9	0,75	6	96645264	2445,00
Hydro Solo FS CR 3-10	0,75	6	96645166	3060,00
Hydro Solo FS CR 3-11	1,1	10	96645266	3152,00
Hydro Solo FS CR 3-13	1,1	10	96645267	3199,00
Hydro Solo FS CR 3-15	1,1	10	96645168	3212,00
Hydro Solo FS CR 3-17	1,5	10	96645268	3348,00
Hydro Solo FS CR 3-19	1,5	16	96645269	3395,00
Hydro Solo FS CR 3-21	2,2	16	96645271	3539,00
Hydro Solo FS CR 3-23	2,2	16	96645273	3586,00



Опции для установок Hydro MX

Опции позволяют модернизировать стандартную установку Hydro MX типа D001 или S001

Группа продукта H

Название опции	№ продукта	Добавка к стоимости установки, EUR
Мощность дренажного насоса 7,5 кВт	96648521	186,00
Мощность жockey-насоса 7,5 кВт	96648523	186,00
Мощность жockey-насоса 11 кВт	96648524	342,00
Мощность жockey-насоса 15 кВт	96648525	528,00
Мощность жockey-насоса 18,5 кВт	96648526	227,00
Мощность жockey-насоса 22 кВт	96648527	682,00
Мощность жockey-насоса 30 кВт	96648528	997,00
Мощность жockey-насоса 37 кВт	96648529	1 160,00
Мощность жockey-насоса 45 кВт	96648530	1 359,00
Световая индикация 3-х уровней жидкости в емкости	96648531	280,00
Реле сигнализации давления PS-120-2A GOST	96621526	260,00
Настенный монтаж шкафа ¹	96648532	124,00
Управление одной дополнительной задвижкой с электроприводом (2.5A 3x400В)	96648533	614,00
Управление двумя дополнительными задвижками с электроприводом (2.5A 3x400В)	96648535	949,00
Управление тремя дополнительными задвижками с электроприводом (2.5A 3x400В)	96648536	1 284,00
Управление одной дополнительной задвижкой с электроприводом (2.5A 1x230В)	96648537	614,00
Управление двумя дополнительными задвижками с электроприводом (2.5A 1x230В)	96648538	949,00
Управление тремя дополнительными задвижками с электроприводом (2.5A 1x230В)	96648539	1 284,00
Постоянный контроль цепей на обрыв и КЗ с индикацией (до 4 цепей)	96648540	1 806,00
Постоянный контроль цепей на обрыв и КЗ с индикацией (до 8 цепей)	96648542	3 740,00
Удлинение кабеля на каждые 5 м. Мощность двигателя до 4,0 кВт, прямой пуск	96648576	35,00
Удлинение кабеля на каждые 5 м. Мощность двигателя 5,5-7,5 кВт, "звезда-треугольник"	96648573	27,00
Удлинение кабеля на каждые 5 м. Мощность двигателя 11-15 кВт, "звезда-треугольник"	96648572	81,00
Удлинение кабеля на каждые 5 м. Мощность двигателя 18,5-30 кВт, "звезда-треугольник"	96648547	229,00
Удлинение кабеля на каждые 5 м. Мощность двигателя 11-15 кВт "Прямой пуск"	96648575	42,00
Удлинение кабеля на каждые 5 м. Мощность двигателя 18,5-22 кВт "Прямой пуск"	96648574	114,00
Удлинение кабеля на каждые 5 м. Мощность двигателя 30 кВт "Прямой пуск"	96761314	171,00

¹ Установки с другими насосами стандартно поставляются с разборными рамами

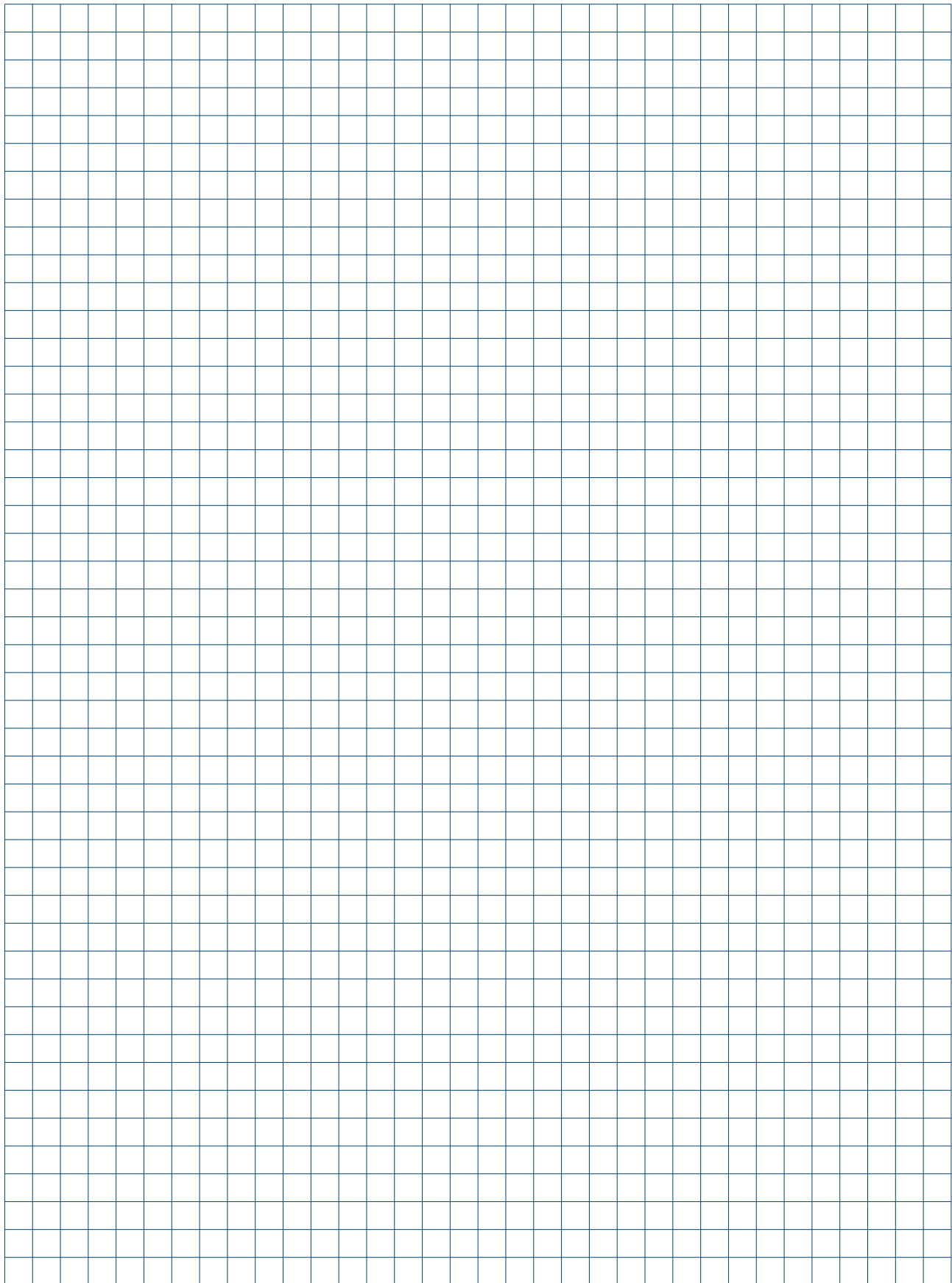

**Дренажные и канализационные насосы
из чугуна**

- > Высокий КПД
- > Двойное картриджное уплотнение вала
- > Встроенная защита электродвигателя
- > Удобство обслуживания и монтажа



- > Герметичное кабельное соединение
- > Свободный и стационарный варианты монтажа
- > Насосы DP, EF со встроенными датчиками уровня – не требуются реле уровня и шкаф управления

Погружные насосы серии DP для дренажа

Насос с кабелем 10м. Частота вращения 2900 об/мин.

Свободный проход до 10 мм. Температура перекачиваемой жидкости до +40°C, кратковременно до +60°C.



Группа продукта J 1

Тип продукта	Напряжение (50 Гц)	Мощность P ₁ /P ₂ , кВт	Сила тока I _n , А	Напорный патрубок	Поплавковый выключатель	Блок управления	Вес, кг	№ продукта	EUR
DP10.50.09.2.1.502	1 x 230 В	1,3/0,9	6,1	R 2	-	-	39	96104200	1411,00
DP10.50.09.2.50B	3 x 400 В	1,4/0,9	2,8	R 2	-	-	39	96104204	1411,00
DP10.50.09.A.2.1.502	1 x 230 В	1,3/0,9	6,1	R 2	●	●	39	96104202	1736,00
DP10.50.09.A.2.50B	3 x 400 В	1,4/0,9	2,8	R 2	●	●	39	96104206	1736,00
DP10.50.09.Ех.2.1.502	1 x 230 В	1,3/0,9	6,1	R 2	-	-	39	96104201	1561,00
DP10.50.09.Ех.2.50B	3 x 400 В	1,4/0,9	2,8	R 2	-	-	39	96104205	1561,00
DP10.50.15.2.50B	3 x 400 В	2,2/1,5	3,8	R 2	-	-	39	96104208*	1605,00
DP10.50.15.A.2.50B	3 x 400 В	2,2/1,5	3,8	R 2	●	●	39	96104210*	1930,00
DP10.50.15.Ех.2.50B	3 x 400 В	2,2/1,5	3,8	R 2	-	-	39	96104209	1756,00
DP10.65.26.2.50B	3 x 400 В	3,5/2,6	5,8	DN 65	-	-	61	96106542*	1910,00
DP10.65.26.A.2.50B	3 x 400 В	3,5/2,6	5,8	DN 65	●	●	61	96106544	2234,00
DP10.65.26.Ех.2.50B	3 x 400 В	3,5/2,6	5,8	DN 65	-	-	61	96106543	2060,00

● - блок управления CU 100 с поплавковым выключателем входит в комплект поставки

Ех - взрывозащищенное исполнение.

* Поддерживается складской запас



Новинка - насосы AUTOADAPT со встроенными датчиками уровня

Группа продукта J 1

Тип продукта	Напряжение (50 Гц)	Мощность P ₁ /P ₂ , кВт	Сила тока I _n , А	Напорный патрубок	Вес, кг	№ продукта	7
DP10.50.09.E.2.1.502	1 x 230 В	1,3/0,9	6,1	R 2	39	96877476	2086,00
DP10.50.09.E.2.50B	3 x 400 В	1,4/0,9	2,8	R 2	39	96877478	2086,00
DP10.50.15.E.2.50B	3 x 400 В	2,2/1,5	3,8	R 2	39	96877503	2268,00
DP10.65.26.E.2.50B	3 x 400 В	3,5/2,6	5,8	DN 65	61	96877506	2626,00

Возможность поставки насосов AUTOADAPT со встроенными датчиками уровня во взрывозащищенном исполнении уточняйте в компании Грундфос.

Интерфейс передачи данных CIU

Предназначен для управления насосами AUTOADAPT следующими способами:

- по промышленным протоколам передачи данных Modbus RTU, GSM/GPRS (CIU202, CIU252)
- по цифровым входам/выходам (CIU202, CIU252, CIU902)
- с помощью SMS-сообщений (CIU252)
- с помощью пульта R100 (CIU202, CIU252, CIU902)

Модули CIU имеют следующие подключения:

- контакты реле аварийной сигнализации C-NO-NC
- вход GENiBus для подключения насосов AUTOADAPT
- вход для внешнего сброса аварийной сигнализации
- вход для сигнала "высокий уровень воды"
- вход для сигнала внешней аварии

К одному устройству CIU можно подключить до 4-х насосов AUTOADAPT, установленных в одной или нескольких емкостях

Степень защиты IP54. Габариты 182x108x82 мм, монтаж на DIN-рейку или настенный. Напряжение питания 24-240В, 0-60Гц

Группа продукта Z



Тип продукта	Тип протокола	Применение	№ продукта	EUR
CIU 202	Modbus RTU	Для всех насосов DP, EF, SEG, SL с функцией AUTOADAPT	97644728	530,00
CIU 252¹	GSM/GPRS/SMS	Для всех насосов DP, EF, SEG, SL с функцией AUTOADAPT	97644729	754,00
CIU 902	только с пультом R100	Для всех насосов DP, EF, SEG, SL с функцией AUTOADAPT	97644690	408,00

¹ необходимо подключение GSM-антенны.

Принадлежности для CIU 252

Группа продукта Z



Тип продукта	Описание	№ продукта	EUR
GSM-антенна	Врезной монтаж на крышке шкафа, IP69K, кабель 1 м.	97631956	80,00
GSM-антенна	Накладной монтаж на липкой ленте, IP65, кабель 1 м.	97631957	75,00

Цены указаны на условиях "склад-Москва" с учетом НДС.

Рекомендованные розничные цены.

Прайс-лист действует с 1 марта 2012 года

Насосы серии EF для загрязненной воды

Насос с кабелем 10 м. Частота вращения 2900 об/мин.

Свободный проход до 30 мм. Температура перекачиваемой жидкости до +40°C, кратковременно до +60°C.



Группа продукта J 1

Тип продукта	Напряжение (50 Гц)	Мощность P ₁ /P ₂ , кВт	Сила тока I _n , А	Напорный патрубок	Поплавковый выключатель	Блок управления	Вес, кг	№ продукта	EUR
EF30.50.06.2.1.502	1 x 230 В	1,0/0,6	4,8	R 2	-	-	38	96106546	961,00
EF30.50.06.2.50B	3 x 400 В	1,0/0,6	2,3	R 2	-	-	38	96106550	961,00
EF30.50.06.A.2.1.502	1 x 230 В	1,0/0,6	4,8	R 2	●	●	38	96106548	1264,00
EF30.50.06.A.2.50B	3 x 400 В	1,0/0,6	2,3	R 2	●	●	38	96106552	1264,00
EF30.50.06.Ex.2.1.502	1 x 230 В	1,0/0,6	4,8	R 2	-	-	38	96106547	1101,00
EF30.50.06.Ex.2.50B	3 x 400 В	1,0/0,6	2,3	R 2	-	-	38	96106551	1101,00
EF30.50.09.2.1.502	1 x 230 В	1,3/0,9	6,1	R 2	-	-	38	96115111	1032,00
EF30.50.09.2.50B	3 x 400 В	1,4/0,9	2,8	R 2	-	-	38	96115115	1032,00
EF30.50.09.A.2.1.502	1 x 230 В	1,3/0,9	6,1	R 2	●	●	38	96115113	1334,00
EF30.50.09.A.2.50B	3 x 400 В	1,4/0,9	2,8	R 2	●	●	38	96115117	1334,00
EF30.50.09.Ex.2.1.502	1 x 230 В	1,3/0,9	6,1	R 2	-	-	38	96115112	1171,00
EF30.50.09.Ex.2.50B	3 x 400 В	1,4/0,9	2,8	R 2	-	-	38	96115116	1171,00
EF30.50.11.2.1.502	1 x 230 В	1,6/1,1	7,4	R 2	-	-	38	96106554	1103,00
EF30.50.11.2.50B	3 x 400 В	1,6/1,1	3,1	R 2	-	-	38	96106558	1103,00
EF30.50.11.A.2.1.502	1 x 230 В	1,6/1,1	7,4	R 2	●	●	38	96106556	1406,00
EF30.50.11.A.2.50B	3 x 400 В	1,6/1,1	3,1	R 2	●	●	38	96106560	1406,00
EF30.50.11.Ex.2.1.502	1 x 230 В	1,6/1,1	7,4	R 2	-	-	38	96106555	1243,00
EF30.50.11.Ex.2.50B	3 x 400 В	1,6/1,1	3,1	R 2	-	-	38	96106559	1243,00
EF30.50.15.2.50B	3 x 400 В	2,2/1,5	3,8	R 2	-	-	38	96104196	1197,00
EF30.50.15.A.2.50B	3 x 400 В	2,2/1,5	3,8	R 2	●	●	38	96104198	1500,00
EF30.50.15.Ex.2.50B	3 x 400 В	2,2/1,5	3,8	R 2	-	-	38	96104197	1337,00

● - блок управления CU 100 с поплавковым выключателем входит в комплект поставки

Ex - взрывозащищенное исполнение.

Новинка - насосы AUTOADAPT со встроенными датчиками уровня



Группа продукта J 1

Тип продукта	Напряжение (50 Гц)	Мощность P ₁ /P ₂ , кВт	Сила тока I _n , А	Напорный патрубок	Вес, кг	№ продукта	EUR
EF30.50.06.E.2.1.502	1 x 230 В	1,0/0,6	4,8	R 2	36	96877508	1680,00
EF30.50.06.E.2.50B	3 x 400 В	1,0/0,6	2,3	R 2	38	96877510	1680,00
EF30.50.09.E.2.1.502	1 x 230 В	1,3/0,9	6,1	R 2	38	96877515	1748,00
EF30.50.09.E.2.50B	3 x 400 В	1,4/0,9	2,8	R 2	38	96877516	1748,00
EF30.50.11.E.2.1.502	1 x 230 В	1,6/1,1	7,4	R 2	38	96875101	1818,00
EF30.50.11.E.2.50B	3 x 400 В	1,6/1,1	3,1	R 2	38	96878445	1818,00
EF30.50.15.E.2.50B	3 x 400 В	2,2/1,5	3,8	R 2	41	96878448	1909,00

Возможность поставки насосов со встроенными датчиками уровня во взрывозащищенном исполнении уточняйте в компании Грундфос.

Интерфейс передачи данных CIU

Предназначен для управления насосами AUTOADAPT следующими способами:

по промышленным протоколам передачи данных Modbus RTU, GSM/GPRS (CIU202, CIU252); по цифровым входам/выходам (CIU202, CIU252, CIU902); с помощью SMS-сообщений (CIU252); с помощью пульта R100 (CIU202, CIU252, CIU902)

Модули CIU имеют следующие подключения:

контакты реле аварийной сигнализации C-NO-NC; вход GENiBus для подключения насосов AUTOADAPT; вход для внешнего сброса аварийной сигнализации; вход для сигнала "высокий уровень воды"; вход для сигнала внешней аварии

К одному устройству CIU можно подключить до 4-х насосов AUTOADAPT, установленных в одной или нескольких емкостях

Степень защиты IP54. Габариты 182x108x82 мм, монтаж на DIN-рейку или настенный. Напряжение питания 24-240В, 0-60Гц

Группа продукта Z



Тип продукта	Тип протокола	Применение	№ продукта	EUR
CIU 202	Modbus RTU	Для всех насосов DP, EF, SEG, SL с функцией AUTOADAPT	97644728	530,00
CIU 252 ¹	GSM/GPRS/SMS	Для всех насосов DP, EF, SEG, SL с функцией AUTOADAPT	97644729	754,00
CIU 902	только с пультом R100	Для всех насосов DP, EF, SEG, SL с функцией AUTOADAPT	97644690	408,00

¹ необходимо подключение GSM-антенны.

Принадлежности для CIU 252

Группа продукта Z



Тип продукта	Описание	№ продукта	EUR
GSM-антенна	Врезной монтаж на крышке шкафа, IP69K, кабель 1 м.	97631956	80,00
GSM-антенна	Накладной монтаж на липкой ленте, IP65, кабель 1 м.	97631957	75,00

Цены указаны на условиях "склад-Москва" с учетом НДС.

Рекомендованные розничные цены.



Дренажные насосы DPK моноблочного типа в чугунном корпусе

Исполнение: Мощностью от 2,2 кВт и ниже поставляются в комплекте с кольцевым основанием, мощностью от 3,7 кВт и выше поставляются без кольцевого основания. Кабель 10 м.

Возможны следующие варианты установки: погружная свободная установка, погружная установка на автоматической трубной муфте.

Частота вращения 2850 об/мин.

Биметаллический термодатчик предотвращает перегрев двигателя.

Группа продукта J 5

Тип продукта	Мощность P2, кВт	Напряжение (50Гц)	Номинальный ток In, А	Напорный патрубок	Кабель	Способ пуска	Масса, кг	№ продукта	EUR
DPK.10.50.075.5.0D	0,75	3x380-415В	2,0	DN 50	4x1,5 мм ² + 4x1 мм ²	Прямой пуск	31	96884078	654,00
DPK.10.50.15.5.0D	1,5	3x380-415В	3,6	DN 50	4x1,5 мм ² + 4x1 мм ²	Прямой пуск	35	96884080	678,00
DPK.10.80.22.5.0D	2,2	3x380-415В	5,1	DN 80	4x1,5 мм ² + 4x1 мм ²	Прямой пуск	40	96884112	716,00
DPK.15.80.37.5.0D	3,7	3x380-415В	8,2	DN 80	4x1,5 мм ² + 4x1 мм ²	Прямой пуск	60	96884114	1084,00
DPK.15.80.55.5.0D	5,5	3x380-415В	11,9	DN 80	4x2,5 мм ² + 4x1 мм ²	Прямой пуск	113	96884086	1637,00
DPK.15.80.55.5.1D	5,5	3x380-415В	11,9	DN 80	7x4,0 мм ² + 4x1 мм ²	Звезда-треугол.	113	96926030	1637,00
DPK.15.100.75.5.0D	7,5	3x380-415В	16,0	DN 100	4x4,0 мм ² + 4x1 мм ²	Прямой пуск	118	96884088	1756,00
DPK.15.100.75.5.1D	7,5	3x380-415В	16,0	DN 100	7x4,0 мм ² + 4x1 мм ²	Звезда-треугол.	118	96926032	1756,00
DPK.20.100.110.5.0D	11	3x380-415В	23,0	DN 100	4x6,0 мм ² + 4x1 мм ²	Прямой пуск	166	96884090	2525,00
DPK.20.100.110.5.1D	11	3x380-415В	23,0	DN 100	7x4,0 мм ² + 4x1 мм ²	Звезда-треугол.	166	96926034	2525,00
DPK.20.100.150.5.0D	15	3x380-415В	31,0	DN 100	4x6,0 мм ² + 4x1 мм ²	Прямой пуск	177	96884092	2613,00
DPK.20.100.150.5.1D	15	3x380-415В	31,0	DN 100	7x4,0 мм ² + 4x1 мм ²	Звезда-треугол.	177	96926036	2613,00
DPK.20.150.190.5.1D	19	3x380-415В	36,0	DN 150	7x6,0 мм ² + 6x1 мм ²	Звезда-треугол.	300	96884093	6858,00
DPK.20.150.220.5.1D	22	3x380-415В	43,0	DN 150	7x6,0 мм ² + 6x1 мм ²	Звезда-треугол.	312	96884094	6983,00

Примечание: Для правильного подбора принадлежностей смотрите раздел "Принадлежности к насосам DPK".

Принадлежности к насосам DPK

Группа продукта Z

Тип продукта	Размеры	DPK (кВт)										№ продукта	EUR
		0,75	1,5	2,2	3,7	5,5	7,5	11	15	19	22		
1. Цепь со скобой (оцинк. сталь)	10 м	●	●	●	●	●	●	●	●			96884370	113,00
	6 м	●	●	●	●	●	●	●	●			96884371	78,00
	3 м	●	●	●	●	●	●	●	●			96884372	51,00
2. Трос со скобой (оцинк. сталь)	10 м								●	●	96884373	219,00	
	6 м								●	●	96884374	174,00	
	3 м								●	●	96884375	131,00	
3. Фланцевое колено, DIN	50 мм	●	●								96922609	21,00	
	80 мм			●	●	●					96922610	37,00	
	100 мм						●	●	●		96922611	47,00	
	150 мм								●	●	96922612	83,00	
4. Колено для шланга	50 мм	●	●								96922617	16,00	
	80 мм			●	●	●					96922618	26,00	
	100 мм						●	●	●		96922619	62,00	
	150 мм								●	●	96922620	72,00	
5. Автоматическая трубная муфта для фланца DIN	50 мм	●	●								96922625	91,00	
	80 мм			●	●	●					96936832	164,00	
	100 мм						●	●	●		96922627	253,00	
	150 мм								●	●	96922628	543,00	
6. Уплотнительная манжета	50 мм	●	●								96936839	10,00	
	80 мм			●	●	●					96936840	14,00	
	100 мм						●	●	●		96936841	26,00	
	150 мм								●	●	96936842	31,00	
7. Анкерные болты для автоматической трубной муфты	4xM16x200 мм 50 мм	●	●								96922633	18,00	
	4xM16x200 мм 80 мм			●	●	●					96922634	18,00	
	4xM16x200 мм 100 мм						●	●	●		96922635	18,00	
	4xM16x200 мм 150 мм								●	●	96922636	21,00	
8. Кольцевое основание, включая болты и шайбы	WO-33P762024G0-CH				●						96936843	22,00	
	WO-401162024G0-CH					●	●	●	●		96936844	36,00	
	SE-45P564024G0								●	●	96936845	113,00	

Цены указаны на условиях "склад-Москва" с учетом НДС. Рекомендованные розничные цены.

Прайс-лист действует с 1 марта 2012 года

Канализационные насосы с кожухом двигателя как из чугуна, так и из нержавеющей стали

Перекачивание сточных вод в муниципальных и промышленных системах, в том числе с фекалиями

- > Стяжной хомут из нержавеющей стали, соединяющий насос и электродвигатель, позволяет легко разбирать насос в случае необходимости
- > Комплектация как одноканальными так и свободно-вихревыми рабочими колесами

- > Широкий рабочий диапазон при высоком КПД
- > Удобство технического обслуживания и монтажа

- > SE1, SEV: Возможны как «сухой» (горизонтальный или вертикальный), так и погружной варианты монтажа



- > Картриджное уплотнение вала

- > Вариант исполнения из нержавеющей стали

- > Герметичный кабельный ввод



- > SE1, SEV: Уникальная система охлаждения электродвигателя, позволяющая работать в "сухом" исполнении



- > Исполнение AUTOADAPT: Насосы со встроенными датчиками уровня, не требующие реле уровня и шкафа управления



Насосы серии SL1.50 для перекачки загрязненной воды
Насосы SLV 65 для канализации и перекачки загрязненной воды
 Насос с кабелем 10м. Частота вращения 2900 об/мин.
 Свободный проход 50 мм для насосов SL 1.50 и 65 мм для насосов SLV65.
 Температура перекачиваемой жидкости до +40 °С, кратковременно до +60 °С.

Группа продукта J 1

Тип продукта	Напряжение (50 Гц)	Мощность P ₁ /P ₂ , кВт	Сила тока I _n , А	Напорный патрубок	Поплавковый выключатель	Блок управления	Вес, кг	№ продукта	EUR
SL1.50.65.09.2.1.502	1 x 230 В	1,3/0,9	6,1	DN 65	-	-	48	96106562	1173,00
SL1.50.65.09.2.50B	3 x 400 В	1,4/0,9	2,8	DN 65	-	-	48	96106566*	1173,00
SL1.50.65.09.A.2.1.502	1 x 230 В	1,3/0,9	6,1	DN 65	●	●	48	96106564	1634,00
SL1.50.65.09.A.2.50B	3 x 400 В	1,4/0,9	2,8	DN 65	●	●	48	96106570	1490,00
SL1.50.65.11.2.1.502	1 x 230 В	1,6/1,1	7,4	DN 65	-	-	48	96104125	1332,00
SL1.50.65.11.2.50B	3 x 400 В	1,6/1,1	3,1	DN 65	-	-	48	96104129*	1332,00
SL1.50.65.11.A.2.1.502	1 x 230 В	1,6/1,1	7,4	DN 65	●	●	48	96104127	1648,00
SL1.50.65.11.A.2.50B	3 x 400 В	1,6/1,1	3,1	DN 65	●	●	48	96104133	1648,00
SL1.50.65.15.2.50B	3 x 400 В	2,2/1,5	3,8	DN 65	-	-	48	96104118*	1633,00
SL1.50.65.15.A.2.50B	3 x 400 В	2,2/1,5	3,8	DN 65	●	●	48	96104122	1949,00
SLV.65.65.09.2.1.502	1 x 230 В	1,3/0,9	6,1	DN 65	-	-	41	96115119	1158,00
SLV.65.65.09.2.50B	3 x 400 В	1,4/0,9	2,8	DN 65	-	-	41	96115123	1158,00
SLV.65.65.09.A.2.1.502	1 x 230 В	1,3/0,9	6,1	DN 65	●	●	41	96115121	1474,00
SLV.65.65.09.A.2.50B	3 x 400 В	1,4/0,9	2,8	DN 65	●	●	41	96115125	1474,00
SLV.65.65.11.2.1.502	1 x 230 В	1,6/1,1	7,4	DN 65	-	-	41	96106573	1299,00
SLV.65.65.11.2.50B	3 x 400 В	1,6/1,1	3,1	DN 65	-	-	41	96106577	1299,00
SLV.65.65.11.A.2.1.502	1 x 230 В	1,6/1,1	7,4	DN 65	●	●	41	96106575	1617,00
SLV.65.65.11.A.2.50B	3 x 400 В	1,6/1,1	3,1	DN 65	●	●	41	96106579	1617,00
SLV.65.65.15.2.50B	3 x 400 В	2,2/1,5	3,8	DN 65	-	-	41	96104192	1601,00
SLV.65.65.15.A.2.50B	3 x 400 В	2,2/1,5	3,8	DN 65	●	●	41	96104194	1918,00

● - блок CU100 с поплавковым выключателем входит в комплект поставки

Примечание: возможность поставки насосов SL во взрывозащищенном исполнении уточнять в Grundfos.

Новинка - насосы AUTOADAPT со встроенными датчиками уровня



Группа продукта J 1

Тип продукта	Напряжение (50 Гц)	Мощность P ₁ /P ₂ , кВт	Сила тока I _n , А	Напорный патрубок	Вес, кг	№ продукта	EUR
SL1.50.65.09.E.2.1.502	1 x 230 В	1,3/0,9	6,1	DN 65	48	96878450	1945,00
SL1.50.65.09.E.2.50B	3 x 400 В	1,4/0,9	2,8	DN 65	52	96878451	1945,00
SL1.50.65.11.E.2.1.502	1 x 230 В	1,6/1,1	7,4	DN 65	50	96878454	2100,00
SL1.50.65.11.E.2.50B	3 x 400 В	1,6/1,1	3,1	DN 65	42	96878455	2100,00
SL1.50.65.15.E.2.50B	3 x 400 В	2,2/1,5	3,8	DN 65	48	96878458	2396,00
SLV.65.65.09.E.2.1.502	1 x 230 В	1,3/0,9	6,1	DN 65	41	96878474	1929,00
SLV.65.65.09.E.2.50B	3 x 400 В	1,4/0,9	2,8	DN 65	52	96878475	1929,00
SLV.65.65.11.E.2.1.502	1 x 230 В	1,6/1,1	7,4	DN 65	41	96882685	2069,00
SLV.65.65.11.E.2.50B	3 x 400 В	1,6/1,1	3,1	DN 65	65	96882686	2069,00
SLV.65.65.15.E.2.50B	3 x 400 В	2,2/1,5	3,8	DN 65	41	96878503	2365,00

Интерфейс передачи данных CIU

Предназначен для управления насосами AUTOADAPT следующими способами:

по промышленным протоколам передачи данных Modbus RTU, GSM/GPRS (CIU202, CIU252); по цифровым входам/выходам (CIU202, CIU252, CIU902); с помощью SMS-сообщений (CIU252); с помощью пульта R100 (CIU202, CIU252, CIU902)

Модули CIU имеют следующие подключения:

контакты реле аварийной сигнализации C-NO-NC; вход GENibus для подключения насосов AUTOADAPT; вход для внешнего сброса аварийной сигнализации; вход для сигнала "высокий уровень воды"; вход для сигнала внешней аварии

К одному устройству CIU можно подключить до 4-х насосов AUTOADAPT, установленных в одной или нескольких емкостях

Степень защиты IP54. Габариты 182x108x82 мм, монтаж на DIN-рейку или настенный. Напряжение питания 24-240В, 0-60Гц

Группа продукта Z



Тип продукта	Тип протокола	Применение	№ продукта	EUR
CIU 202	Modbus RTU	Для всех насосов DP, EF, SEG, SL с функцией AUTOADAPT	97644728	530,00
CIU 252 ¹	GSM/GPRS/SMS	Для всех насосов DP, EF, SEG, SL с функцией AUTOADAPT	97644729	754,00
CIU 902	только с пультом R100	Для всех насосов DP, EF, SEG, SL с функцией AUTOADAPT	97644690	408,00

¹ необходимо подключение GSM-антенны.

Принадлежности для CIU 252

Группа продукта Z



Тип продукта	Описание	№ продукта	EUR
GSM-антенна	Врезной монтаж на крышке шкафа, IP69K, кабель 1 м.	97631956	80,00
GSM-антенна	Накладной монтаж на липкой ленте, IP65, кабель 1 м.	97631957	75,00

* Поддерживается складской запас

Цены указаны на условиях "склад-Москва" с учетом НДС.

Рекомендованные розничные цены.

Прайс-лист действует с 1 марта 2012 года

Насосы серии SE1.50 для загрязненной воды

Насос SE1.50 с одноканальным рабочим колесом, частота вращения 2900 об/мин, длина кабеля 10 м.

Свободный проход до 50 мм.

Температура перекачиваемой жидкости до +40°C, кратковременно до +60°C.



Группа продукта J 2

Тип продукта	Напряжение (50 Гц)	Мощность P ₁ /P ₂ , кВт	Сила тока I _n , А	Напорный патрубок	Всасыв. патрубок	Вес кг	№ продукта	EUR
SE1.50.65.22.2.50D	3 x 380-415 В	2,8/2,2	5,0	DN 65	DN 65	86	96047509*	2715,00
SE1.50.65.30.2.50D	3 x 380-415 В	3,8/3	6,6	DN 65	DN 65	90	96047517*	2937,00
SE1.50.65.40.2.51D	3 x 380-415 В	4,8/4	8,6	DN 65	DN 65	122	96047525	3605,00
SE1.50.80.22.2.50D	3 x 380-415 В	2,8/2,2	5,0	DN 80	DN 65	87	96047981*	2760,00
SE1.50.80.30.2.50D	3 x 380-415 В	3,8/3	6,6	DN 80	DN 65	91	96047989*	2982,00
SE1.50.80.40.2.51D	3 x 380-415 В	4,8/4	8,6	DN 80	DN 65	123	96047997*	3649,00
SE1.50.65.22.Ех.2.50D	3 x 380-415 В	2,8/2,2	5,0	DN 65	DN 65	86	96047511	2950,00
SE1.50.65.30.Ех.2.50D	3 x 380-415 В	3,8/3	6,6	DN 65	DN 65	90	96047519	3202,00
SE1.50.65.40.Ех.2.51D	3 x 380-415 В	4,8/4	8,6	DN 65	DN 65	122	96047527	3481,00
SE1.50.80.22.Ех.2.50D	3 x 380-415 В	2,8/2,2	5,0	DN 80	DN 65	87	96047983	2953,00
SE1.50.80.30.Ех.2.50D	3 x 380-415 В	3,8/3	6,6	DN 80	DN 65	91	96047991	3215,00
SE1.50.80.40.Ех.2.51D	3 x 380-415 В	4,8/4	8,6	DN 80	DN 65	123	96047999	3927,00

Ех - взрывозащищенное исполнение.

Канализационные насосы серии SE1.80

Насос SE1.80 с одноканальным рабочим колесом, частота вращения 1450 об/мин, длина кабеля 10 м.

Свободный проход до 80 мм.

Температура перекачиваемой жидкости до +40°C, кратковременно до +60°C.



Группа продукта J 2

Тип продукта	Напряжение (50 Гц)	Мощность P ₁ /P ₂ , кВт	Сила тока I _n , А	Напорный патрубок	Всасыв. патрубок	Вес кг	№ продукта	EUR
SE1.80.80.15.4.50D	3 x 380-415 В	2,1/1,5	4,2	DN 80	DN 100	98	96047533	3067,00
SE1.80.80.22.4.50D	3 x 380-415 В	2,9/2,2	5,9	DN 80	DN 100	100	96047549	3294,00
SE1.80.80.30.4.50D	3 x 380-415 В	3,7/3	7,8	DN 80	DN 100	143	96047565	4169,00
SE1.80.80.40.4.51D	3 x 380-415 В	4,9/4	10,0	DN 80	DN 100	152	96047597	4601,00
SE1.80.80.55.4.51D	3 x 380-415 В	6,5/5,5	13,4	DN 80	DN 100	157	96047613	5307,00
SE1.80.80.75.4.51D	3 x 380-415 В	9/7,5	17,3	DN 80	DN 100	205	96047627	6049,00
SE1.80.100.15.4.50D	3 x 380-415 В	2,1/1,5	4,2	DN 100	DN 100	99	96048005	2818,00
SE1.80.100.22.4.50D	3 x 380-415 В	2,9/2,2	5,9	DN 100	DN 100	101	96048021	3046,00
SE1.80.100.30.4.50D	3 x 380-415 В	3,7/3	7,8	DN 100	DN 100	143	96048037	4024,00
SE1.80.100.40.4.51D	3 x 380-415 В	4,9/4	10,0	DN 100	DN 100	153	96048069*	4525,00
SE1.80.100.55.4.51D	3 x 380-415 В	6,5/5,5	13,4	DN 100	DN 100	158	96048085	5208,00
SE1.80.100.75.4.51D	3 x 380-415 В	9/7,5	17,3	DN 100	DN 100	204	96048099	5986,00
SE1.80.80.15.Ех.4.50D	3 x 380-415 В	2,1/1,5	4,2	DN 80	DN 100	98	96047537	3344,00
SE1.80.80.22.Ех.4.50D	3 x 380-415 В	2,9/2,2	5,9	DN 80	DN 100	100	96047553	3591,00
SE1.80.80.30.Ех.4.50D	3 x 380-415 В	3,7/3	7,8	DN 80	DN 100	143	96047569	4575,00
SE1.80.80.40.Ех.4.51D	3 x 380-415 В	4,9/4	10,0	DN 80	DN 100	152	96047601	5061,00
SE1.80.80.55.Ех.4.51D	3 x 380-415 В	6,5/5,5	13,4	DN 80	DN 100	157	96047617	5841,00
SE1.80.80.75.Ех.4.51D	3 x 380-415 В	9/7,5	17,3	DN 80	DN 100	205	96047631	6654,00
SE1.80.100.15.Ех.4.50D	3 x 380-415 В	2,1/1,5	4,2	DN 100	DN 100	99	96048009	3095,00
SE1.80.100.22.Ех.4.50D	3 x 380-415 В	2,9/2,2	5,9	DN 100	DN 100	101	96048025	3343,00
SE1.80.100.30.Ех.4.50D	3 x 380-415 В	3,7/3	7,8	DN 100	DN 100	143	96048041	4425,00
SE1.80.100.40.Ех.4.51D	3 x 380-415 В	4,9/4	10,0	DN 100	DN 100	153	96048073	4979,00
SE1.80.100.55.Ех.4.51D	3 x 380-415 В	6,5/5,5	13,4	DN 100	DN 100	158	96048089	5596,00
SE1.80.100.75.Ех.4.51D	3 x 380-415 В	9/7,5	17,3	DN 100	DN 100	204	96048103	6381,00

Ех - взрывозащищенное исполнение.

* Поддерживается складской запас

Цены указаны на условиях "склад-Москва" с учетом НДС.
Рекомендованные розничные цены.



Канализационные насосы серии SE1.100

Насос SE1.100 с одноканальным рабочим колесом, частота вращения 1450 об/мин, длина кабеля 10 м.
Свободный проход до 100 мм.
Температура перекачиваемой жидкости до +40°C, кратковременно до +60°C.

Группа продукта J 2

Тип продукта	Напряжение (50 Гц)	Мощность P ₁ /P ₂ , кВт	Сила тока I _n , А	Напорный патрубок	Всасыв. патрубок	Вес кг	№ продукта	EUR
SE1.100.100.40.4.51D	3 x 380-415 В	4,9/4	10,0	DN 100	DN 150	157	96047641	5032,00
SE1.100.100.55.4.51D	3 x 380-415 В	6,5/5,5	13,4	DN 100	DN 150	161	96047657	5787,00
SE1.100.100.75.4.51D	3 x 380-415 В	9/7,5	17,3	DN 100	DN 150	204	96047671	6507,00
SE1.100.150.40.4.51D	3 x 380-415 В	4,9/4	10,0	DN 150	DN 150	161	96048113	5160,00
SE1.100.150.55.4.51D	3 x 380-415 В	6,5/5,5	13,4	DN 150	DN 150	166	96048129	5863,00
SE1.100.150.75.4.51D	3 x 380-415 В	9/7,5	17,3	DN 150	DN 150	210	96048143	6585,00
SE1.100.100.40.Ех.4.51D	3 x 380-415 В	4,9/4	10,0	DN 100	DN 150	157	96047645	5404,00
SE1.100.100.55.Ех.4.51D	3 x 380-415 В	6,5/5,5	13,4	DN 100	DN 150	161	96047661	6215,00
SE1.100.100.75.Ех.4.51D	3 x 380-415 В	9/7,5	17,3	DN 100	DN 150	204	96047675	6991,00
SE1.100.150.40.Ех.4.51D	3 x 380-415 В	4,9/4	10,0	DN 150	DN 150	161	96048117	5510,00
SE1.100.150.55.Ех.4.51D	3 x 380-415 В	6,5/5,5	13,4	DN 150	DN 150	166	96048133	6281,00
SE1.100.150.75.Ех.4.51D	3 x 380-415 В	9/7,5	17,3	DN 150	DN 150	210	96048147	7074,00

Ех - взрывозащищенное исполнение.



Канализационные насосы серии SEV.65

Насос SEV.65 со свободно-вихревым рабочим колесом, частота вращения 2900 об/мин, длина кабеля 10 м.
Свободный проход до 65 мм.
Температура перекачиваемой жидкости до +40°C, кратковременно до +60°C.

Группа продукта J 2

Тип продукта	Напряжение (50 Гц)	Мощность P ₁ /P ₂ , кВт	Сила тока I _n , А	Напорный патрубок	Всасыв. патрубок	Вес кг	№ продукта	EUR
SEV.65.65.22.2.50D	3 x 380-415 В	2,8/2,2	5,0	DN 65	DN 80	89	96047697*	2727,00
SEV.65.65.30.2.50D	3 x 380-415 В	3,8/3	6,6	DN 65	DN 80	92	96047713*	2954,00
SEV.65.65.40.2.51D	3 x 380-415 В	4,8/4	8,6	DN 65	DN 80	128	96047729*	3635,00
SEV.65.80.22.2.50D	3 x 380-415 В	2,8/2,2	5,0	DN 80	DN 80	90	96048169*	2773,00
SEV.65.80.30.2.50D	3 x 380-415 В	3,8/3	6,6	DN 80	DN 80	94	96048185*	3000,00
SEV.65.80.40.2.51D	3 x 380-415 В	4,8/4	8,6	DN 80	DN 80	126	96048201*	3682,00
SEV.65.65.22.Ех.2.50D	3 x 380-415 В	2,8/2,2	5,0	DN 65	DN 80	89	96047701	2987,00
SEV.65.65.30.Ех.2.50D	3 x 380-415 В	3,8/3	6,6	DN 65	DN 80	92	96047717	3245,00
SEV.65.65.40.Ех.2.51D	3 x 380-415 В	4,8/4	8,6	DN 65	DN 80	128	96047733	3999,00
SEV.65.80.22.Ех.2.50D	3 x 380-415 В	2,8/2,2	5,0	DN 80	DN 80	90	96048173	3027,00
SEV.65.80.30.Ех.2.50D	3 x 380-415 В	3,8/3	6,6	DN 80	DN 80	94	96048189	3287,00
SEV.65.80.40.Ех.2.51D	3 x 380-415 В	4,8/4	8,6	DN 80	DN 80	126	96048205	4047,00

Ех - взрывозащищенное исполнение.



Канализационные насосы серии SEV.80

Насос SEV.80 со свободно-вихревым рабочим колесом, частота вращения 1450 об/мин и 2900 об/мин, длина кабеля 10 м.
Свободный проход до 80 мм.
Температура перекачиваемой жидкости до +40°C, кратковременно до +60°C.

Группа продукта J 2

Тип продукта	Напряжение (50 Гц)	Мощность P ₁ /P ₂ , кВт	Сила тока I _n , А	Напорный патрубок	Всасыв. патрубок	Вес кг	№ продукта	EUR
SEV.80.80.11.4.50D	3 x 380-415 В	1,5/1,1	2,8	DN 80	DN 80	95	96047745	2804,00
SEV.80.80.13.4.50D	3 x 380-415 В	1,8/1,3	3,8	DN 80	DN 80	103	96047757	2851,00
SEV.80.80.15.4.50D	3 x 380-415 В	2,1/1,5	4,2	DN 80	DN 80	103	96047769	2889,00
SEV.80.80.22.4.50D	3 x 380-415 В	2,9/2,2	5,9	DN 80	DN 80	106	96047781*	2941,00
SEV.80.100.11.4.50D	3 x 380-415 В	1,5/1,1	2,8	DN 100	DN 100	94	96780674	2852,00
SEV.80.100.13.4.50D	3 x 380-415 В	1,8/1,3	3,8	DN 100	DN 100	102	96780676	2900,00
SEV.80.100.15.4.50D	3 x 380-415 В	2,1/1,5	4,2	DN 100	DN 100	102	96780678	2937,00
SEV.80.100.22.4.50D	3 x 380-415 В	2,9/2,2	5,9	DN 100	DN 100	105	96780680	2989,00
SEV.80.80.40.4.51D	3 x 380-415 В	4,9/4	10,0	DN 80	DN 80	143	96047797*	3343,00
SEV.80.80.40.2.51D	3 x 380-415 В	4,8/4	8,6	DN 80	DN 80	131	96047829*	4028,00
SEV.80.80.60.2.51D	3 x 380-415 В	7,1/6	13,9	DN 80	DN 80	141	96047845*	4367,00
SEV.80.80.75.2.51D	3 x 380-415 В	8,9/7,5	16,2	DN 80	DN 80	142	96047861*	5535,00
SEV.80.80.92.2.51D	3 x 380-415 В	10,5/9,2	18,0	DN 80	DN 80	190	96047207*	5815,00
SEV.80.80.110.2.51D	3 x 380-415 В	12,6/11	21,7	DN 80	DN 80	195	96047877*	5828,00
SEV.80.100.40.4.51D	3 x 380-415 В	4,9/4	10,0	DN 100	DN 100	142	96780682	3392,00
SEV.80.100.40.2.51D	3 x 380-415 В	4,8/4	8,6	DN 100	DN 100	133	96780684	4077,00
SEV.80.100.60.2.51D	3 x 380-415 В	7,1/6	13,9	DN 100	DN 100	143	96780686	4415,00
SEV.80.100.75.2.51D	3 x 380-415 В	8,9/7,5	16,2	DN 100	DN 100	144	96780688	5583,00
SEV.80.100.92.2.51D	3 x 380-415 В	10,5/9,2	18,0	DN 100	DN 100	191	96780690	5863,00
SEV.80.100.110.2.51D	3 x 380-415 В	12,6/11	21,7	DN 100	DN 100	196	96780692	5876,00

* Поддерживается складской запас

Цены указаны на условиях "склад-Москва" с учетом НДС.
Рекомендованные розничные цены.

Прайс-лист действует с 1 марта 2012 года

Канализационные насосы серии SEV.80 во взрывозащищенном исполнении.

Насос SEV.80 со свободно-вихревым рабочим колесом, частота вращения 1450 об/мин и 2900 об/мин, длина кабеля 10 м.

Свободный проход до 80 мм.

Температура перекачиваемой жидкости до +40°C, кратковременно до +60°C.



Группа продукта J 2

Тип продукта	Напряжение (50 Гц)	Мощность P ₁ /P ₂ , кВт	Сила тока I _n , А	Напорный патрубок	Всасыв. патрубок	Вес кг	№ продукта	EUR
SEV.80.80.11.Ех.4.50D	3 x 380-415 В	1,5/1,1	2,8	DN 80	DN 80	95	96047748	2939,00
SEV.80.80.13.Ех.4.50D	3 x 380-415 В	1,8/1,3	3,8	DN 80	DN 80	103	96047760	2987,00
SEV.80.80.15.Ех.4.50D	3 x 380-415 В	2,1/1,5	4,2	DN 80	DN 80	103	96047772	3045,00
SEV.80.80.22.Ех.4.50D	3 x 380-415 В	2,9/2,2	5,9	DN 80	DN 80	106	96047785	3132,00
SEV.80.100.11.Ех.4.50D	3 x 380-415 В	1,5/1,1	2,8	DN 100	DN 100	94	96780714	2979,00
SEV.80.100.13.Ех.4.50D	3 x 380-415 В	1,8/1,3	3,8	DN 100	DN 100	102	96780716	3027,00
SEV.80.100.15.Ех.4.50D	3 x 380-415 В	2,1/1,5	4,2	DN 100	DN 100	102	96780718	3085,00
SEV.80.100.22.Ех.4.50D	3 x 380-415 В	2,9/2,2	5,9	DN 100	DN 100	105	96780720	3172,00
SEV.80.80.40.Ех.4.51D	3 x 380-415 В	4,9/4	10,0	DN 80	DN 80	143	96047801	3531,00
SEV.80.80.40.Ех.2.51D	3 x 380-415 В	4,8/4	8,6	DN 80	DN 80	131	96047833	4384,00
SEV.80.80.60.Ех.2.51D	3 x 380-415 В	7,1/6	13,9	DN 80	DN 80	141	96047849	4783,00
SEV.80.80.75.Ех.2.51D	3 x 380-415 В	8,9/7,5	16,2	DN 80	DN 80	142	96047865	6026,00
SEV.80.80.92.Ех.2.51D	3 x 380-415 В	10,5/9,2	18,0	DN 80	DN 80	190	96047204	6240,00
SEV.80.80.110.Ех.2.51D	3 x 380-415 В	12,6/11	21,7	DN 80	DN 80	195	96047881	6143,00
SEV.80.100.40.Ех.4.51D	3 x 380-415 В	4,9/4	10,0	DN 100	DN 100	142	96780722	3571,00
SEV.80.100.40.Ех.2.51D	3 x 380-415 В	4,8/4	8,6	DN 100	DN 100	133	96780724	4423,00
SEV.80.100.60.Ех.2.51D	3 x 380-415 В	7,1/6	13,9	DN 100	DN 100	143	96780726	4822,00
SEV.80.100.75.Ех.2.51D	3 x 380-415 В	8,9/7,5	16,2	DN 100	DN 100	144	96780728	6065,00
SEV.80.100.92.Ех.2.51D	3 x 380-415 В	10,5/9,2	18,0	DN 100	DN 100	191	96780730	6280,00
SEV.80.100.110.Ех.2.51D	3 x 380-415 В	12,6/11	21,7	DN 100	DN 100	196	96780732	6181,00

Канализационные насосы серии SEV.80 полностью из нержавеющей стали.

Свободный проход до 80 мм. Температура перекачиваемой жидкости до +40°C, кратковременно до +60°C.



Группа продукта J 2

Тип продукта	Напряжение (50 Гц)	Мощность P ₁ /P ₂ , кВт	Сила тока I _n , А	Напорный патрубок	Всасыв. патрубок	Вес кг	№ продукта	EUR
SEV.80.80.11.4.50D.R	3 x 380-415 В	1,5/1,1	2,8	DN 80	DN 80	95	96889323	8314,00
SEV.80.80.13.4.50D.R	3 x 380-415 В	1,8/1,3	3,8	DN 80	DN 80	103	96889324	8363,00
SEV.80.80.15.4.50D.R	3 x 380-415 В	2,1/1,5	4,2	DN 80	DN 80	103	96889325	8449,00
SEV.80.80.22.4.50D.R	3 x 380-415 В	2,9/2,2	5,9	DN 80	DN 80	106	96889326	8513,00
SEV.80.80.40.4.51D.R	3 x 380-415 В	4,9/4	10,0	DN 80	DN 80	143	96889327	11772,00
SEV.80.80.40.2.51D.R	3 x 380-415 В	4,8/4	8,6	DN 80	DN 80	131	96889328	10658,00
SEV.80.80.60.2.51D.R	3 x 380-415 В	7,1/6	13,9	DN 80	DN 80	141	96889329	10685,00
SEV.80.80.75.2.51D.R	3 x 380-415 В	8,9/7,5	16,2	DN 80	DN 80	142	96889330	10871,00
SEV.80.80.92.2.51D.R	3 x 380-415 В	10,5/9,2	18,0	DN 80	DN 80	190	96889331	13043,00
SEV.80.80.110.2.51D.R	3 x 380-415 В	12,6/11	21,7	DN 80	DN 80	195	96889332	13065,00
SEV.80.100.11.4.50D.R	3 x 380-415 В	1,5/1,1	2,8	DN 100	DN 100	94	96889333	8314,00
SEV.80.100.13.4.50D.R	3 x 380-415 В	1,8/1,3	3,8	DN 100	DN 100	102	96889334	8363,00
SEV.80.100.15.4.50D.R	3 x 380-415 В	2,1/1,5	4,2	DN 100	DN 100	102	96889335	8449,00
SEV.80.100.22.4.50D.R	3 x 380-415 В	2,9/2,2	5,9	DN 100	DN 100	105	96889336	8513,00
SEV.80.100.40.4.51D.R	3 x 380-415 В	4,9/4	10,0	DN 100	DN 100	142	96889337	11772,00
SEV.80.100.40.2.51D.R	3 x 380-415 В	4,8/4	8,6	DN 100	DN 100	133	96889338	10658,00
SEV.80.100.60.2.51D.R	3 x 380-415 В	7,1/6	13,9	DN 100	DN 100	143	96889339	10685,00
SEV.80.100.75.2.51D.R	3 x 380-415 В	8,9/7,5	16,2	DN 100	DN 100	144	96889340	10871,00
SEV.80.100.92.2.51D.R	3 x 380-415 В	10,5/9,2	18,0	DN 100	DN 100	191	96889341	13043,00
SEV.80.100.110.2.51D.R	3 x 380-415 В	12,6/11	21,7	DN 100	DN 100	196	96889342	13065,00

Цены указаны на условиях "склад-Москва" с учетом НДС.
Рекомендованные розничные цены.

Канализационные насосы серии SEV.80 с рабочим колесом из нержавеющей стали.

Свободный проход до 80 мм. Температура перекачиваемой жидкости до +40°C, кратковременно до +60°C.

Группа продукта J 2

Тип продукта	Напряжение (50 Гц)	Мощность P1/P2, кВт	Сила тока In, А	Напорный патрубок	Всасыв. патрубок	Вес кг	№ продукта	EUR
SEV.80.80.11.4.50D.Q	3 x 380-415 В	1,5/1,1	2,8	DN 80	DN 80	95	97637756	2883,00
SEV.80.80.13.4.50D.Q	3 x 380-415 В	1,8/1,3	3,8	DN 80	DN 80	103	97637757	2930,00
SEV.80.80.15.4.50D.Q	3 x 380-415 В	2,1/1,5	4,2	DN 80	DN 80	103	97637758	2968,00
SEV.80.80.22.4.50D.Q	3 x 380-415 В	2,9/2,2	5,9	DN 80	DN 80	106	97637759	3071,00
SEV.80.80.40.4.51D.Q	3 x 380-415 В	4,9/4	10,0	DN 80	DN 80	143	97637760	3490,00
SEV.80.80.40.2.51D.Q	3 x 380-415 В	4,8/4	8,6	DN 80	DN 80	131	97637761	4188,00
SEV.80.80.60.4.51D.Q	3 x 380-415 В	7,1/6	13,9	DN 80	DN 80	141	97637762	4526,00
SEV.80.80.75.4.51D.Q	3 x 380-415 В	8,9/7,5	16,2	DN 80	DN 80	142	97637763	5695,00
SEV.80.80.92.4.51D.Q	3 x 380-415 В	10,5/9,2	18,0	DN 80	DN 80	190	97637764	6032,00
SEV.80.80.110.4.51D.Q	3 x 380-415 В	12,6/11	21,7	DN 80	DN 80	195	97637765	6043,00
SEV.80.100.11.4.50D.Q	3 x 380-415 В	1,5/1,1	2,8	DN 100	DN 100	94	97637766	2930,00
SEV.80.100.13.4.50D.Q	3 x 380-415 В	1,8/1,3	3,8	DN 100	DN 100	102	97637767	2978,00
SEV.80.100.15.4.50D.Q	3 x 380-415 В	2,1/1,5	4,2	DN 100	DN 100	102	97637768	3014,00
SEV.80.100.22.4.50D.Q	3 x 380-415 В	2,9/2,2	5,9	DN 100	DN 100	105	97637769	3120,00
SEV.80.100.40.4.51D.Q	3 x 380-415 В	4,9/4	10,0	DN 100	DN 100	142	97637770	3537,00
SEV.80.100.40.2.51D.Q	3 x 380-415 В	4,8/4	8,6	DN 100	DN 100	133	97637771	4235,00
SEV.80.100.60.4.51D.Q	3 x 380-415 В	7,1/6	13,9	DN 100	DN 100	143	97637772	4574,00
SEV.80.100.75.4.51D.Q	3 x 380-415 В	8,9/7,5	16,2	DN 100	DN 100	144	97637773	5742,00
SEV.80.100.92.4.51D.Q	3 x 380-415 В	10,5/9,2	18,0	DN 100	DN 100	191	97637774	6080,00
SEV.80.100.110.4.51D.Q	3 x 380-415 В	12,6/11	21,7	DN 100	DN 100	196	97637775	6085,00

Канализационные насосы серии SEV.100

Насос SEV.100 со свободно-вихревым рабочим колесом, частота вращения 1450 об/мин, длина кабеля 10 м.

Свободный проход до 100 мм.

Температура перекачиваемой жидкости до +40°C, кратковременно до +60°C.



Группа продукта J 2

Тип продукта	Напряжение (50 Гц)	Мощность P1/P2, кВт	Сила тока In, А	Напорный патрубок	Всасыв. патрубок	Вес кг	№ продукта	EUR
SEV.100.100.30.4.50D	3 x 380-415 В	3,7/3	7,8	DN 100	DN 100	133	96047893	3733,00
SEV.100.100.40.4.51D	3 x 380-415 В	4,9/4	10,0	DN 100	DN 100	141	96047925	3982,00
SEV.100.100.55.4.51D	3 x 380-415 В	6,5/5,5	13,4	DN 100	DN 100	146	96047941	4778,00
SEV.100.100.75.4.51D	3 x 380-415 В	9/7,5	17,3	DN 100	DN 100	190	96047957	5795,00
SEV.100.100.30.Ех.4.50D	3 x 380-415 В	3,7/3	7,8	DN 100	DN 100	133	96047897	4091,00
SEV.100.100.40.Ех.4.51D	3 x 380-415 В	4,9/4	10,0	DN 100	DN 100	141	96047929	4362,00
SEV.100.100.55.Ех.4.51D	3 x 380-415 В	6,5/5,5	13,4	DN 100	DN 100	146	96047945	5120,00
SEV.100.100.75.Ех.4.51D	3 x 380-415 В	9/7,5	17,3	DN 100	DN 100	190	96047961	6206,00

Ех - взрывозащищенное исполнение.

Канализационные насосы серии SEV.100 полностью из нержавеющей стали.

Длина кабеля 10 м. Свободный проход до 100 мм. Температура перекачиваемой жидкости до +40°C, кратковременно до +60°C.



Группа продукта J 2

Тип продукта	Напряжение (50 Гц)	Мощность P1/P2, кВт	Сила тока In, А	Напорный патрубок	Всасыв. патрубок	Вес кг	№ продукта	EUR
SEV.100.100.30.4.50D.R	3 x 380-415 В	3,7/3	7,8	DN 100	DN 100	133	96889343	11093,00
SEV.100.100.40.4.51D.R	3 x 380-415 В	4,9/4	10,0	DN 100	DN 100	141	96889344	11281,00
SEV.100.100.55.4.51D.R	3 x 380-415 В	6,5/5,5	13,4	DN 100	DN 100	146	96889345	11494,00
SEV.100.100.75.4.51D.R	3 x 380-415 В	9/7,5	17,3	DN 100	DN 100	190	96889346	15442,00

Цены указаны на условиях "склад-Москва" с учетом НДС.
Рекомендованные розничные цены.

Прайс-лист действует с 1 марта 2012 года

Канализационные насосы серии SEV.100 с рабочим колесом из нержавеющей стали.

Длина кабеля 10 м. Свободный проход до 100 мм.

Температура перекачиваемой жидкости до +40°C, кратковременно до +60°C

Группа продукта J 2

Тип продукта	Напряжение (50 Гц)	Мощность P1/P2, кВт	Сила тока In, А	Напорный патрубок	Всасыв. патрубок	Вес кг	№ продукта	EUR
SEV.100.100.30.4.50D.Q	3 x 380-415 В	3,7/3	7,8	DN 100	DN 100	133	97637776	3916,00
SEV.100.100.40.4.51D.Q	3 x 380-415 В	4,9/4	10,0	DN 100	DN 100	141	97637777	4167,00
SEV.100.100.55.4.51D.Q	3 x 380-415 В	6,5/5,5	13,4	DN 100	DN 100	146	97637778	4991,00
SEV.100.100.75.4.51D.Q	3 x 380-415 В	9/7,5	17,3	DN 100	DN 100	190	97637779	6033,00

9

Насосы SE1, SEV Sensor для канализации и перекачивания загрязненной воды

Насосы SE1.50, SEV 65 мощность P₂ более 2,2 кВт, SE1.80, SE1.100, SEV.80, SEV.100 могут по запросу поставляться в исполнении "Sensor". Насосы в этой версии включают в себя дополнительно:

- аналоговый датчик WIO для определения текущего значения содержания воды в масляной камере торцевого уплотнения насоса;
- температурный датчик Pt 1000 для определения текущего значения температуры в электродвигателе;
- цифровой датчик влажности в статоре электродвигателя;
- модуль IO 111.



Датчики находятся внутри насоса. Модуль IO 111 поставляется в комплекте с насосом, должен быть размещен в шкафу управления.

К модулю IO 111 подключаются выводы контура защиты электродвигателя, которые выведены вместе с силовым кабелем.

Модуль IO 111 передает предупредительный сигнал или подает сигнал на отключение насоса при превышении содержания воды в масляной камере, в полости статора электродвигателя, при повышении температуры электродвигателя.

Для работы насоса SE Sensor с модулем IO 111 требуется нестандартный шкаф управления.

№ продукта и цена насосов и нестандартных шкафов – по запросу.

Использование насосов SE Sensor позволяет контролировать их техническое состояние, не демонтируя из емкости.



Насосы серии SL1.50 для загрязненной воды

Насос SL1.50 с одноканальным рабочим колесом, частота вращения 2900 об/мин., длина кабеля 10 м.

Свободный проход до 50 мм. Насосы SL1.50 имеют **только** погружной вариант установки на муфте или кольцевом основании.

Температура перекачиваемой жидкости до +40°C, кратковременно до +60°C.

Группа продукта J 2

Тип продукта	Напряжение (50 Гц)	Мощность P ₁ /P ₂ , кВт	Сила тока I _n , А	Напорный патрубок	Всасыв. патрубок	Вес кг	№ продукта	EUR
SL1.50.65.22.2.50D	3 x 380-415 В	2,8/2,2	4,9	DN 65	DN 65	86	96836307	1922,00
SL1.50.65.30.2.50D	3 x 380-415 В	3,8/3	6,8	DN 65	DN 65	89	96836311	2167,00
SL1.50.65.40.2.51D	3 x 380-415 В	4,8/4	8,5	DN 65	DN 65	115	96872032	2587,00
SL1.50.80.22.2.50D	3 x 380-415 В	2,8/2,2	4,9	DN 80	DN 65	87	96836286	1960,00
SL1.50.80.30.2.50D	3 x 380-415 В	3,8/3	6,8	DN 80	DN 65	90	96836289	2202,00
SL1.50.80.40.2.51D	3 x 380-415 В	4,8/4	8,5	DN 80	DN 65	116	96872071	2623,00



Канализационные насосы серии SL1.80

Насос SL1.80 с одноканальным рабочим колесом, частота вращения 1450 об/мин., длина кабеля 10 м.

Свободный проход до 80 мм. Насосы SL1.80 имеют **только** погружной вариант установки на муфте или кольцевом основании.

Температура перекачиваемой жидкости до +40°C, кратковременно до +60°C.

Группа продукта J 2

Тип продукта	Напряжение (50 Гц)	Мощность P ₁ /P ₂ , кВт	Сила тока I _n , А	Напорный патрубок	Всасыв. патрубок	Вес кг	№ продукта	EUR
SL1.80.80.15.4.50D	3 x 380-415 В	2,1/1,5	3,9	DN 80	DN 100	95	96872130	2211,00
SL1.80.80.22.4.50D	3 x 380-415 В	2,9/2,2	5,3	DN 80	DN 100	107	96836605	2358,00
SL1.80.80.30.4.50D	3 x 380-415 В	3,7/3	7,2	DN 80	DN 100	137	96872177	3211,00
SL1.80.80.40.4.51D	3 x 380-415 В	4,8/4	9,7	DN 80	DN 100	142	96872217	3612,00
SL1.80.80.55.4.51D	3 x 380-415 В	6,4/5,5	11,8	DN 80	DN 100	149	96873771	4167,00
SL1.80.80.75.4.51D	3 x 380-415 В	8,6/7,5	15,2	DN 80	DN 100	193	96873359	4749,00
SL1.80.100.15.4.50D	3 x 380-415 В	2,1/1,5	3,9	DN 100	DN 100	96	96836267	2218,00
SL1.80.100.22.4.50D	3 x 380-415 В	2,9/2,2	5,3	DN 100	DN 100	108	96836271	2369,00
SL1.80.100.30.4.50D	3 x 380-415 В	3,7/3	7,2	DN 100	DN 100	139	96836283	3220,00
SL1.80.100.40.4.51D	3 x 380-415 В	4,8/4	9,7	DN 100	DN 100	143	96873358	3621,00
SL1.80.100.55.4.51D	3 x 380-415 В	6,4/5,5	11,8	DN 100	DN 100	150	96873360	4167,00
SL1.80.100.75.4.51D	3 x 380-415 В	8,6/7,5	15,2	DN 100	DN 100	194	96873361	4789,00

Примечание: возможность поставки насосов SL1 во взрывозащищенном исполнении уточнять в Grundfos.

Канализационные насосы серии SL1.100

Насос SL1.100 с одноканальным рабочим колесом, частота вращения 1450 об/мин., длина кабеля 10 м. Свободный проход до 100 мм. Насосы SL1.100 имеют **только** погружной вариант установки на муфте или кольцевом основании.

Температура перекачиваемой жидкости до +40 °С, кратковременно до +60 °С.



Группа продукта J 2

Тип продукта	Напряжение (50 Гц)	Мощность P ₁ /P ₂ , кВт	Сила тока I _n , А	Напорный патрубок	Всасыв. патрубок	Вес кг	№ продукта	EUR
SL1.100.100.40.4.51D	3 x 380-415 В	4,8/4	9,7	DN 100	DN 150	155	96873364	4063,00
SL1.100.100.55.4.51D	3 x 380-415 В	6,4/5,5	11,8	DN 100	DN 150	161	96873365	4630,00
SL1.100.100.75.4.51D	3 x 380-415 В	8,6/7,5	15,2	DN 100	DN 150	202	96873366	5205,00
SL1.100.150.40.4.51D	3 x 380-415 В	4,8/4	9,7	DN 150	DN 150	157	96873367	4127,00
SL1.100.150.55.4.51D	3 x 380-415 В	6,4/5,5	11,8	DN 150	DN 150	163	96873368	4690,00
SL1.100.150.75.4.51D	3 x 380-415 В	8,6/7,5	15,2	DN 150	DN 150	204	96873369	5268,00

9

Канализационные насосы серии SLV.65

Насос SLV.65 со свободно-вихревым рабочим колесом, частота вращения 2900 об/мин., длина кабеля 10 м. Свободный проход до 65 мм. Насосы SLV.65 имеют **только** погружной вариант установки на муфте или кольцевом основании.

Температура перекачиваемой жидкости до +40°С, кратковременно до +60°С.



Группа продукта J 2

Тип продукта	Напряжение (50 Гц)	Мощность P ₁ /P ₂ , кВт	Сила тока I _n , А	Напорный патрубок	Всасыв. патрубок	Вес кг	№ продукта	EUR
SLV.65.65.22.2.50D	3 x 380-415 В	2,8/2,2	4,9	DN 65	DN 80	88	96836323	2232,00
SLV.65.65.30.2.50D	3 x 380-415 В	3,8/3	6,8	DN 65	DN 80	91	96871968	2294,00
SLV.65.65.40.2.51D	3 x 380-415 В	4,8/4	8,5	DN 65	DN 80	117	96871971	2721,00
SLV.65.80.22.2.50D	3 x 380-415 В	2,8/2,2	4,9	DN 80	DN 80	89	96836287	2246,00
SLV.65.80.30.2.50D	3 x 380-415 В	3,8/3	6,8	DN 80	DN 80	92	96836303	2307,00
SLV.65.80.40.2.51D	3 x 380-415 В	4,8/4	8,5	DN 80	DN 80	117	96842221	2729,00

Примечание: возможность поставки насосов SL1, SLV во взрывозащищенном исполнении уточнять в Grundfos.



Канализационные насосы серии SLV.80

Насос SLV.80 со свободно-вихревым рабочим колесом, частота вращения 1450 об/мин. и 2900 об/мин., длина кабеля 10 м.

Свободный проход до 80 мм. Насосы SLV.80 имеют **только** погружной вариант установки на муфте или кольцевом основании.

Температура перекачиваемой жидкости до +40°C, кратковременно до +60°C.

Группа продукта J 2

Тип продукта	Напряжение (50 Гц)	Мощность P ₁ /P ₂ , кВт	Сила тока I _n , А	Напорный патрубок	Всасыв. патрубок	Вес кг	№ продукта	EUR
SLV.80.80.11.4.50D	3 x 380-415 В	1,5/1,1	3,0	DN 80	DN 80	94	96836266	2136,00
SLV.80.80.13.4.50D	3 x 380-415 В	1,8/1,3	3,6	DN 80	DN 80	94	96857830	2172,00
SLV.80.80.15.4.50D	3 x 380-415 В	2,1/1,5	3,9	DN 80	DN 80	94	96836269	2200,00
SLV.80.80.22.4.50D	3 x 380-415 В	2,9/2,2	5,3	DN 80	DN 80	106	96835691	2242,00
SLV.80.100.11.4.50D	3 x 380-415 В	1,5/1,1	3,0	DN 100	DN 100	95	96872005	2184,00
SLV.80.100.13.4.50D	3 x 380-415 В	1,8/1,3	3,6	DN 100	DN 100	95	96890480	2222,00
SLV.80.100.15.4.50D	3 x 380-415 В	2,1/1,5	3,9	DN 100	DN 100	95	96872008	2248,00
SLV.80.100.22.4.50D	3 x 380-415 В	2,9/2,2	5,3	DN 100	DN 100	107	96872244	2290,00
SLV.80.80.22.4.51D	3 x 380-415 В	2,9/2,2	5,3	DN 80	DN 80	106	96871980	2295,00
SLV.80.80.40.4.51D	3 x 380-415 В	4,9/4	9,7	DN 80	DN 80	134	96871995	2532,00
SLV.80.80.40.2.51D	3 x 380-415 В	4,8/4	8,5	DN 80	DN 80	121	96871992	2843,00
SLV.80.80.60.2.51D	3 x 380-415 В	6,9/6	12,5	DN 80	DN 80	140	96873784	3327,00
SLV.80.80.75.2.51D	3 x 380-415 В	8,7/7,5	15,1	DN 80	DN 80	141	96871998	4216,00
SLV.80.80.92.2.51D	3 x 380-415 В	10,5/9,2	18,0	DN 80	DN 80	183	96872003	4430,00
SLV.80.80.110.2.51D	3 x 380-415 В	12,5/11	21,4	DN 80	DN 80	183	96872004	4661,00
SLV.80.100.22.4.51D	3 x 380-415 В	2,9/2,2	5,3	DN 100	DN 100	107	96872243	2343,00
SLV.80.100.40.4.51D	3 x 380-415 В	4,9/4	9,7	DN 100	DN 100	135	96872022	2581,00
SLV.80.100.40.2.51D	3 x 380-415 В	4,8/4	8,5	DN 100	DN 100	122	96872010	2892,00
SLV.80.100.60.2.51D	3 x 380-415 В	7,1/6	12,5	DN 100	DN 100	141	96893379	3376,00
SLV.80.100.75.2.51D	3 x 380-415 В	8,9/7,5	15,1	DN 100	DN 100	141	96872011	4265,00
SLV.80.100.92.2.51D	3 x 380-415 В	10,5/9,2	18,0	DN 100	DN 100	184	96872023	4479,00
SLV.80.100.110.2.51D	3 x 380-415 В	12,6/11	21,4	DN 100	DN 100	184	96890789	4710,00

Примечание: возможность поставки насосов SLV во взрывозащищенном исполнении уточнять в Грундфос.

Новинка – Канализационные насосы серии SLV.80 с рабочим колесом из нержавеющей стали.

Насос SLV.80 со свободно-вихревым рабочим колесом, частота вращения 1450 об/мин. и 2900 об/мин., длина кабеля 10 м. Свободный проход до 80 мм.

Насосы SLV.80 имеют **только** погружной вариант установки на муфте или кольцевом основании.

Температура перекачиваемой жидкости до +40°C, кратковременно до +60°C.

Группа продукта J 2

Тип продукта	Напряжение (50 Гц)	Мощность P1/P2, кВт	Сила тока In, А	Напорный патрубок	Всасыв. патрубок	Вес кг	№ продукта	EUR
SLV.80.80.11.4.50D.Q	3 x 380-415 В	1,5/1,1	3,0	DN 80	DN 80	94	97639149	2217,00
SLV.80.80.13.4.50D.Q	3 x 380-415 В	1,8/1,3	3,6	DN 80	DN 80	94	97639150	2254,00
SLV.80.80.15.4.50D.Q	3 x 380-415 В	2,1/1,5	3,9	DN 80	DN 80	94	97639151	2283,00
SLV.80.80.22.4.50D.Q	3 x 380-415 В	2,9/2,2	5,3	DN 80	DN 80	106	97639152	2375,00
SLV.80.100.11.4.50D.Q	3 x 380-415 В	1,5/1,1	3,0	DN 100	DN 100	95	97639159	2267,00
SLV.80.100.13.4.50D.Q	3 x 380-415 В	1,8/1,3	3,6	DN 100	DN 100	95	97639160	2304,00
SLV.80.100.15.4.50D.Q	3 x 380-415 В	2,1/1,5	3,9	DN 100	DN 100	95	97639161	2332,00
SLV.80.100.22.4.50D.Q	3 x 380-415 В	2,9/2,2	5,3	DN 100	DN 100	107	97639162	2424,00
SLV.80.80.40.4.51D.Q	3 x 380-415 В	4,9/4	9,7	DN 80	DN 80	134	97639153	2684,00
SLV.80.80.40.2.51D.Q	3 x 380-415 В	4,8/4	8,5	DN 80	DN 80	121	97639154	3006,00
SLV.80.80.60.4.51D.Q	3 x 380-415 В	6,9/6	12,5	DN 80	DN 80	140	97639155	3492,00
SLV.80.80.75.4.51D.Q	3 x 380-415 В	8,7/7,5	15,1	DN 80	DN 80	141	97639156	4384,00
SLV.80.80.92.4.51D.Q	3 x 380-415 В	10,5/9,2	18,0	DN 80	DN 80	183	97639157	4654,00
SLV.80.80.110.4.51D.Q	3 x 380-415 В	12,5/11	21,4	DN 80	DN 80	183	97639158	4887,00
SLV.80.100.40.4.51D.Q	3 x 380-415 В	4,9/4	9,7	DN 100	DN 100	135	97639163	2734,00
SLV.80.100.40.2.51D.Q	3 x 380-415 В	4,8/4	8,5	DN 100	DN 100	122	97639164	3056,00
SLV.80.100.60.4.51D.Q	3 x 380-415 В	7,1/6	12,5	DN 100	DN 100	141	97639165	3541,00
SLV.80.100.75.4.51D.Q	3 x 380-415 В	8,9/7,5	15,1	DN 100	DN 100	141	97639166	4433,00
SLV.80.100.92.4.51D.Q	3 x 380-415 В	10,5/9,2	18,0	DN 100	DN 100	184	97639167	4704,00
SLV.80.100.110.4.51D.Q	3 x 380-415 В	12,6/11	21,4	DN 100	DN 100	184	97639168	4936,00

Канализационные насосы серии SLV.100

Насос SLV.100 со свободно-вихревым рабочим колесом, частота вращения 1450 об/мин., длина кабеля 10 м.

Свободный проход до 100 мм. Насосы SLV.100 имеют **только** погружной вариант установки на муфте или кольцевом основании.

Температура перекачиваемой жидкости до +40°C, кратковременно до +60°C.



Группа продукта J 2

Тип продукта	Напряжение (50 Гц)	Мощность P1/P2, кВт	Сила тока In, А	Напорный патрубок	Всасыв. патрубок	Вес кг	№ продукта	EUR
SLV.100.100.30.4.50D	3 x 380-415 В	3,7/3	7,2	DN 100	DN 100	125	96836305	2863,00
SLV.100.100.40.4.51D	3 x 380-415 В	4,8/4	9,7	DN 100	DN 100	130	96872026	3034,00
SLV.100.100.55.4.51D	3 x 380-415 В	6,4/5,5	11,8	DN 100	DN 100	136	96872028	3640,00
SLV.100.100.75.4.51D	3 x 380-415 В	8,6/7,5	15,2	DN 100	DN 100	179	96872029	4416,00

Цены указаны на условиях "склад-Москва" с учетом НДС. Рекомендованные розничные цены.

Новинка – Канализационные насосы серии SLV.100 с рабочим колесом из нержавеющей стали.

Насос SLV.100 со свободно-вихревым рабочим колесом, частота вращения 1450 об/мин., длина кабеля 10 м.

Свободный проход до 100 мм.

Насосы SLV.100 имеют **только** погружной вариант установки на муфте или кольцевом основании.

Температура перекачиваемой жидкости до +40°C, кратковременно до +60°C.

Группа продукта J 2

Тип продукта	Напряжение (50 Гц)	Мощность P1/P2, кВт	Сила тока In, А	Напорный патрубок	Всасыв. патрубок	Вес кг	№ продукта	EUR
SLV.100.100.30.4.50D.Q	3 x 380-415 В	3,7/3	7,2	DN 100	DN 100	125	97639169	3049,00
SLV.100.100.40.4.51D.Q	3 x 380-415 В	4,8/4	9,7	DN 100	DN 100	130	97639170	3221,00
SLV.100.100.55.4.51D.Q	3 x 380-415 В	6,4/5,5	11,8	DN 100	DN 100	136	97639171	3856,00
SLV.100.100.75.4.51D.Q	3 x 380-415 В	8,6/7,5	15,2	DN 100	DN 100	179	97639172	4661,00

Насосы SL1, SLV Sensor для канализации и перекачивания загрязненной воды

Насосы SL1.50, SLV 65 мощность P2 более 2,2 кВт, SL1.80, SL1.100, SLV.80, SLV.100 могут по запросу поставляться в исполнении “Sensor”. Насосы в этой версии включают в себя дополнительно:

- аналоговый датчик WIO для определения текущего значения содержания воды в масляной камере торцевого уплотнения насоса;
- температурный датчик Pt 1000 для определения текущего значения температуры в электродвигателе;
- цифровой датчик влажности в статоре электродвигателя;
- модуль IO 111.

Датчики находятся внутри насоса. Модуль IO 111 поставляется в комплекте с насосом, должен быть размещен в шкафу управления. К модулю IO 111 подключаются выводы контура защиты электродвигателя, которые выведены вместе с силовым кабелем.

Модуль IO 111 передает предупредительный сигнал или подает сигнал на отключение насоса при превышении содержания воды в масляной камере, в полости статора электродвигателя, при повышении температуры электродвигателя.

Для работы насоса SL Sensor с модулем IO 111 требуется нестандартный шкаф управления.

№ продукта и цена насосов и нестандартных шкафов – по запросу.

9

Система автоматической трубной муфты из нержавеющей стали для насосов SEV, SLV

Группа продукта Z

Тип продукта	Напорный трубопровод	Вес кг	№ продукта	EUR
Система автоматической трубной муфты (нерж. сталь)	DN65	23	96825104	498,00
	DN80	28	96825106	640,00
	DN100	55	96825108	1085,00

Канализационные насосы из чугуна с режущим механизмом

Перекачивание канализационных стоков по трубопроводам малого диаметра (от 40 мм)

9

- > Малогабаритная конструкция
- > Система регулировки зазора рабочего колеса
- > Картриджевое уплотнение вала
- > Высокий КПД
- > Модернизированный режущий механизм позволяет перекачивать стоки, содержащие некоторые твердые включения
- > Исполнение AUTOADAPT: Насосы со встроенными датчиками уровня, не требующие реле уровня и шкаф управления
- > Герметичный электрический разъем для кабеля
- > Стяжной хомут из нержавеющей стали, соединяющий насос и электродвигатель, позволяет легко разбирать насос в случае необходимости





Канализационные насосы APG с режущим механизмом

Насос с кабелем 10 м, частота вращения 2900 об/мин. Пуск "звезда-треугольник".

Температура перекачиваемой среды от 0 до 40°C, кратковременно до +60 °С.

Группа продукта J2

Тип продукта	Напряжение (50 Гц)	Мощность P ₁ /P ₂ , кВт	Сила тока I _n , А	Напорный патрубок	№ продукта	EUR
APG.50.65.3	3 x 400 В	7,5/6,5	13,4	DN 50	96835728	5342,00
APG.50.65.3 Ex	3 x 400 В	7,5/6,5	13,4	DN 50	96835887	6285,00
APG.50.92.3	3 x 400 В	11/9,2	19,1	DN 50	96835731	5951,00
APG.50.92.3 Ex	3 x 400 В	11/9,2	19,1	DN 50	96835891	7311,00

Ex - взрывозащищенное исполнение



Канализационные насосы SEG с режущим механизмом

Длина силового кабеля 10 м. Температура перекачиваемой среды от 0 до 40 °С.

Группа продукта J2

Тип продукта	Напряжение (50 Гц)	Номинальный ток I _n , А	Напорный патрубок	№ продукта	EUR
SEG.40.09.2.1.502	1 x 230 В	5,8	DN 40 / DN 50	96075893*	1426,00
SEG.40.09.Ex.2.1.502	1 x 230 В	5,8	DN 40 / DN 50	96075894	1576,00
SEG.40.09.2.50B	3 x 400 В	2,6	DN 40 / DN 50	96075897*	1426,00
SEG.40.09.Ex.2.50B	3 x 400 В	2,6	DN 40 / DN 50	96075898	1576,00
SEG.40.12.2.1.502	1 x 230 В	8,2	DN 40 / DN 50	96075901*	1426,00
SEG.40.12.Ex.2.1.502	1 x 230 В	8,2	DN 40 / DN 50	96075902	1576,00
SEG.40.12.2.50B	3 x 400 В	3,1	DN 40 / DN 50	96075905*	1426,00
SEG.40.12.Ex.2.50B	3 x 400 В	3,1	DN 40 / DN 50	96075906*	1576,00
SEG.40.15.2.50B	3 x 400 В	3,8	DN 40 / DN 50	96075909*	1610,00
SEG.40.15.Ex.2.50B	3 x 400 В	3,8	DN 40 / DN 50	96075910	1717,00
SEG.40.26.2.50B	3 x 400 В	6,1	DN 40 / DN 50	96075913*	1998,00
SEG.40.26.Ex.2.50B	3 x 400 В	6,1	DN 40 / DN 50	96075914	2091,00
SEG.40.31.2.50B	3 x 400 В	6,3	DN 40 / DN 50	96075915*	2070,00
SEG.40.31.Ex.2.50B	3 x 400 В	6,3	DN 40 / DN 50	96075916	2162,00
SEG.40.40.2.50B	3 x 400 В	8,2	DN 40 / DN 50	96075917*	2415,00
SEG.40.40.Ex.2.50B	3 x 400 В	8,2	DN 40 / DN 50	96075918*	2532,00

Ex - взрывозащищенное исполнение

Канализационные насосы SEG с увеличенной длиной силового кабеля 15 м (специальное исполнение)

Температура перекачиваемой среды от 0 до 40°C.

Группа продукта J2

Тип продукта	Напряжение (50 Гц)	Номинальный ток I _n , А	Напорный патрубок	№ продукта	EUR
SEG.40.09.2.1.502	1 x 230 В	5,8	DN 40 / DN 50	96076212	1494,00
SEG.40.09.Ex.2.1.502	1 x 230 В	5,8	DN 40 / DN 50	96076213	1614,00
SEG.40.09.2.50B	3 x 400 В	2,6	DN 40 / DN 50	96076214	1464,00
SEG.40.09.Ex.2.50B	3 x 400 В	2,6	DN 40 / DN 50	96076215	1614,00
SEG.40.12.2.1.502	1 x 230 В	8,2	DN 40 / DN 50	96076216	1494,00
SEG.40.12.Ex.2.1.502	1 x 230 В	8,2	DN 40 / DN 50	96076217	1614,00
SEG.40.12.2.50B	3 x 400 В	3,1	DN 40 / DN 50	96076218	1464,00
SEG.40.12.Ex.2.50B	3 x 400 В	3,1	DN 40 / DN 50	96076219	1614,00
SEG.40.15.2.50B	3 x 400 В	3,8	DN 40 / DN 50	96076220	1647,00
SEG.40.15.Ex.2.50B	3 x 400 В	3,8	DN 40 / DN 50	96076221	1755,00
SEG.40.26.2.50B	3 x 400 В	6,1	DN 40 / DN 50	96076222	2111,00
SEG.40.26.Ex.2.50B	3 x 400 В	6,1	DN 40 / DN 50	96076223	2128,00
SEG.40.31.2.50B	3 x 400 В	6,3	DN 40 / DN 50	96076224	2107,00
SEG.40.31.Ex.2.50B	3 x 400 В	6,3	DN 40 / DN 50	96076225	2200,00
SEG.40.40.2.50B	3 x 400 В	8,2	DN 40 / DN 50	96076226	2453,00
SEG.40.40.Ex.2.50B	3 x 400 В	8,2	DN 40 / DN 50	96076227	2560,00

Ex - взрывозащищенное исполнение

Для насосов SEG необходимы блок управления CU 100 или шкаф управления LC (для одного насоса), шкаф управления LCD (для двух насосов) – см. раздел "Принадлежности".

* Поддерживается складской запас

Цены указаны на условиях "склад-Москва" с учетом НДС.

Рекомендованные розничные цены.

Прайс-лист действует с 1 марта 2012 года



Новинка – насосы AUTOADAPT со встроенными датчиками уровня

Группа продукта J2

Тип продукта	Напряжение (50 Гц)	Номинальный ток In, А	Напорный патрубок	№ продукта	EUR
SEG.40.09.E.2.1.502	1 x 230 В	5,8	DN 40 / DN 50	96878505	2188,00
SEG.40.09.E.2.50B	3 x 400 В	2,6	DN 40 / DN 50	96878506	2188,00
SEG.40.12.E.2.1.502	1 x 230 В	8,2	DN 40 / DN 50	96878509	2188,00
SEG.40.12.E.2.50B	3 x 400 В	3,1	DN 40 / DN 50	96878510	2188,00
SEG.40.15.E.2.50B	3 x 400 В	3,8	DN 40 / DN 50	96878514	2369,00
SEG.40.26.E.2.50B	3 x 400 В	6,1	DN 40 / DN 50	96878516	2826,00
SEG.40.31.E.2.50B	3 x 400 В	6,3	DN 40 / DN 50	96878518	2896,00
SEG.40.40.E.2.50B	3 x 400 В	8,2	DN 40 / DN 50	96878520	3234,00

Примечание: возможность поставки насосов SEG AUTOADAPT во взрывозащищенном исполнении уточнять в Грундфос.

Интерфейс передачи данных CIU

Предназначен для управления насосами AUTOADAPT следующими способами:

- по промышленным протоколам передачи данных Modbus RTU, GSM/GPRS (CIU202, CIU252)
- по цифровым входам/выходам (CIU202, CIU252, CIU902)
- с помощью SMS-сообщений (CIU252)
- с помощью пульта R100 (CIU202, CIU252, CIU902)

Модули CIU имеют следующие подключения:

- контакты реле аварийной сигнализации C-NO-NC
- вход GENIbus для подключения насосов AUTOADAPT
- вход для внешнего сброса аварийной сигнализации
- вход для сигнала "высокий уровень воды"
- вход для сигнала внешней аварии

К одному устройству CIU можно подключить до 4-х насосов AUTOADAPT, установленных в одной или нескольких емкостях
 Степень защиты IP54. Габариты 182x108x82 мм, монтаж на DIN-рейку или настенный. Напряжение питания 24-240В, 0-60Гц

Группа продукта Z



Тип продукта	Тип протокола	Применение	№ продукта	EUR
CIU 202	Modbus RTU	Для всех насосов DP, EF, SEG, SL с функцией AUTOADAPT	97644728	530,00
CIU 252 ¹	GSM/GPRS/SMS	Для всех насосов DP, EF, SEG, SL с функцией AUTOADAPT	97644729	754,00
CIU 902	только с пультом R100	Для всех насосов DP, EF, SEG, SL с функцией AUTOADAPT	97644690	408,00

¹ необходимо подключение GSM-антенны.

Принадлежности для CIU 252

Группа продукта Z



Тип продукта	Описание	№ продукта	EUR
GSM-антенна	Врезной монтаж на крышке шкафа, IP69K, кабель 1 м.	97631956	80,00
GSM-антенна	Накладной монтаж на липкой ленте, IP65, кабель 1 м.	97631957	75,00

Насосы для сточных вод, водозабора из открытых источников, циркуляции воды в технологических процессах

9

- > Широкий рабочий диапазон
- > Возможность установки насосов как с кожухом охлаждения так и без него
- > Различные типы рабочего колеса
- > « Сухой» или погружной способы монтажа
- > Система регулирования зазора рабочего колеса SmartTrim, позволяющая поддерживать КПД насоса на оптимальном уровне
- > Различные системы защиты и контроля
- > Датчик воды в масляной камере
- > Система защиты торцовых уплотнений от повышенного износа



Канализационные насосы серии S

Тип 1: стационарный погружной монтаж на автоматической трубной муфте, без кожуха охлаждения

Погружной насос с кабелем 10 м.

Сетевое питание 3 x 400 В, 50 Гц, двигатель с термоконтактами в обмотках и датчиком влажности в клеммной коробке (для взрывозащищенного исполнения с двумя датчиками влажности). Дополнительные датчики - по запросу.



ТИПОРАЗМЕР 50

Группа продукта J 3

Тип продукта	Мощность двигателя P ₂ , кВт	Номин. ток I _n , А	Фланец авт. труб. муфты PN 10	Свободный проход, мм	Частота вращения, об/мин	Вес, кг	Тип 1	EUR	Система авт. трубной муфты	
									DN	№ продукта
SV.80.80.74.2.50H.S.175.G.Ex.	7,4	17,4	80	80	2951	170	95113811	7480,00	80/100	96102240
SV.80.80.94.2.50H.S.191.G.Ex.	9,4	20,0	80	80	2934	170	95113814	7494,00	80/100	96102240
SV.80.80.120.2.50H.S.201.G.Ex.	11,5	23,4	80	80	2911	170	95113815	7900,00	80/100	96102240
S1.80.200.75.4.50E.S.198.G.Ex.	7,5	17,4	200	80	1444	170	95113775	10904,00	200/200	96641489
S1.80.200.100.4.50E.S.220.G.Ex.	10	22	200	80	1456	350	95113787	10913,00	200/200	96641489
S1.80.200.125.4.50E.S.244.G.Ex.	12,5	26,8	200	80	1441	350	95113799	11285,00	200/200	96641489
S1.100.125.75.4.50L.S.226.G.Ex.	7,5	17,4	150	100	1444	220	95113781	8722,00	125/150	96782145
S1.100.125.100.4.50L.S.243.G.Ex.	10	22	150	100	1456	250	95113793	9151,00	125/150	96782145
S1.100.125.125.4.50L.S.267.G.Ex.	12,5	26,8	150	100	1441	250	95113805	9424,00	125/150	96782145
S1.100.100.55.4.50M.S.205.G.Ex.	5,5	13,8	100	100	1463	170	95113766	8256,00	100/100	96090994
S1.100.100.75.4.50M.S.221.G.Ex.	7,5	17,4	100	100	1444	170	95113772	8592,00	100/100	96090994
S1.80.100.55.4.50H.S.212.G.Ex.	5,5	13,8	100	80	1463	180	95113769	7829,00	100/100	96090994
S1.80.100.75.4.50H.S.239.G.Ex.	7,5	17,4	100	80	1444	180	95113778	8255,00	100/100	96090994
S1.80.100.75.4.50S.S.275.G.Ex.	7,5	17,4	100	80	1444	180	95113784	8330,00	100/100	96090994
S1.100.100.100.4.50M.S.241.G.Ex.	10	22	100	100	1456	190	95113796	8980,00	100/100	96090994
S1.100.100.125.4.50M.S.256.G.Ex.	12,5	26,8	100	100	1441	190	95113808	9192,00	100/100	96090994
S1.80.100.100.4.50H.S.260.G.Ex.	10	22	100	80	1456	200	95113790	8888,00	100/100	96090994
S1.80.100.125.4.50H.S.275.G.Ex.	12,5	26,8	100	80	1441	200	95113802	9102,00	100/100	96090994
SV.80.80.74.2.50H.S.175.G.	7,4	17,4	80	80	2951	170	95113712	7102,00	80/100	96102240
SV.80.80.94.2.50H.S.191.G.	9,4	20,0	80	80	2934	170	95113715	7113,00	80/100	96102240
SV.80.80.120.2.50H.S.201.G.	11,5	23,4	80	80	2911	170	95113716	7116,00	80/100	96102240
S1.80.200.75.4.50E.S.198.G.	7,5	17,4	200	80	1444	320	95113676	9943,00	200/200	96641489
S1.80.200.100.4.50E.S.220.G.	10	22	200	80	1456	350	95113688	10022,00	200/200	96641489
S1.80.200.125.4.50E.S.244.G.	12,5	26,8	200	80	1441	350	95113700	10237,00	200/200	96641489
S1.100.125.75.4.50L.S.226.G.	7,5	17,4	150	100	1444	220	95113682	7460,00	125/150	96782145
S1.100.125.100.4.50L.S.243.G.	10	22	150	100	1456	250	95113694	8089,00	125/150	96782145
S1.100.125.125.4.50L.S.267.G.	12,5	26,8	150	100	1441	250	95113706	8324,00	125/150	96782145
S1.100.100.55.4.50M.S.205.G.	5,5	13,8	100	100	1463	170	95113667	7362,00	100/100	96090994
S1.80.100.55.4.50H.S.212.G.	5,5	13,8	100	80	1463	180	95113670	6969,00	100/100	96090994
S1.100.100.75.4.50M.S.221.G.	7,5	17,4	100	100	1444	170	95113673	7561,00	100/100	96090994
S1.80.100.75.4.50H.S.239.G.	7,5	17,4	100	80	1444	180	95113679	7253,00	100/100	96090994
S1.80.100.75.4.50S.S.275.G.	7,5	17,4	100	80	1444	180	95113685	7175,00	100/100	96090994
S1.100.100.100.4.50M.S.241.G.	10	22	100	100	1456	190	95113697	7738,00	100/100	96090994
S1.100.100.125.4.50M.S.256.G.	12,5	26,8	100	100	1441	190	95113709	8092,00	100/100	96090994
S1.80.100.100.4.50H.S.260.G.	10	22	100	80	1456	200	95113691	7632,00	100/100	96090994
S1.80.100.125.4.50H.S.275.G.	12,5	26,8	100	80	1441	200	95113703	8092,00	100/100	96090994

Ex - взрывозащищенное исполнение.

Цены указаны на условиях "склад-Москва" с учетом НДС.
Рекомендованные розничные цены.

Прайс-лист действует с 1 марта 2012 года



Канализационные насосы серии S

Тип 1: стационарный погружной монтаж на автоматической трубной муфте, без кожуха охлаждения

Погружной насос с кабелем 10 м.

Сетевое питание 3 х 400 В, 50 Гц, двигатель с термоконтактами в обмотках и датчиком влажности в клеммной коробке (для взрывозащищенного исполнения с двумя датчиками влажности). Дополнительные датчики - по запросу.

ТИПОРАЗМЕР 54

Тип продукта	Мощность двигателя P ₂ , кВт	Номин. ток I _n , А	Фланец авт. труб. муфты PN 10	Свободный проход, мм	Частота вращения, об/мин	Вес, кг	Тип 1	EUR	Группа продукта J 3	
									Система авт. трубной муфты DN	№ продукта
								№ продукта		
S1.100.200.135.4.54L.S.261.G.Ex.	13,5	32,4	200	100	1452	360	95113548	12748,00	200/200	96641489
S1.100.200.170.4.54L.S.285.G.Ex.	17	35,4	200	100	1455	370	95113557	12986,00	200/200	96641489
S2.100.200.135.4.54L.S.214.G.Ex.	13,5	32,4	200	100	1452	360	95113563	13774,00	200/200	96641489
S2.100.250.135.4.54E.S.218.G.Ex.	13,5	32,4	250	100	1452	450	95113560	16007,00	250/250	96782483
S2.100.200.170.4.54L.S.227.G.Ex.	17	35,4	200	100	1455	380	95113569	14455,00	200/200	96641489
S2.100.250.170.4.54E.S.232.G.Ex.	17	35,4	250	100	1455	470	95113566	16645,00	250/250	96782483
S1.100.125.135.4.54M.S.259.G.Ex.	13,5	32,4	150	100	1452	300	95113545	11757,00	125/150	96782145
S1.100.125.170.4.54M.S.274.G.Ex.	17	35,4	150	100	1455	320	95113554	11768,00	125/150	96782145
S1.80.100.135.4.54H.S.277.G.Ex.	13,5	32,4	100	80	1452	300	95113542	11098,00	100/100	96090994
S1.80.100.170.4.54H.S.304.G.Ex.	17	35,4	100	80	1455	320	95113551	11546,00	100/100	96090994
SV.80.80.150.2.54H.S.220.G.Ex.	15	30	80	80	2780	300	95113573	11640,00	80/100	96102240
SV.80.80.210.2.54H.S.244.G.Ex.	21	41,2	80	80	2780	300	95113572	12023,00	80/100	96102240
S1.100.200.135.4.54L.S.261.G.	13,5	32,4	200	100	1452	360	95113506	11388,00	200/200	96641489
S1.100.200.170.4.54L.S.285.G.	17	35,4	200	100	1455	370	95113515	11612,00	200/200	96641489
S2.100.200.135.4.54L.S.214.G.	13,5	32,4	200	100	1452	360	95113529	12514,00	200/200	96641489
S2.100.250.135.4.54E.S.218.G.	13,5	32,4	250	100	1452	450	95113526	15216,00	250/250	96782483
S2.100.200.170.4.54L.S.227.G.	17	35,4	200	100	1455	380	95113535	13131,00	200/200	96641489
S2.100.250.170.4.54E.S.232.G.	17	35,4	250	100	1455	470	95113532	15574,00	250/250	96782483
S1.100.125.135.4.54M.S.259.G.	13,5	32,4	150	100	1452	300	95113512	10268,00	125/150	96782145
S1.100.125.170.4.54M.S.274.G.	17	35,4	150	100	1455	320	95113521	10638,00	125/150	96782145
S1.80.100.135.4.54H.S.277.G.	13,5	32,4	100	80	1452	300	95113509	10095,00	100/100	96090994
S1.80.100.170.4.54H.S.304.G.	17	35,4	100	80	1455	320	95113518*	10437,00	100/100	96090994
SV.80.80.150.2.54H.S.220.G.	15	30	80	80	2780	300	95113505	10878,00	80/100	96102240
SV.80.80.210.2.54H.S.244.G.	21	41,2	80	80	2780	300	95113504*	11517,00	80/100	96102240

Ex - взрывозащищенное исполнение.



ТИПОРАЗМЕР 58

Тип продукта	Мощность двигателя P ₂ , кВт	Номин. ток I _n , А	Фланец авт. труб. муфты PN 10	Свободный проход, мм	Частота вращения, об/мин	Вес, кг	Тип 1	EUR	Группа продукта J 3	
									Система авт. трубной муфты DN	№ продукта
								№ продукта		
S2.100.200.220.4.58L.S.248.G.Ex.	22	43	200	100	1458	490	95113415	14749,00	200/200	96641489
S2.100.200.260.4.58L.S.266.G.Ex.	26	50	200	100	1446	490	95113418	15394,00	200/200	96641489
S2.100.300.160.6.58E.S.304.G.Ex.	16	38,2	300	100	974	560	95113412	16503,00	300/300	96782484
S2.100.300.220.6.58E.S.338.G.Ex.	22	48,6	300	100	957	560	96784380	16592,00	300/300	96782484
S1.100.125.220.4.58M.S.297.G.Ex.	22	43	150	110	1458	450	95113403	13070,00	125/150	96782145
S1.100.125.260.4.58M.S.316.G.Ex.	26	50,2	150	110	1446	450	95113409	14424,00	125/150	96782145
S1.80.125.220.4.58H.S.326.G.Ex.	22	43	150	80	1458	440	95113400	13721,00	125/150	96782145
S1.80.125.260.4.58H.S.341.G.Ex.	26	50,2	150	80	1446	440	95113406	15102,00	125/150	96782145
SV.80.125.290.2.58H.S.278.G.Ex.	29	57	150	80	2916	410	96784388	14504,00	125/150	96782145
S2.100.200.220.4.58L.S.248.G.	22	44	200	100	1458	490	95113383	12737,00	200/200	96641489
S2.100.200.260.4.58L.S.266.G.	26	50	200	100	1446	490	95113386	13845,00	200/200	96641489
S2.100.300.160.6.58E.S.304.G.	16	38,2	300	100	974	560	95113389	14288,00	300/300	96782484
S2.100.300.220.6.58E.S.338.G.	22,5	48,6	300	100	957	560	95113392	15394,00	300/300	96782484
S1.100.125.220.4.58M.S.297.G.	22	44	150	110	1458	450	95113374	11518,00	125/150	96782145
S1.100.125.260.4.58M.S.316.G.	26	50,2	150	110	1446	450	95113380	12782,00	125/150	96782145
S1.80.125.220.4.58H.S.326.G.	22	43	150	80	1458	440	95113371	12078,00	125/150	96782145
S1.80.125.260.4.58H.S.341.G.	26	50,2	150	80	1446	440	95113377	14073,00	125/150	96782145
SV.80.125.290.2.58H.S.278.G.	29	57	150	80	2916	410	95113395	15272,00	125/150	96782145

Ex - взрывозащищенное исполнение.

Примечание: цены на насосы типоразмера 62 можно запросить по отдельной заявке.

* Поддерживается складской запас

Цены указаны на условиях "склад-Москва" с учетом НДС.
Рекомендованные розничные цены.

Прайс-лист действует с 1 марта 2012 года



Тип 3: вертикальная сухая установка.

Тип 6: горизонтальная сухая установка.

Насос с кабелем 10 м.

Сетевое питание 3 x 400В, 50Гц, двигатель с термоконтактами в обмотках и датчиком влажности в клеммной коробке (для взрывозащищенного исполнения с двумя датчиками влажности). Дополнительные датчики - по запросу.

ТИПОРАЗМЕР 50

Группа продукта J 3

Тип продукта	Мощность двигателя P ₂ , кВт	Номин. ток I _n , А	Вертикальная сухая установка (тип 3)		Тип продукта	Горизонтальная сухая установка (тип 6)	
			№ продукта	EUR		№ продукта	EUR
SV.80.80.74.2.50H.C.175.G.Ex.	9,4	20	95113812	8533,00	SV.80.80.74.2.50H.H.175.G.Ex.	95113813	10201,00
SV.80.80.120.2.50H.C.201.G.Ex.	12	24,7	95113816	8923,00	SV.80.80.120.2.50H.H.201.G.Ex.	95113817	10538,00
S1.80.200.75.4.50E.C.198.G.Ex.	7,5	17,4	95113776	11646,00	S1.80.200.75.4.50E.H.198.G.Ex.	95113777	13815,00
S1.80.200.100.4.50E.C.220.G.Ex.	10	22	95113788	11770,00	S1.80.200.100.4.50E.H.220.G.Ex.	95113789	13883,00
S1.80.200.125.4.50E.C.244.G.Ex.	13	26,4	95113800	11875,00	S1.80.200.125.4.50E.H.244.G.Ex.	95113801	14034,00
S1.100.125.75.4.50L.C.226.G.Ex.	7,5	17,4	95113782	9872,00	S1.100.125.75.4.50L.H.226.G.Ex.	95113783	11475,00
S1.100.125.100.4.50L.C.243.G.Ex.	10	22	95113794	10381,00	S1.100.125.100.4.50L.H.243.G.Ex.	95113795	11851,00
S1.100.125.125.4.50L.C.267.G.Ex.	13	26,4	95113806	10519,00	S1.100.125.125.4.50L.H.267.G.Ex.	95113807	11983,00
S1.100.100.55.4.50M.C.205.G.Ex.	5,5	13,8	95113767	9482,00	S1.100.100.55.4.50M.H.205.G.Ex.	95113768	11362,00
S1.100.100.75.4.50M.C.221.G.Ex.	7,5	17,4	95113773	9648,00	S1.100.100.75.4.50M.H.221.G.Ex.	95113774	11467,00
S1.80.100.55.4.50H.C.212.G.Ex.	5,5	13,8	95113770	9051,00	S1.80.100.55.4.50H.H.212.G.Ex.	95113771	10903,00
S1.80.100.75.4.50H.C.239.G.Ex.	7,5	17,4	95113779	9220,00	S1.80.100.75.4.50H.H.239.G.Ex.	95113780	10960,00
S1.80.100.75.4.50S.C.275.G.Ex.	7,5	17,4	95113785	9220,00	S1.80.100.75.4.50S.H.275.G.Ex.	95113786	10960,00
S1.100.100.100.4.50M.C.241.G.Ex.	10	22	95113797	9941,00	S1.100.100.100.4.50M.H.241.G.Ex.	95113798	11654,00
S1.100.100.125.4.50M.C.256.G.Ex.	13	26,4	95113809	10079,00	S1.100.100.125.4.50M.H.256.G.Ex.	95113810	11905,00
S1.80.100.100.4.50H.C.260.G.Ex.	10	22	95113791	9941,00	S1.80.100.100.4.50H.H.260.G.Ex.	95113792	11425,00
S1.80.100.125.4.50H.C.275.G.Ex.	13	27,5	95113803	10079,00	S1.80.100.125.4.50H.H.275.G.Ex.	95113804	11558,00

Ex - взрывозащищенное исполнение.

Цены указаны на условиях "склад-Москва" с учетом НДС.
Рекомендованные розничные цены.

Прайс-лист действует с 1 марта 2012 года

Тип 3: вертикальная сухая установка.

Тип 6: горизонтальная сухая установка.

Насос с кабелем 10 м.

Сетевое питание 3 x 400В, 50Гц, двигатель с термоконтактами в обмотках и датчиком влажности в клеммной коробке (для взрывозащищенного исполнения с двумя датчиками влажности). Дополнительные датчики - по запросу.



ТИПОРАЗМЕР 50

Группа продукта J 3

Тип продукта	Мощность двигателя P ₂ , кВт	Номин. ток I _n , А	Вертикальная сухая установка (тип 3)		Тип продукта	Горизонтальная сухая установка (тип 6)	
			№ продукта	EUR		№ продукта	EUR
SV.80.80.74.2.50H.C.175.G.	9,4	20	95113713	8382,00	SV.80.80.74.2.50H.H.175.G.	95113714	10285,00
SV.80.80.120.2.50H.C.201.G.	12,0	24,7	95113717	8525,00	SV.80.80.120.2.50H.H.201.G.	95113718	10501,00
S1.80.200.75.4.50E.C.198.G.	7,5	17,4	95113677	10988,00	S1.80.200.75.4.50E.H.198.G.	95113678	13426,00
S1.80.200.100.4.50E.C.220.G.	10	22	95113689	11019,00	S1.80.200.100.4.50E.H.220.G.	95113690	13519,00
S1.80.200.125.4.50E.C.244.G.	13	26,4	95113701	11176,00	S1.80.200.125.4.50E.H.244.G.	95113702	13610,00
S1.100.125.75.4.50L.C.226.G.	7,5	17,4	95113683	8467,00	S1.100.125.75.4.50L.H.226.G.	95113684	10743,00
S1.100.125.100.4.50L.C.243.G.	10	22	95113695	8824,00	S1.100.125.100.4.50L.H.243.G.	95113696	10985,00
S1.100.125.125.4.50L.C.267.G.	13	26,4	95113707	8957,00	S1.100.125.125.4.50L.H.267.G.	95113708	11299,00
S1.100.100.55.4.50M.C.205.G.	5,5	13,8	95113668	8566,00	S1.100.100.55.4.50M.H.205.G.	95113669	10659,00
S1.80.100.55.4.50H.C.212.G.	5,5	13,8	95113671	8011,00	S1.80.100.55.4.50H.H.212.G.	95113672	9988,00
S1.100.100.75.4.50M.C.221.G.	7,5	17,4	95113674	8869,00	S1.100.100.75.4.50M.H.221.G.	95113675	10942,00
S1.80.100.75.4.50H.C.239.G.	7,5	17,4	95113680	8140,00	S1.80.100.75.4.50H.H.239.G.	95113681	10178,00
S1.80.100.75.4.50S.C.275.G.	7,5	17,4	95113686	8218,00	S1.80.100.75.4.50S.H.275.G.	95113687	10178,00
S1.100.100.100.4.50M.C.241.G.	10	22	95113698	8914,00	S1.100.100.100.4.50M.H.241.G.	95113699	10953,00
S1.100.100.125.4.50M.C.256.G.	13	26,4	95113710	8995,00	S1.100.100.125.4.50M.H.256.G.	95113711	11201,00
S1.80.100.100.4.50H.C.260.G.	10	22	95113692	8431,00	S1.80.100.100.4.50H.H.260.G.	95113693	10560,00
S1.80.100.125.4.50H.C.275.G.	13	27,5	95113704	8711,00	S1.80.100.125.4.50H.H.275.G.	95113705	10981,00

Ex - взрывозащищенное исполнение.



ТИПОРАЗМЕР 54

Группа продукта J 3

Тип продукта	Мощность двигателя P ₂ , кВт	Номин. ток I _n , А	Вертикальная сухая установка (тип 3)		Тип продукта	Горизонтальная сухая установка (тип 6)	
			№ продукта	EUR		№ продукта	EUR
S1.100.200.135.4.54L.C.261.G.Ex.	14	34,8	95113549	14930,00	S1.100.200.135.4.54L.H.261.G.Ex.	95113550	16021,00
S1.100.200.170.4.54L.C.285.G.Ex.	18	37,4	95113558	14979,00	S1.100.200.170.4.54L.H.285.G.Ex.	95113559	16974,00
S2.100.200.135.4.54L.C.214.G.Ex.	14	34,8	95113564	15775,00	S2.100.200.135.4.54L.H.214.G.Ex.	95113565	17610,00
S2.100.250.135.4.54E.D.218.G.Ex.	14	34,8	95113562	16844,00	S2.100.250.135.4.54E.H.218.G.Ex.	96781734	19066,00
S2.100.200.170.4.54L.C.227.G.Ex.	18	37,4	95113570	16304,00	S2.100.200.170.4.54L.H.227.G.Ex.	95113571	18139,00
S2.100.250.170.4.54E.D.232.G.Ex.	18	37,4	95113568	17348,00	S2.100.250.170.4.54E.H.232.G.Ex.	96781742	19595,00
S1.100.125.135.4.54M.C.259.G.Ex.	14	33,1	95113546	12781,00	S1.100.125.135.4.54M.H.259.G.Ex.	95113547	14962,00
S1.100.125.170.4.54M.C.274.G.Ex.	18	37,4	95113555	13144,00	S1.100.125.170.4.54M.H.274.G.Ex.	95113556	15329,00
S1.80.100.135.4.54H.C.277.G.Ex.	14	33,1	95113543	12570,00	S1.80.100.135.4.54H.H.277.G.Ex.	95113544	14301,00
S1.80.100.170.4.54H.C.304.G.Ex.	18	37,4	95113552	12977,00	S1.80.100.170.4.54H.H.304.G.Ex.	95113553	14883,00
S1.100.200.135.4.54L.C.261.G.	14	34,8	95113507	13172,00	S1.100.200.135.4.54L.H.261.G.	95113508	15220,00
S1.100.200.170.4.54L.C.285.G.	18	37,4	95113516	13698,00	S1.100.200.170.4.54L.H.285.G.	95113517	15862,00
S2.100.200.135.4.54L.C.214.G.	14	34,8	95113530	14911,00	S2.100.200.135.4.54L.H.214.G.	95113531	16412,00
S2.100.250.135.4.54E.D.218.G.	14	34,8	95113528	16593,00	S2.100.250.135.4.54E.H.218.G.	96781216	18601,00
S2.100.200.170.4.54L.C.227.G.	18	37,4	95113536	14608,00	S2.100.200.170.4.54L.H.227.G.	95113537	16780,00
S2.100.250.170.4.54E.D.232.G.	18	37,4	95113534	16693,00	S2.100.250.170.4.54E.H.232.G.	96781218	19202,00
S1.100.125.135.4.54M.C.259.G.	14	33,1	95113513	11942,00	S1.100.125.135.4.54M.H.259.G.	95113514	14289,00
S1.100.125.170.4.54M.C.274.G.	18	37,4	95113522	12502,00	S1.100.125.170.4.54M.H.274.G.	95113523	14773,00
S1.80.100.135.4.54H.C.277.G.	14	33,1	95113510	11760,00	S1.80.100.135.4.54H.H.277.G.	95113511	13539,00
S1.80.100.170.4.54H.C.304.G.	18	37,4	95113519	12119,00	S1.80.100.170.4.54H.H.304.G.	95113520	14182,00

Ex - взрывозащищенное исполнение.

Цены указаны на условиях "склад-Москва" с учетом НДС.
Рекомендованные розничные цены.



Тип 3: вертикальная сухая установка.

Тип 6: горизонтальная сухая установка.

Насос с кабелем 10 м.

Сетевое питание 3 х 400В, 50Гц, двигатель с термоконтактами в обмотках и датчиком влажности в клеммной коробке (для взрывозащищенного исполнения с двумя датчиками влажности). Дополнительные датчики - по запросу.

ТИПОРАЗМЕР 58

Группа продукта J 3

Тип продукта	Мощность двигателя P ₂ , кВт	Номин. ток I _n , А	Вертикальная сухая установка (тип 3)		Тип продукта	Горизонтальная сухая установка (тип 6)	
			№ продукта	EUR		№ продукта	EUR
S2.100.200.220.4.58L.D.248.G.Ex.	22	44	95113987	17312,00	S2.100.200.220.4.58L.H.248.G.Ex.	95113417	18164,00
S2.100.200.260.4.58L.D.266.G.Ex.	28	55,6	95113988	18419,00	S2.100.200.260.4.58L.H.266.G.Ex.	95113420	19272,00
S2.100.300.220.6.58E.D.338.G.Ex.	22	48,6	96784384	18697,00	S2.100.300.220.6.58E.H.338.G.Ex.	96784386	22083,00
S2.100.300.160.6.58E.D.304.G.Ex.	16	38,2	95113414	18640,00	S2.100.300.160.6.58E.H.304.G.Ex.	96784372	19660,00
S1.100.125.220.4.58M.D.297.G.Ex.	22	43	95113976	15385,00	S1.100.125.220.4.58M.H.297.G.Ex.	95113405	16170,00
S1.100.125.260.4.58M.D.316.G.Ex.	28	56	95113982	15940,00	S1.100.125.260.4.58M.H.316.G.Ex.	95113411	17708,00
S1.80.125.220.4.58H.D.326.G.Ex.	22	43	95113975	15275,00	S1.80.125.220.4.58H.H.326.G.Ex.	95113402	17006,00
S1.80.125.260.4.58H.D.341.G.Ex.	28	55,5	95113981	16759,00	S1.80.125.260.4.58H.H.341.G.Ex.	95113408	18763,00
S2.100.200.220.4.58L.D.248.G.	22	44	95113883	15320,00	S2.100.200.220.4.58L.H.248.G.	95113385	16170,00
S2.100.200.260.4.58L.D.266.G.	28	55,6	95113889	16426,00	S2.100.200.260.4.58L.H.266.G.	95113388	17278,00
S2.100.300.160.6.58E.D.304.G.	16	38,2	95113391	16426,00	S2.100.300.160.6.58E.H.304.G.	96781574	18470,00
S2.100.300.220.6.58E.D.338.G.	22,5	48,6	95113394	17533,00	S2.100.300.220.6.58E.H.338.G.	96781579	19643,00
S1.100.125.220.4.58M.D.297.G.	22	44	95113865	13551,00	S1.100.125.220.4.58M.H.297.G.	95113376	15179,00
S1.100.125.260.4.58M.D.316.G.	28	56	95113877	14058,00	S1.100.125.260.4.58M.H.316.G.	95113382	15770,00
S1.80.125.220.4.58H.D.326.G.	22	43	95113859	13394,00	S1.80.125.220.4.58H.H.326.G.	95113373	15010,00
S1.80.125.260.4.58H.D.341.G.	28	55,5	95113871	15589,00	S1.80.125.260.4.58H.H.341.G.	95113379	17331,00

Ex - взрывозащищенное исполнение.

ПРИМЕЧАНИЕ: Цены насосов исполнений по монтажу 2, 4, 5, 7, а также насосов типоразмера 62 можно запросить по отдельной заявке.

ПРИМЕЧАНИЕ: Для насосов вертикальной сухой установки (тип 3) требуется основание с коленом для вертикального сухого монтажа, см. раздел "Принадлежности для насосов серии S".

Принадлежности для насосов серии S

Система автоматической трубной муфты

Группа продукта Z

Тип продукта	Вес, кг	Фланец авт.трубной муфты PN 10	№ продукта	EUR
Автоматическая муфта с кронштейном, включая прокладки и болты, PN10	54	DN100	96090994*	608,00
	57	DN100/80	96102240*	678,00
	95	DN125/150	96782145*	1582,00
	250	DN200	96641489*	2746,00
	225	DN250	96782483	2802,00
	275	DN300	96782484	4337,00

Направляющие трубы, длина 6 м, оцинкованная сталь (требуется 2 шт. на один насос)

Группа продукта Z

Тип продукта	DN	Наружный диаметр, мм	№ продукта	EUR (цена 1 шт.)
PDBC 40E	40	48	96061386	77,00
PDBC 50E	50	60	96061389	130,00
PDBC 65E	65	77	96061392	165,00
PDBC 80E	80	88	96061394	204,00

Цены указаны на условиях "склад-Москва" с учетом НДС.

Рекомендованные розничные цены.

Прайс-лист действует с 1 марта 2012 года

Группа продукта Z

Тип продукта	Наименование	№ продукта	EUR	
Колено 90° с фланцами для "сухой" вертикальной установки, PN 10	GACQ 80/80	96060928	129,00	
	GACQ 80/100	96060929	378,00	
	GACQ 100/100	96060930	143,00	
	GACQ 100/150	96060931	463,00	
	GACQ 125/150	96060933	508,00	
	GACQ 150/150	96060934	252,00	
	GACQ 150/200	96060935	700,00	
	GACQ 200/200	96060938	327,00	
	GACQ 200/300	96060940	937,00	
	GACQ 250/250	96060942	574,00	
	GACQ 250/300	96060943	1047,00	
	GACQ 300/300	96060946	638,00	
Задвижка клиновья, PN 10	DN 50/PN 10	См. раздел "Принадлежности" для монтажа насосов DP, EF, SE, APG, S		
	DN 65/PN 10			
	DN 80/PN 10			
	DN 100/PN 10			
	DN 150/PN 10			
	DN 200/PN 10			
	DN 250/PN 10	96060494	943,00	
	DN 300/PN 10	96060495	1343,00	
Обратный клапан, серый чугун, PN 10	DN 80/PN 10	См. раздел "Принадлежности" для монтажа насосов DP, EF, SE, APG, S		
	DN 100/PN 10			
	DN 150/PN 10			
	DN 200/PN 10			
	DN 250/PN 10			96004421
	DN 300/PN 10	96004422	3357,00	
Основание для вертикального сухого монтажа, серый чугун, PN10	DN100/PN10	96308237	604,00	
	DN150/PN10	96308238	912,00	
	DN200/PN10	96094523	1372,00	
	DN250/PN10	96094525	1832,00	
	DN300/PN10	96308239	2076,00	
		DN100/DN100-4"	96102255	218,00
Кольцевое основание с коленом 90 градусов, штуцером для шланга (вкл. болты, гайки, прокладки и анкерные болты)	DN150/DN100-4"	96102314	1004,00	
	DN125/DN150-6"	96789479	1196,00	
	DN200/DN200-8"	96789480	2306,00	
	DN250/DN250-10"	96789481	2168,00	
	DN150/DN80-3"	96790702	998,00	
	DN125/DN125-5"	96790703	1530,00	
	DN200	96790704	2097,00	
	DN300	96790705	4410,00	
		для UV35586 DN80	96255641	184,00
		для UV35586 DN100	96572291	233,00
	для UK35441 DN80	96572292	265,00	
	для UK35441 DN100	96572294	270,00	
	для UK35692 DN80	96572292	265,00	
	для UK35692 DN100	96572294	270,00	
	для UK35402C DN150	96871245	828,00	
	для UK35524 DN200	96308386	1040,00	
	для UK35606 DN250	96308387	1987,00	
	для UK35481 DN300	96308388	2114,00	

Группа продукта Z

Тип продукта	Максимальная грузоподъемность, кг	Диаметр, мм	Длина, м	Нержавеющая сталь		Оцинкованная сталь	
				№ продукта	EUR	№ продукта	EUR
Подъемная цепь с карабином	800 (S типоразмеров от 34 до 58 SE1/SEV)	8	4	96735559	396,00	96735550	106,00
			6	96735564	512,00	96735553*	130,00
			8	96735566	613,00	96735554	158,00
			10	96735567	713,00	96735556	184,00
			12	96735569	806,00	96735557	206,00
	2000 (S типоразмеров от 62 до 66)		4	96490254	1067,00	96468289	200,00
			6	96490255	1270,00	96468290	276,00
			8	96490256	1378,00	96468291	330,00
			10	96490257	1541,00	96468292	408,00
			12	96490258	1688,00	96468293	456,00
	3200 (S типоразмеров от 70 до 72)		4	96490259	2343,00	96468294	288,00
			6	96490270	3005,00	96468295	368,00
			8	96490271	3698,00	96468296	453,00
			10	96490272	4387,00	96468297	547,00
			12	96490273	5078,00	96468298	629,00
	8000 (S типоразмеров от 74 до 78)		4	—	—	96468299	1413,00
			6	—	—	96468300	1783,00
			8	—	—	96468301	2226,00
			10	—	—	96468302	2618,00
			12	—	—	96468303	2801,00

* Поддерживается складской запас

Цены указаны на условиях "склад-Москва" с учетом НДС.
Рекомендованные розничные цены.

**Мешалки**

Горизонтальные погружные мешалки с корпусом из нержавеющей стали и винтом из полиамида. Кабель электродвигателя длиной 10 м. Конструкция мешалки при применении соответствующих принадлежностей позволяет поворачивать ее на 360° по горизонтали и менять угол наклона на $\pm 40^\circ$.

Рекомендуется использовать также в КНС для взмучивания осадка.

Группа продукта J 3

Тип продукта	Мощность двигателя P ₂ , кВт	Номин. ток I _n , А	Частота вращения, об/мин	№ продукта	EUR
AMD.07.18.1410	0,75	1,9	1410	96113490*	1215,00

Принадлежности для мешалки AMD.07.18.1410

Группа продукта Z

Подвесной монтаж			№ продукта	EUR
Кронштейн		Нерж. сталь 1.4404	96115293	261,00
Стойка, 2"		Нерж. сталь 1.4404	96115294	526,00

Настенный монтаж			№ продукта	EUR
Кронштейн		Нерж. сталь 1.4404	96115291	298,00

Напольный монтаж			№ продукта	EUR
Кронштейн		Нерж. сталь 1.4404	96115292	271,00

Погружной монтаж*			№ продукта	EUR
Кронштейн		Нерж. сталь 1.4404	96115295	612,00
Нижний фиксатор		Нерж. сталь 1.4301	95037099	231,00
		Нерж. сталь 1.4404	95037100	402,00
Верхний фиксатор		Нерж. сталь 1.4301	95037090	321,00
		Нерж. сталь 1.4404	95037091	424,00
Стойка 60\60\3	Цена за 1 пог. метр	Нерж. сталь 1.4301	96489420	85,00
		Нерж. сталь 1.4404	96489421	152,00
Подъемный трос 10 м со скобой и зажимом		Нерж. сталь 1.4404	95037142	129,00
Комплект хомутов для крепления кабеля к тросу	1 комплект на 1 пог. метр кабеля)	Нерж. сталь 1.4404	96565202	32,00

Цены указаны на условиях "склад-Москва" с учетом НДС.
Рекомендованные розничные цены.

Прайс-лист действует с 1 марта 2012 года

Компактная насосная установка для сбора и отведения сточных вод внутри зданий

9

- > Установка защищена от заиливания и может монтироваться с углублением в приемке.
- > Готовая к подключению компактная насосная установка.
- > Надёжность в работе благодаря применению свободно-вихревого рабочего колеса с большим свободным проходом - надежное отведение бытовых сточных вод.
- > Надежный обратный клапан.
- > Прочный износостойкий накопительный резервуар.
- > Надежная и удобная система управления.
- > Встроенный датчик уровня.
- > Специальная форма резервуара направляет твёрдые частицы непосредственно в насос и тем самым предотвращает образование отложений.





Канализационная насосная установка Multilift

Предназначены для откачки загрязненной воды и фекалий из жилых, административных и промышленных зданий. Снабжены датчиком контроля уровня. Насосы со свободно-вихревыми рабочими колесами с условным проходом 65-70 мм. Автоматические, полностью готовые для монтажа установки, со свободной емкостью и шкафом управления LC(D) 109 или LCD 110 с 3-х метровым кабелем, 80-ти сантиметровым силовым кабелем со штекером, встроенным обратным клапаном с устройством для отвода воздуха. Напорный патрубок DN 80 с переходным фланцем DN 100. Эластичные соединительные муфты с хомутами DN 100 для напорного и всасывающего патрубков, DN70 для отвода воздуха. Болты с прокладками для фланцевого соединения и для крепления установки к фундаменту. Исполнение установок: с одним насосом – Multilift M/MSS и двоянные – Multilift MD/MLD.

Рекомендуется устанавливать задвижки на всасывании и нагнетании, а также ручной мембранный насос с задвижкой и обратным клапаном (в комплект поставки не входят, см. раздел "Принадлежности").

MSS

Группа продукта J4

Тип продукта	Мощность P ₁ / P ₂ , кВт	Напряжение сети, В	Номин. ток I _n , А	Частота вращения, об/мин	Напор. патрубок	Емкость резервуара, л	Полезная емкость резервуара, л		Вес, кг	№ продукта	EUR
							180 ¹	250 ¹			
MSS.12.1.4	1,6 / 1,2	1 x 230	7,6	1404	DN 80	66	35	48	37	96610038*	2354,00
MSS.12.3.4	1,6 / 1,2	3 x 400	3,1	1385	DN 80	66	35	48	34,5	96610039	2354,00

¹ - отметка приемного патрубка (мм) от уровня пола

M

Группа продукта J4

Тип продукта	Мощность P ₁ / P ₂ , кВт	Напряжение сети, В	Номин. ток I _n , А	Частота вращения, об/мин	Напор. патрубок	Емкость резервуара, л	Полезная емкость резервуара, л		Вес, кг	№ продукта	EUR
							180 ¹	250 ¹			
M 12.1.4	1,6 / 1,2	1 x 230	7,6	1404	DN 80	100	60	80	39	96075436*	2940,00
M 12.3.4	1,6 / 1,2	3 x 400	3,1	1385	DN 80	100	60	80	38	96075441*	2940,00
M 15.1.4	2,0 / 1,5	1 x 230	9,0	1425	DN 80	100	60	80	42	96075443*	3184,00
M 15.3.4	1,9 / 1,5	3 x 400	3,8	1410	DN 80	100	60	80	39	96075444	3184,00
M 22.3.4	2,8 / 2,2	3 x 400	5,3	1405	DN 80	100	60	80	42	96075438	3544,00
M 24.3.2	3,0 / 2,4	3 x 400	5,5	2860	DN 80	100	60	80	42	96075457	3674,00
M 32.3.2	4,2 / 3,2	3 x 400	7,0	2795	DN 80	100	60	80	42	96477865	3838,00

¹ - отметка приемного патрубка (мм) от уровня пола

MD

Группа продукта J4

Тип продукта	Мощность P ₁ / P ₂ , кВт	Напряжение сети, В	Номин. ток I _n , А	Частота вращения, об/мин	Напор. патрубок	Емкость резервуара, л	Полезная емкость резервуара, л		Вес, кг	№ продукта	EUR
							180 ¹	250 ¹			
MD 15.1.4	1,9 / 1,5	1 x 230	9,0	1425	DN 80	120	80	100	81	96075450*	5688,00
MD 15.3.4	1,9 / 1,5	3 x 400	3,8	1410	DN 80	120	80	100	76	96075437*	5688,00
MD 22.3.4	2,8 / 2,2	3 x 400	5,3	1405	DN 80	120	80	100	80	96075439*	6583,00
MD 24.3.2	3,0 / 2,4	3 x 400	5,5	2860	DN 80	120	80	100	80	96075455*	6583,00
MD 32.3.2	4,2 / 3,2	3 x 400	7,0	2795	DN 80	120	80	100	80	96477866*	6664,00

¹ - отметка приемного патрубка (мм) от уровня пола

MLD

Группа продукта J4

Тип продукта	Мощность P ₁ / P ₂ , кВт	Напряжение сети, В	Номин. ток I _n , А	Частота вращения, об/мин	Напор. патрубок	Емкость резервуара, л	Полезная емкость резервуара, л ²		Вес, кг	№ продукта	EUR
							180 ¹	250 ¹			
MLD.15.1.4	1,9 / 1,5	1 x 230	9,0	1425	DN 80	270	190		96,5	96610012	8516,00
MLD.15.3.4	1,9 / 1,5	3 x 400	3,8	1410	DN 80	270	190		92	96610014	8516,00
MLD.22.3.4	2,8 / 2,2	3 x 400	5,3	1405	DN 80	270	190		96	96610018	8775,00
MLD.24.3.2	3,0 / 2,4	3 x 400	5,5	2860	DN 80	270	190		95,5	96610032	9033,00
MLD.32.3.2	4,2 / 3,2	3 x 400	7,0	2795	DN 80	270	190		95,5	96610035	9033,00

² - отметка оси горизонтального подводящего трубопровода 560 мм от уровня пола.

* Поддерживается складской запас

Принадлежности для канализационных установок Multilift M/MD, MSS/MLD

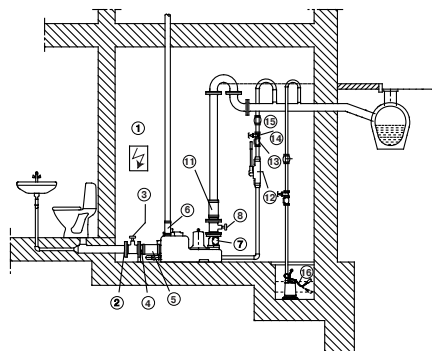

Группа продукта Z

Тип продукта	Размеры	Описание	№ продукта	EUR
1 Шкаф управления		LC 109, LCD 109, LCD 110		
Принадлежности к шкафу LC 109, LCD 109 - см. раздел "Принадлежности для шкафов управления LC(D) 107, LC(D) 108, LC(D) 109, LC(D) 110"				
Со стороны подводящего трубопровода (на входе в бак)				
2 Фланцевая муфта	DN 100/ \varnothing 110	С раструбом, без монтажного комплекта	91071862	85,00
3 Задвижка	PN 10/ DN 100	Клиновья, чугун, без монтажного комплекта. Шибберная, ПВХ, без монтажного комплекта	96002012* 96615831	264,00 321,00
4 Патрубок с фланцем	DN 100/ \varnothing 110	Без монтажного комплекта, с двумя хомутами, монтажная длина l = 200 мм	96002014*	178,00
5 Гибкая муфта	DN 100 (внутр. диаметр 110 мм)	С двумя хомутами, для горизонтального и для вертикального подводящих трубопроводов		
Со стороны напорной линии				
6 Гибкая муфта	DN 70	С двумя хомутами, для вентиляционной трубы		
7 Обратный клапан (тарельчатый)	DN 80	Смонтирован на напорном фланце		
<input type="radio"/> Шаровый обратный клапан	PN10/ DN 80	Без монтажного комплекта. Использовать при высоте напорной трубы более 6 м (во избежание гидравлического удара) Монтажная длина l = 180 мм	96002009*	296,00
8 Клиновья задвижка	PN 10/ DN 80	Без монтажного комплекта Монтажная длина l = 180 мм	96002011*	224,00
9 Патрубок с фланцем	PN 10/ DN 80/ \varnothing 110	Для напорной линии, с гибким переходником, 2 хомутами (без монтажного комплекта)		
10 Коллектор	PN 10/ DN 80/ DN 80	Без монтажного комплекта		
11 Гибкая муфта	DN 100 (внутр. диаметр 110 мм)	С двумя хомутами		
12 Ручной мембранный насос	Rp 1 1/2" (с двух сторон)		96003721*	258,00
13 Обратный клапан	Rp 1 1/2" (с двух сторон)	Для ручного мембранного насоса, из пластика	96005309*	55,00
14 Заслонка	Rp 1 1/2" (с двух сторон)	Для ручного мембранного насоса, из пластика	96023846*	48,00
15 Гибкая муфта	DN 40 (\varnothing 16 x 5 мм)	Для ручного мембранного насоса, с 2 хомутами	91071646*	12,00
16 Дренажный насос		На случай затопления помещения Рекомендуемый тип насоса - Unilift KP...A1, Unilift CC....A1		
Другие опции				
<input type="radio"/> Монтажный комплект (для фланцевых соединений)	DN 80/ 8 шт. 16 x 65 DN 100/ 8 шт. 16 x 65	Состоит из болтов и гаек из оцинкованной стали, уплотнительной прокладки	96001999* 96003823*	38,00 40,00
<input type="radio"/> Гибкие переходники	DN 50 (\varnothing 53, длина 150 мм) DN 100 (\varnothing 110, длина 75 мм) DN 150	Для вертикальных подводящих патрубков	96472943 96075422 96003815	69,00 100,00 196,00
<input type="radio"/> Патрубок с фланцем	PN 10/ DN80/ \varnothing 90	Для напорной линии, с гибким переходником, 2 хомутами (без монтажного комплекта)	96003703	169,00

- - входит в комплект поставки
- - принадлежность

* Поддерживается складской запас

Цены указаны на условиях "склад-Москва" с учетом НДС.
Рекомендованные розничные цены.

Канализационная насосная установка Multilift MDV, MD1

Готовая к подключению канализационная установка с 2 насосами SEV, SE1, шкафом управления, одним или двумя герметичными сборными резервуарами, встроенным реле уровня, гибкими переходниками.

Предназначена для повторно-кратковременного режима эксплуатации.

Сетевое питание: 3 х 400 В, 50 Гц

**MDV 65**

Группа продукта J 4

Тип продукта	Мощность P ₁ /P ₂ , кВт	Номинальный ток I _n , А	Напорный патрубок	Объем резервуара, л	№ продукта	EUR
MDV.65.80.22.2.50D/450	2,8 / 2,2	5	80	450	96102274	10792,00
MDV.65.80.30.2.50D/450	3,8 / 3,0	6,6	80	450	96102276	11522,00
MDV.65.80.40.2.51D/450	4,8 / 4,0	8,6	80	450	96102278	15368,00

MD 1.80

Группа продукта J 4

Тип продукта	Мощность P ₁ /P ₂ , кВт	Номинальный ток I _n , А	Напорный патрубок	Объем резервуара, л	№ продукта	EUR
MD1.80.80.15.4.50D/450	2,1 / 1,5	4,2	80	450	96102280	11566,00
MD1.80.80.22.4.50D/450	2,9 / 2,2	5,9	80	450	96102282	11738,00
MD1.80.80.30.4.50D/450	3,7 / 3,0	7,4	80	450	96102284	14457,00
MD1.80.80.40.4.51D/450	4,9 / 4,0	10	80	450	96102286	17376,00
MD1.80.80.55.4.51D/450	6,5 / 5,5	13,4	80	450	96102288	18635,00
MD1.80.80.75.4.51D/450	9,0 / 7,5	17,3	80	450	96102290	20178,00
MD1.80.100.15.4.50D/450-2	2,1 / 1,5	4,2	100	2 x 450	96102292	14006,00
MD1.80.100.22.4.50D/450-2	2,9 / 2,2	5,9	100	2 x 450	96102294	15362,00
MD1.80.100.30.4.50D/450-2	3,7 / 3,0	7,4	100	2 x 450	96102296	16479,00
MD1.80.100.40.4.51D/450-2	4,9 / 4,0	10	100	2 x 450	96102298	19339,00
MD1.80.100.55.4.51D/450-2	6,5 / 5,5	13,4	100	2 x 450	96102300	20808,00
MD1.80.100.75.4.51D/450-2	9,0 / 7,5	17,3	100	2 x 450	96102302	22595,00

Примечание. Рекомендуется установка задвижки на всасывании, задвижек между резервуаром и насосами, задвижек и шаровых обратных клапанов на напорных трубопроводах, при необходимости - коллектора на напорном трубопроводе (см. раздел "Принадлежности для канализационных установок Multilift MD1/MDV").

По запросу поставляются высоконапорные версии установок Multilift с насосами SEV 80.

Принадлежности для канализационных установок Multilift MD1/MDV

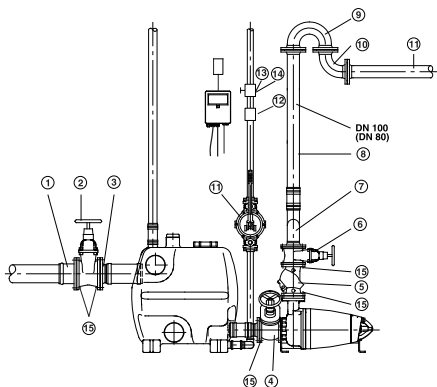

Группа продукта Z

Тип продукта	Размеры	Описание	Тип установки			№ продукта	EUR
			MDV.65.80	MD1.80.80	MD1.80.100		
Принадлежности к шкафу LC 110, LCD 110 - см. раздел "Принадлежности для шкафов управления LC(D) 107, LC(D) 108, LC(D) 109, LC(D) 110"							
Со стороны подводящего трубопровода (на входе в бак)							
① Фланцевая муфта	DN 150 / \varnothing 160	ПВХ. С раструбом, без монтажного комплекта	●	●	●	96003701	305,00
② Клиновая задвижка	PN 10/ DN 150	Чугун с эпоксидным покрытием, без монтажного комплекта	●	●	●	96003427*	435,00
		ПВХ, без монтажного комплекта	●	●	●	96697920	756,00
③ Патрубок с фланцем	PN 10/ DN 150/ \varnothing 150	Сталь.	●	●	●	96003702	137,00
Примечание. Гибкая муфта DN 100 входит в комплект поставки							
Между приемным баком и входным патрубком насоса (для Multilift MD 1, MDV)							
④ Клиновая задвижка	DN 100 DN 80	Чугун с эпоксидным покрытием, без монтажного комплекта		●	●	96002012*	264,00
			●			96002011*	224,00
Примечание. Фланцевые патрубки и гибкие муфты входят в комплект поставки.							
Со стороны напорной линии:							
⑤ Шаровый обратный клапан	PN 10/ DN 80	Чугун с эпоксидным покрытием, без монтажного комплекта	●	●		96002009*	296,00
	PN 10/ DN 100				●	96002085*	407,00
⑥ Клиновая задвижка	PN 10/ DN 80	Чугун с эпоксидным покрытием, без монтажного комплекта	●	●		96002011*	224,00
	PN 10/ DN100				●	96002012*	264,00
⑦ Коллектор	PN 10/ DN 80/ \varnothing 80	Стальной, для 2 насосов, включая гибкую муфту и хомуты	●	●		96003704	574,00
	PN 10 / DN 80/ \varnothing 100		●	●		96003705	624,00
	PN 10/ DN 100 / \varnothing 100				●	96003706	810,00
⑧ Напорный трубопровод	PN 10/ DN 80/ \varnothing 80	Стальной, с фланцем PN 10, длина = 1 м	●	●		96003708	184,00
	PN 10/ DN 100 / \varnothing 100		●	●	●	96003709	218,00
	PN 10/ DN 80 / \varnothing 80	Стальной, с фланцем PN 10, длина = 2 м	●	●		96003824	254,00
	PN 10/ DN 100/ \varnothing 100				●	96003825	300,00
⑨ Колено 180°	PN 10/ DN 80	Стальное, с 2 фланцами	●	●		96003712	289,00
	PN 10/ DN 100				●	96003713	304,00
⑩ Колено 90°	PN 10/ DN 80	Стальное, с 2 фланцами	●	●		96003617	184,00
	PN 10/ DN 100				●	96003618	199,00

* Поддерживается складской запас

Цены указаны на условиях "склад-Москва" с учетом НДС.
Рекомендованные розничные цены.

Принадлежности для установок Multilift MD1/MDV

Группа продукта Z

Тип продукта	Описание	Размеры	Тип установки			№ продукта	EUR
			MDV.65.80	MD1.80.80	MD1.80.100		
Другие опции							
⑪ Ручной мембранный насос	Rp 1 1/2" (с двух сторон)		●	●	●	96003721*	258,00
⑫ Обратный клапан	DN 40	Для ручного мембранного насоса, из пластика	●	●	●	96005309*	55,00
⑬ Заслонка	DN 40	Для ручного мембранного насоса, из пластика	●	●	●	96023846*	48,00
⑭ Гибкая муфта	DN 50	Для ручного мембранного насоса, с 2 хомутами	●	●	●	96472943	69,00
⑮ Монтажный комплект (для фланцевых соединений)	DN 80/ 8 шт. 16 x 65	Состоит из болтов и гаек из оцинкованной стали, уплотнительной прокладки	●	●	●	96001999*	38,00
	DN 100/ 8шт. 16 x 65		●	●	●	96003823*	40,00
	DN 150/ 8 шт. 20 x 75		●	●	●	96003605	105,00
Дополнительные гибкие переходники	DN 50	Без хомутов. Для всех имеющихся в резервуаре подводящих патрубков гибкие переходники с хомутами входят в комплект поставки.	●	●	●	96472943	69,00
	DN 100		●	●	●	96075422	100,00
	DN 150		●	●	●	96003815	196,00
Хомут для дополнительного гибкого переходника	∅53	Оцинкованная сталь. Для одного гибкого переходника требуется два хомута	●	●	●	96055092	20,00
	∅110		●	●	●	96075425	4,00
	∅160		●	●	●	96473061	6,00
Патрубок с фланцем	PN10/DN80/ 90	Для напорной линии с гибким переходником 2 хомутами (без монтажного комплекта)	●	●	●	96003703	169,00
Дополнительный бак		450 л, включая соединительные элементы	●	●	●	96982790	1983,00
Дренажный насос		На случай затопления помещения. Рекомендуемый тип насоса - Unilift KP...A1, Unilift CC...A1	●	●	●		

Примечание: **ВНИМАНИЕ!** Старый номер 96003718 400 л не поставляется!

* Поддерживается складской запас

Цены указаны на условиях "склад-Москва" с учетом НДС.
Рекомендованные розничные цены.

Прайс-лист действует с 1 марта 2012 года

Комплектные канализационные станции PUST глубиной до 4000 мм

- > Сделано в России
- > Врезка подводящего трубопровода "по месту" на площадке в соответствии с требованием заказчика

9

- > Удобство монтажа
- > Адаптация станции к конкретному месту установки

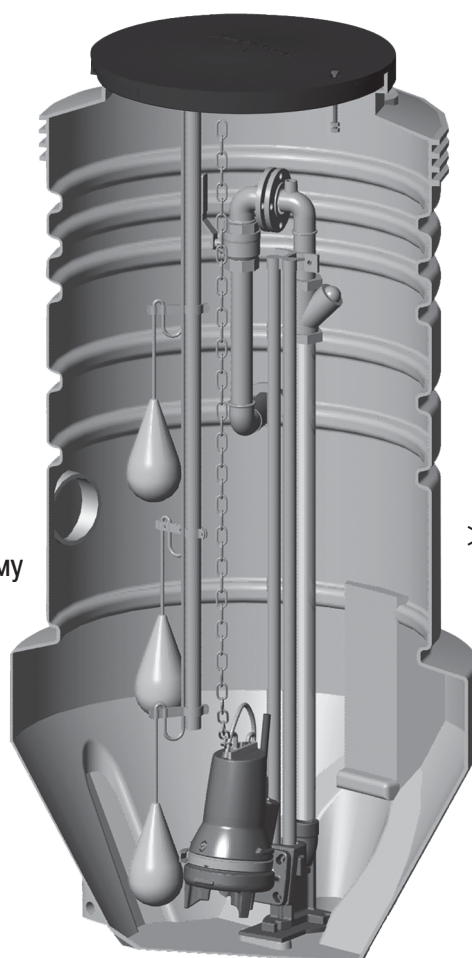

- > Комплектная поставка от одного производителя
- > Коррозионно-стойкий колодец из полиэтилена
- > Конструкция нижней части колодца препятствует скоплению осадка

> Прочная конструкция

- > Расширение в нижней части резервуара предотвращает всплытие. Не требуется применение бетонной плиты-основания

> Автоматическая работа насосов

Цены указаны на условиях "склад-Москва" с учетом НДС.
Рекомендованные розничные цены.



Комплектная насосная станция для канализации, дренажа, отвода ливневых стоков PUST глубиной до 4000 мм
Включает в себя:

1. Монолитный полиэтиленовый резервуар с крышкой, трубопроводами, запорной арматурой, принадлежностями для монтажа насосов. **Насосы в состав резервуара не входят и заказываются дополнительно.**

Резервуар для насосов Unilift KP комплектуется уплотнительными манжетами 110/127 мм - 2 шт., 40/50 мм - 1 шт.

Резервуар для насосов SEG, Unilift AP 35B, AP 50B комплектуется манжетами 110/127 мм - 2 шт.

Резервуар для насосов DP, EF, Unilift AP 12, AP 35, AP 50 комплектуется манжетами 110/127 мм - 2 шт., 50/60 мм - 1 шт.

Резервуар для насосов SEG, DP, EF, Unilift AP 35B, AP 50B комплектуется нержавеющей цепью - 1 или 2 шт.

Подводящий трубопровод может быть врезан в резервуар на любом уровне, допустимом для нормальной работы станции.

2. Насосы (1 или 2 шт.).

3. Принадлежности

Внимание! Резервуар высотой 1500, 2000, 2500 мм отдельно не поставляется - только в составе насосной станции.

Для запроса номера продукта насосной станции с резервуаром 1500, 2000, 2500 мм необходимо обратиться в представительство GRUNDFOS.

Шкаф управления, центральное сверло и насадка для сверления в состав насосной станции не входят и заказываются как отдельные позиции.

Резервуар для одного насоса, диаметр 400 мм

Группа продукта J 4

Тип продукта	Высота резервуара, мм	Тип насоса	Тип крепления	Применение	Материал арматуры	№ продукта	EUR
PUST04.20.S.S.PE.KP	2000	KP	Свободная установка	Дренаж, водоотведение	Полиэтилен	96235288	748,00

Резервуар для одного насоса, диаметр 600 мм

Группа продукта J4

Тип продукта	Высота резервуара, мм	Тип насоса	Тип крепления	Применение	Материал арматуры	№ продукта	EUR
PUST06.20.S.A.SS.SEG	2000	SEG	Авт. трубная муфта нижнего крепления	Хозяйственная канализация	Нержавеющая сталь AISI 316 (DIN 1.4401)	96235289	2150,00
PUST06.25.S.A.SS.SEG	2500					96235290	2351,00
PUST06.20.S.W.SS.SEG	2000	SEG	Авт. трубная муфта настенного крепления	Хозяйственная канализация	Нержавеющая сталь AISI 316 (DIN 1.4401)	96235291	2224,00
PUST06.25.S.W.SS.SEG	2500					96235292	2411,00
PUST06.20.S.S.PE.AP35	2000	AP 12.40, AP 35	Свободная установка	Дренаж, водоотведение	Полиэтилен	96235297	1061,00
PUST06.25.S.S.PE.AP35	2500					96235298	1177,00
PUST06.20.S.S.PE.AP50	2000	AP 12.50, AP 50	Свободная установка	Дренаж, водоотведение	Полиэтилен	96235295	1063,00
PUST06.25.S.S.PE.AP50	2500					96235296	1176,00
PUST06.20.S.S.PE.DPEF	2000	DP (до 1.5 кВт), EF	Свободная установка	Дренаж, водоотведение	Полиэтилен	96235299	1295,00
PUST06.25.S.S.PE.DPEF	2500					96235300	1427,00
PUST06.20.S.A.SS.APB	2000	AP 35B, AP 50B	Авт. трубная муфта нижнего крепления	Дренаж, водоотведение	Нержавеющая сталь AISI 316 (DIN 1.4401)	96235293	2140,00
PUST06.25.S.A.SS.APB	2500					96235294	2325,00

Резервуар для одного насоса, диаметр 800 мм

Группа продукта J 4

Тип продукта	Высота резервуара, мм	Тип насоса	Тип крепления	Применение	Материал арматуры	№ продукта	EUR
PUST08.15.S.A.SS.SEG	1500	SEG	Авт. трубная муфта нижнего крепления	Хозяйственная канализация	Нержавеющая сталь AISI 316 (DIN 1.4401)	96235270	2169,00
PUST08.20.S.A.SS.SEG	2000					96235271	2396,00
PUST08.25.S.A.SS.SEG	2500					96235272	2623,00
PUST08.15.S.W.SS.SEG	1500	SEG	Авт. трубная муфта настенного крепления	Хозяйственная канализация	Нержавеющая сталь AISI 316 (DIN 1.4401)	96235273	2261,00
PUST08.20.S.W.SS.SEG	2000					96235274	2470,00
PUST08.25.S.W.SS.SEG	2500					96235275	2684,00
PUST08.15.S.S.PE.AP35	1500	AP 12.40, AP 35	Свободная установка	Дренаж, водоотведение	Полиэтилен	96235282	1161,00
PUST08.20.S.S.PE.AP35	2000					96235283	1306,00
PUST08.25.S.S.PE.AP35	2500					96235284	1450,00
PUST08.15.S.S.PE.AP50	1500	AP 12.50, AP 50	Свободная установка	Дренаж, водоотведение	Полиэтилен	96235279	1164,00
PUST08.20.S.S.PE.AP50	2000					96235280	1308,00
PUST08.25.S.S.PE.AP50	2500					96235281	1449,00
PUST08.15.S.S.PE.DPEF	1500	DP (до 1.5 кВт), EF	Свободная установка	Дренаж, водоотведение	Полиэтилен	96235285	1381,00
PUST08.20.S.S.PE.DPEF	2000					96235286	1539,00
PUST08.25.S.S.PE.DPEF	2500					96235287	1699,00
PUST08.15.S.A.SS.APB	1500	AP 35B, AP 50B	Авт. трубная муфта нижнего крепления	Дренаж, водоотведение	Нержавеющая сталь AISI 316 (DIN 1.4401)	96235276	2159,00
PUST08.20.S.A.SS.APB	2000					96235277	2386,00
PUST08.25.S.A.SS.APB	2500					96235278	2598,00

Цены указаны на условиях "склад-Москва" с учетом НДС.
Рекомендованные розничные цены.

Прайс-лист действует с 1 марта 2012 года

Резервуар для одного насоса, диаметр 1000 мм

Группа продукта J 4

Тип продукта	Высота резервуара, мм	Тип насоса	Тип крепления	Применение	Материал арматуры	№ продукта	EUR
PUST10.15.S.A.SS.SEG	1500	SEG	Авт. трубная муфта нижнего крепления	Хозбытовая канализация	Нержавеющая сталь AISI 316 (DIN 1.4401)	96235301	2552,00
PUST10.20.S.A.SS.SEG	2000					96235302	2693,00
PUST10.25.S.A.SS.SEG	2500					96235303	3003,00
PUST10.30.S.A.SS.SEG	3000					96738193	3833,00
PUST10.15.S.W.SS.SEG	1500	SEG	Авт. трубная муфта настенного крепления	Хозбытовая канализация	Нержавеющая сталь AISI 316 (DIN 1.4401)	96235304	2641,00
PUST10.20.S.W.SS.SEG	2000					96235305	2850,00
PUST10.25.S.W.SS.SEG	2500					96235306	3064,00
PUST10.15.S.S.PE.AP35	1500	AP 12.40, AP 35	Свободная установка	Дренаж, водоотведение	Полиэтилен	96235313	1542,00
PUST10.20.S.S.PE.AP35	2000					96235314	1687,00
PUST10.25.S.S.PE.AP35	2500					96235315	1830,00
PUST10.15.S.S.PE.AP50	1500	AP 12.50, AP 50	Свободная установка	Дренаж, водоотведение	Полиэтилен	96235310	1545,00
PUST10.20.S.S.PE.AP50	2000					96235311	1689,00
PUST10.25.S.S.PE.AP50	2500					96235312	1829,00
PUST10.15.S.S.PE.DPEF	1500	DP (до 1.5 кВт), EF	Свободная установка	Дренаж, водоотведение	Полиэтилен	96235316	1761,00
PUST10.20.S.S.PE.DPEF	2000					96235317	1920,00
PUST10.25.S.S.PE.DPEF	2500					96235318	2080,00
PUST10.30.S.S.PE.DPEF	3000					96738700	2668,00
PUST10.15.S.A.SS.APB	1500	AP 35B, AP 50B	Авт. трубная муфта нижнего крепления	Дренаж, водоотведение	Нержавеющая сталь AISI 316 (DIN 1.4401)	96235307	2539,00
PUST10.20.S.A.SS.APB	2000					96235308	2766,00
PUST10.25.S.A.SS.APB	2500					96235309	3200,00
PUST10.15.S.A.SS.DPSE	1500	DP (2.6 кВт), SE1.50, SEV65 (0.9-1.5 кВт)	Авт. трубная муфта нижнего крепления	Дренаж, водоотведение, хозяйственная канализация	Нержавеющая сталь AISI 316 (DIN 1.4401)	96235319	3951,00
PUST10.20.S.A.SS.DPSE	2000					96235320	4226,00
PUST10.25.S.A.SS.DPSE	2500					96235321	4500,00
PUST10.30.S.A.SS.DPSE	3000					96739056	4930,00

Резервуар для двух насосов, диаметр 1000 мм

Группа продукта J 4

Тип продукта	Высота резервуара, мм	Тип насоса	Тип крепления	Применение	Материал арматуры	№ продукта	EUR
PUST10.20.D.A.SS.SEG	2000	SEG	Авт. трубная муфта нижнего крепления	Хозбытовая канализация	Нержавеющая сталь AISI 316 (DIN 1.4401)	96235322	4131,00
PUST10.25.D.A.SS.SEG	2500					96235323	5000,00
PUST10.30.D.A.SS.SEG	3000					95918760	6500,00
PUST10.35.D.A.SS.SEG	3500					95918767	7739,00
PUST10.40.D.A.SS.SEG	4000					95918775	8219,00
PUST10.20.D.W.SS.SEG	2000	SEG	Авт. трубная муфта настенного крепления	Хозбытовая канализация	Нержавеющая сталь AISI 316 (DIN 1.4401)	96235324	4278,00
PUST10.25.D.W.SS.SEG	2500					96235325	4705,00
PUST10.30.D.W.SS.SEG	3000					95918761	6726,00
PUST10.35.D.W.SS.SEG	3500					95918768	8039,00
PUST10.40.D.W.SS.SEG	4000					95918774	8568,00
PUST10.20.D.S.PE.AP35	2000	AP 12.40, AP 35	Свободная установка	Дренаж, водоотведение	Полиэтилен	96235330	2359,00
PUST10.25.D.S.PE.AP35	2500					96235331	2645,00
PUST10.30.D.S.PE.AP35	3000					95918758	3961,00
PUST10.35.D.S.PE.AP35	3500					95918765	4531,00
PUST10.40.D.S.PE.AP35	4000					95918772	5070,00
PUST10.20.D.S.PE.AP50	2000	AP 12.50, AP 50	Свободная установка	Дренаж, водоотведение	Полиэтилен	96235328	2600,00
PUST10.25.D.S.PE.AP50	2500					96235329	2644,00
PUST10.30.D.S.PE.AP50	3000					95918757	3835,00
PUST10.35.D.S.PE.AP50	3500					95918764	4574,00
PUST10.40.D.S.PE.AP50	4000					95918771	5005,00
PUST10.20.D.S.PE.DPEF	2000	DP (до 1.5 кВт), EF	Свободная установка	Дренаж, водоотведение	Полиэтилен	96235332	2722,00
PUST10.25.D.S.PE.DPEF	2500					96235333	3042,00
PUST10.30.D.S.PE.DPEF	3000					95918759	4060,00
PUST10.35.D.S.PE.DPEF	3500					95918766	4726,00
PUST10.40.D.S.PE.DPEF	4000					95918773	5200,00
PUST10.20.D.A.SS.APB	2000	AP 35B, AP 50B	Авт. трубная муфта нижнего крепления	Дренаж, водоотведение	Нержавеющая сталь AISI 316 (DIN 1.4401)	96235326	4111,00
PUST10.25.D.A.SS.APB	2500					96235327	4535,00
PUST10.30.D.A.SS.APB	3000					95918762	6965,00
PUST10.35.D.A.SS.APB	3500					95918769	7890,00
PUST10.40.D.A.SS.APB	4000					95918776	8219,00
PUST10.20.D.A.SS.DPSE	2000	DP (2.6 кВт), SE1.50, SEV65 (0.9-1.5 кВт)	Авт. трубная муфта нижнего крепления	Дренаж, водоотведение, хозяйственная канализация	Нержавеющая сталь AISI 316 (DIN 1.4401)	96235334	6969,00
PUST10.25.D.A.SS.DPSE	2500					96235335	7321,00
PUST10.30.D.A.SS.DPSE	3000					95918763	8184,00
PUST10.35.D.A.SS.DPSE	3500					95918770	9570,00
PUST10.40.D.A.SS.DPSE	4000					95918777	9895,00

Для запроса (заказа) насосной установки необходимо определить ее комплектность: тип резервуара и насосов, перечень принадлежностей.

Для этого необходимо заполнить опросный лист (см. каталог) и отправить его в ближайший офис Grundfos.

При заказе комплектной КНС высотой до 2500 мм включительно присваивается № продукта.

Примечание: Стоимость комплектной КНС диаметром от 1400 до 3000 мм с резервуаром из стеклопластика рассчитывается индивидуально после заполнения опросного листа.

Цены указаны на условиях "склад-Москва" с учетом НДС.

Рекомендованные розничные цены.

Принадлежности для комплектных насосных станций PUST

Группа продукта Z

Тип продукта	Описание	№ продукта	EUR
Система контроля уровня для шкафа управления LC 108 (2 поплавка)	Комплект из трубы, двух поплавковых выключателей с кронштейнами для крепления в резервуаре PUST высотой 1500 мм	96905147	240,00
Система контроля уровня для шкафа управления LC 108 (2 поплавка)	Комплект из трубы, двух поплавковых выключателей с кронштейнами для крепления в резервуаре PUST высотой 2000 мм	96905148	255,00
Система контроля уровня для шкафа управления LC 108 (2 поплавка)	Комплект из трубы, двух поплавковых выключателей с кронштейнами для крепления в резервуаре PUST высотой 2500 мм	96905149	274,00
Система контроля уровня для шкафа управления LC 108 (2 поплавка)	Комплект из трубы, двух поплавковых выключателей с кронштейнами для крепления в резервуаре PUST высотой 3000 мм	96905150	324,00
Система контроля уровня для шкафа управления LC/LCD 108 (3 поплавка)	Комплект из трубы, трех поплавковых выключателей с кронштейнами для крепления в резервуаре PUST высотой 1500 мм	96905151	318,00
Система контроля уровня для шкафа управления LC/LCD 108 (3 поплавка)	Комплект из трубы, трех поплавковых выключателей с кронштейнами для крепления в резервуаре PUST высотой 2000 мм	96905162	334,00
Система контроля уровня для шкафа управления LC/LCD 108 (3 поплавка)	Комплект из трубы, трех поплавковых выключателей с кронштейнами для крепления в резервуаре PUST высотой 2500 мм	96905163	353,00
Система контроля уровня для шкафа управления LC/LCD 108 (3 поплавка)	Комплект из трубы, трех поплавковых выключателей с кронштейнами для крепления в резервуаре PUST высотой 3000 мм	96905164	403,00
Система контроля уровня для шкафа управления LC/LCD 108 (3 поплавка)	Комплект из трех поплавковых выключателей с кронштейнами для крепления в резервуарах PUST высотой 3500 и 4000 мм	97623483	330,00
Система контроля уровня для шкафа управления LCD 108 (4 поплавка)	Комплект из трубы, четырех поплавковых выключателей с кронштейнами для крепления в резервуаре PUST высотой 1500 мм	96905171	396,00
Система контроля уровня для шкафа управления LCD 108 (4 поплавка)	Комплект из трубы, четырех поплавковых выключателей с кронштейнами для крепления в резервуаре PUST высотой 2000 мм	96905172	412,00
Система контроля уровня для шкафа управления LCD 108 (4 поплавка)	Комплект из трубы, четырех поплавковых выключателей с кронштейнами для крепления в резервуаре PUST высотой 2500 мм	96905173	430,00
Система контроля уровня для шкафа управления LCD 108 (4 поплавка)	Комплект из трубы, четырех поплавковых выключателей с кронштейнами для крепления в резервуаре PUST высотой 3000 мм	96905174	481,00
Система контроля уровня для шкафа управления LCD 108 (4 поплавка)	Комплект из четырех поплавковых выключателей с кронштейнами для крепления в резервуарах PUST высотой 3500 и 4000 мм	97623473	438,00
Система контроля уровня для шкафа управления LC/LCD 110 (4 электрода)	Комплект из трубы, четырех электродов с кронштейном для крепления в резервуаре PUST высотой 1500 мм	96905165	247,00
Система контроля уровня для шкафа управления LC/LCD 110 (4 электрода)	Комплект из трубы, четырех электродов с кронштейном для крепления в резервуаре PUST высотой 2000 мм	96905168	263,00
Система контроля уровня для шкафа управления LC/LCD 110 (4 электрода)	Комплект из трубы, четырех электродов с кронштейном для крепления в резервуаре PUST высотой 2500 мм	96905169	281,00
Система контроля уровня для шкафа управления LC/LCD 110 (4 электрода)	Комплект из трубы, четырех электродов с кронштейном для крепления в резервуаре PUST высотой 3000 мм	96905170	332,00

9

Цены указаны на условиях “склад-Москва” с учетом НДС.
Рекомендованные розничные цены.

Прайс-лист действует с 1 марта 2012 года

Принадлежности для комплектных насосных станций PUST

Группа продукта Z

Тип продукта	Описание	№ продукта	EUR
Система контроля уровня для шкафа управления LCD 110 (5 электродов)	Комплект из трубы, пяти электродов с кронштейном для крепления в резервуаре PUST высотой 1500 мм	96905175	357,00
Система контроля уровня для шкафа управления LCD 110 (5 электродов)	Комплект из трубы, пяти электродов с кронштейном для крепления в резервуаре PUST высотой 2000 мм	96905178	375,00
Система контроля уровня для шкафа управления LCD 110 (5 электродов)	Комплект из трубы, пяти электродов с кронштейном для крепления в резервуаре PUST высотой 2500 мм	96905179	392,00
Система контроля уровня для шкафа управления LCD 110 (5 электродов)	Комплект из трубы, пяти электродов с кронштейном для крепления в резервуаре PUST высотой 3000 мм	96905181	442,00
Уплотнительная манжета LM 50 40/50	Для трубы Ø40 мм	96230763	12,00
Уплотнительная манжета LM 50 50/60	Для трубы Ø50 мм	96230753	13,00
Уплотнительная манжета LM 50 63/75	Для трубы Ø63 мм (минимальный заказ 20 шт.)	96571523	17,00
Уплотнительная манжета LM 50 75/86	Для трубы Ø75 мм	96571527	17,00
Уплотнительная манжета LM 50 90/102	Для трубы Ø90 мм	96571528	26,00
Уплотнительная манжета INSITU L965 110/127	Для трубы Ø110 мм (минимальный заказ 10 шт.)	91716040	20,00
Уплотнительная манжета INSITU L965 160/177x60	Для трубы Ø160 мм (минимальный заказ 10 шт.)	91713754*	39,00
Центральное сверло	Для использования с насадкой для сверления	91712026	29,00
Насадка для сверления, 60 мм	Для сверления отверстия Ø60 мм для трубы Ø50 мм и уплотнительной манжеты LM 50 50/60	96571533	29,00
Насадка для сверления, 75 мм	Для сверления отверстия Ø75 мм для трубы Ø63 мм и уплотнительной манжеты LM 50 63/75	96571534	32,00
Насадка для сверления, 86 мм	Для сверления отверстия Ø86 мм для трубы Ø75 мм и уплотнительной манжеты LM 50 75/86	96571535	35,00
Насадка для сверления, 102 мм	Для сверления отверстия Ø102 мм для трубы Ø90 мм и уплотнительной манжеты LM 50 90/102	96571536	41,00
Насадка для сверления, 127 мм	Для сверления отверстия Ø127 мм для трубы Ø110 мм и уплотнительной манжеты INSITU L965 110/127x60	91713756	59,00
Насадка для сверления, 177 мм	Для сверления отверстия Ø177 мм для трубы Ø160 мм и уплотнительной манжеты INSITU L965 160/177x60	91713755	149,00
Теплоизолирующий кожух	Для теплоизоляции напорного трубопровода (станция с одним насосом)	96571529	110,00
	Для теплоизоляции напорного трубопровода (станция с двумя насосами)	96653751*	217,00
Комплект для вентиляции	Включает уплотнительную манжету LM 50 50/60 мм	96571531	89,00

* Поддерживается складской запас

Pumping Station 1000 PS

Комплектные канализационные станции из стеклопластика высотой до 5000 мм

9

> Удобство монтажа

> Адаптация станции к конкретному месту установки

> Прочная конструкция

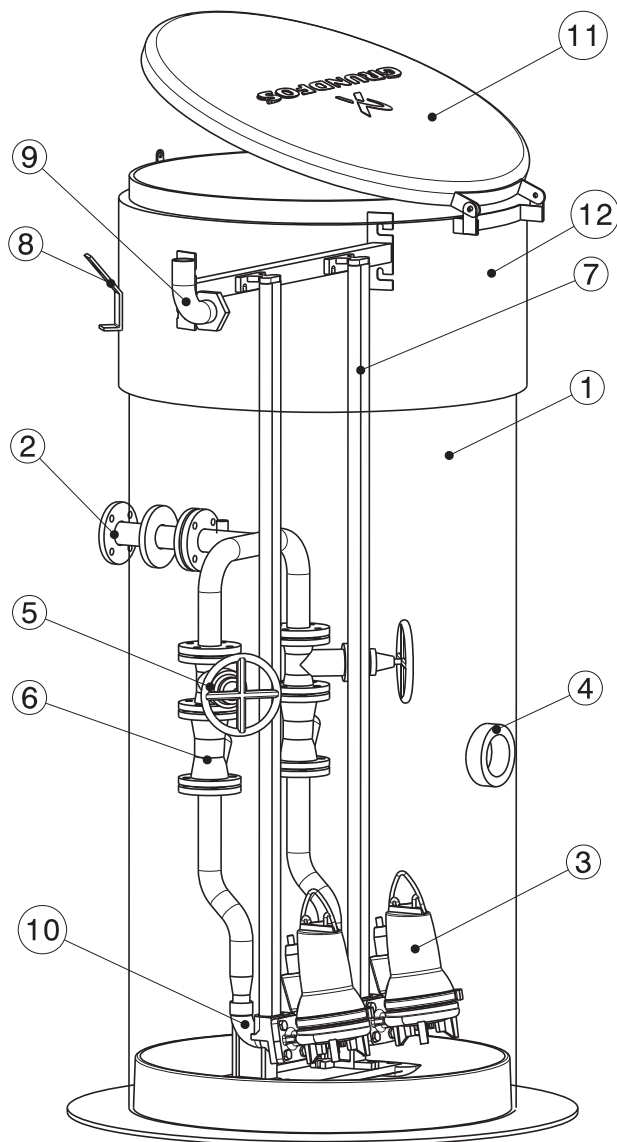

> Врезка подводящего трубопровода "по месту" на площадке в соответствии с требованием заказчика

> Комплектная поставка от одного производителя

> Коррозионно-стойкий колодец из армированного стеклопластика

Номер поз.	Наименование	Кол-во
12	Изоляция	1
11	Крышка (изолированная)	1
10	Автоматическая муфта	2
9	Кабельный ввод	1
8	Подъемная скоба	2
7	Направляющие трубы AISI304	4
6	Обратный клапан DN50	2
5	Задвижка DN50	2
4	Подводящий патрубок D110	1
3	Насос	2
2	Напорный трубопровод AISI304 DN50	1
1	Резервуар Ø 1000 мм	1

Корпус комплектной канализационной насосной станции высотой до 5000 мм.**В стандартной комплектации** включает в себя:

1. Монолитный резервуар из стеклопластика диаметром 1000 мм с теплоизоляцией 500 мм.
2. Крышка из полиэтилена.
3. Напорные трубопроводы и коллектор 2xDN50 из нержавеющей стали AISI304 (один выход DN50 на отметке 1500 мм от дна).
4. Автоматическая трубная муфта для нижнего крепления насосов SEG с направляющими из нержавеющей стали AISI304 - 2 комплекта.
5. Задвижки DN50 - 2 шт.
6. Шаровый обратный клапан DN50 - 2 шт.
7. Подъемная цепь, оцинкованная сталь - 2 шт.
8. Манжета под подводящий трубопровод DN 110. **Примечание: отверстие для подводящего трубопровода сверлится по месту.**
9. Кабельный ввод DN 110 (как для силовых кабелей, так и для поплавков).

Насосы в состав корпуса КНС не входят.

Внимание! Корпус КНС отдельно не поставляется - только с насосами и принадлежностями. Для запроса номера продукта насосной станции, включающей насосы и принадлежности, необходимо обратиться в представительство GRUNDFOS. Шкаф управления и реле уровня в состав насосной станции, включающей насосы и принадлежности, не входят и заказываются отдельно.

Корпуса КНС в стандартной комплектации

			Группа продукта J4	
Тип продукта	Высота резервуара, мм	№ продукта	EUR	
Pumping Station 1000/3500 PS	3500	97824619	8587,00	
Pumping Station 1000/4000 PS	4000	97824621	9017,00	
Pumping Station 1000/4500 PS	4500	97824622	9450,00	
Pumping Station 1000/5000 PS	5000	97824623	9882,00	

Принадлежности к комплектной канализационной насосной станции Pumping Station 1000 PS

			Группа продукта Z	
Тип продукта		№ продукта	EUR	
Вентиляционная труба PE		97919000	248,00	
Манжета под подводящий патрубок DN160		96246923	293,00	

Внимание! Стоимость комплектной КНС в нестандартной конфигурации, а также КНС с резервуаром диаметром от 1400 до 3000 мм - по запросу.

DW, DWK-O, DWK-E, POMONA

Насосы для водоотведения при строительных и дренажных работах

Откачивание загрязненной воды в тоннелях, на строительных площадках, прудовых хозяйствах, объектах ЖКХ

- > Высокая износостойкость благодаря специально подобранным материалам



- > Простота монтажа



- > Удобство в обслуживании и эксплуатации

- > Широкий диапазон рабочих характеристик

Грязевые насосы DW моноблочного типа в пластиковом корпусе

Исполнение: полипропиленовый корпус, 20-метровый кабель, 3-фазный электродвигатель со встроенными термоконтактами, защитный автомат двигателя с переключателем "Вкл/Выкл", индикатор последовательности чередования фаз и фазовый коммутатор.



Прямой пуск, частота вращения 2800 об/мин.

DW...A: насос с внешним поплавковым выключателем.

Группа продукта J 5

Тип продукта	Мощность P ₁ / P ₂ , кВт	Напряжение (50 Гц)	Номинальный ток I _n , А	Напорный патрубок	Кабель H07 RN-F	Штекер	Масса кг	№ продукта	EUR
DW.50.08.1	1,1/0,8	1 x 230В	6,0	R 2" / Storz C	3 x 1,5 мм ²	Schuko	13	96090200	1460,00
DW.50.08.A1	1,1/0,8	1 x 230В	6,0	R 2" / Storz C	3 x 1,5 мм ²	Schuko	13	96090201	1626,00
DW.50.08.3	1,1/0,8	3 x 400В	2,5	R 2" / Storz C	4 x 1,5 мм ²	CEE, 16 A	13	96090202	1659,00
DW.50.08.A3	1,1/0,8	3 x 400В	2,5	R 2" / Storz C	4 x 1,5 мм ²	CEE, 16 A	13	96090203	1789,00

Грязевые насосы DW моноблочного типа в алюминиевом корпусе

Исполнение: алюминиевое литье, 20-ти метровый кабель, 3-х фазный электродвигатель со встроенными термоконтактами, до 11 кВт включительно с защитным автоматом двигателя с переключателем "Вкл/Выкл", индикатором последовательности чередования фаз и фазовым коммутатором.

Прямой пуск, частота вращения 2800 об/мин.

DW...A: насос со встроенным контуром контроля уровня с помощью электродов (может отключаться)

Группа продукта J 5

Тип продукта	Мощность P ₁ / P ₂ , кВт	Напряжение (50 Гц)	Номинальный ток I _n , А	Напорный патрубок	Кабель H07 RN-F	Штекер	Масса кг	№ продукта	EUR
DW.50.07.1	1,0/0,7	1 x 230В	4,0	R 2" / Storz C	3 x 1,5 мм ²	Schuko	17	96090238	2643,00
DW.50.07.A1	1,0/0,7	1 x 230В	4,0	R 2" / Storz C	3 x 1,5 мм ²	Schuko	18	96090239	3169,00
DW.50.09.3	1,25 / 0,9	3 x 400В	2,4	R 2" / Storz C	4 x 1,5 мм ²	CEE, 16 A	17	96090253	2823,00
DW.50.09.A3	1,25 / 0,9	3 x 400В	2,4	R 2" / Storz C	4 x 1,5 мм ²	CEE, 16 A	18	96090254	3245,00
DW.65.27.3	3,5/2,7	3 x 400В	6,2	R 2 1/2" / Storz B	4 x 2,5 мм ²	CEE, 16 A	33	96090240	3390,00
DW.65.27.A3	3,5/2,7	3 x 400В	6,2	R 2 1/2" / Storz B	4 x 2,5 мм ²	CEE, 16 A	33	96090255	3904,00
DW.65.39.3.H	4,8 / 3,9	3 x 400В	8,6	R 2 1/2" / Storz B	4 x 2,5 мм ²	CEE, 16 A	38	96090241	4245,00
DW.65.39.A3.H	4,8 / 3,9	3 x 400В	8,6	R 2 1/2" / Storz B	4 x 2,5 мм ²	CEE, 16 A	38	96090256	4947,00
DW.100.39.3	4,8 / 3,9	3 x 400В	8,6	R 4" / Storz	4 x 2,5 мм ²	CEE, 16 A	38	96090242	4188,00
DW.100.39.A3	4,8 / 3,9	3 x 400В	8,6	R 4" / Storz	4 x 2,5 мм ²	CEE, 16 A	38	96090257	4870,00
DW.100.66.3.H	8,0/6,6	3 x 400В	12,5	R 4" / Storz	4 x 2,5 мм ²	CEE, 16 A	51	96090243	5321,00
DW.100.66.A3.H	8,0/6,6	3 x 400В	12,5	R 4" / Storz	4 x 2,5 мм ²	CEE, 16 A	51	96090258	5817,00
DW.100.66.3	8,0/6,6	3 x 400В	12,5	R 4" / Storz	4 x 2,5 мм ²	CEE, 16 A	51	96090244	4934,00
DW.100.66.A3	8,0/6,6	3 x 400В	12,5	R 4" / Storz	4 x 2,5 мм ²	CEE, 16 A	51	96090259	5435,00
DW.100.110.3.H	12,8/11,0	3 x 400В	21,0	R 4" / Storz	4 x 3,5 мм ²	CEE, 32 A	110	96090245	10341,00
DW.100.110.A3.H	12,8/11,0	3 x 400В	21,0	R 4" / Storz	4 x 3,5 мм ²	CEE, 32 A	110	96090260	11272,00
DW.150.110.3	12,8/11,0	3 x 400В	21,0	R 6" / Storz F	4 x 3,5 мм ²	CEE, 32 A	110	96090246	9991,00
DW.150.110.A3	12,8/11,0	3 x 400В	21,0	R 6" / Storz F	4 x 3,5 мм ²	CEE, 32 A	110	96090261	10730,00
DW.150.200.3	22,5/20,0	3 x 400В	40,0	R 6" / Storz F	4 x 4,6 мм ² + 3 x 1,5 мм ²	нет	148	96090269	13280,00

То же, прямой пуск, без защитного автомата двигателя. Обычно применяется, если необходимо использовать два насоса.

Требуется шкаф управления LC(D) 107, 108.

Группа продукта J 5

DW.50.09.3	1,25 / 0,9	3 x 400В	2,4	R 2"	4 x 1,5 мм ²		17	96090206	2519,00
DW.65.27.3	3,5/2,7	3 x 400В	6,2	R 2 1/2"	4 x 2,5 мм ²		33	96090208	3060,00
DW.65.39.3.H	4,8 / 3,9	3 x 400В	8,6	R 2 1/2"	4 x 2,5 мм ²		38	96090210	3915,00
DW.100.39.3	4,8 / 3,9	3 x 400В	8,6	R 4"	4 x 2,5 мм ²		38	96090212	3734,00
DW.100.66.3	8,0/6,6	3 x 400В	12,5	R 4"	4 x 2,5 мм ²		51	96090214	4567,00
DW.100.66.3.H	8,0/6,6	3 x 400В	12,5	R 4"	4 x 2,5 мм ²		51	96090232	4947,00
DW.100.110.3.H	12,8/11,0	3 x 400В	21,0	R 4"	4 x 3,5 мм ²		110	96090216	9755,00
DW.100.200.3.H	22,5/20,0	3 x 400В	40,0	R 4" / Storz	4 x 4,6 мм ² + 3 x 1,5 мм ²		110	96090268	13688,00

То же, прямой пуск, со встроенным контуром контроля уровня с помощью электродов, без защитного автомата двигателя.

Рекомендуется установка внешнего пускателя с защитным автоматом.

Группа продукта J 5

DW.100.200.A3.H	22,5/20	3 x 400В	40	R 4"	4 x 4,6 мм ² + 3 x 1,5 мм ²		110	96090225	14261,00
-----------------	---------	----------	----	------	---	--	-----	----------	----------

Грязевые насосы DW моноблочного типа в алюминиевом корпусе

Исполнение: алюминиевое литье, 20-ти метровый кабель, 3-х фазный электродвигатель с со встроенными термоконтактами.

Способ включения: звезда-треугольник, частота вращения 2800 об/мин (необходим внешний шкаф управления LC(D) 108.400, пуск "звезда-треугольник")

Группа продукта J 5

Тип продукта	Мощность P ₁ / P ₂ , кВт	Напряжение (50 Гц)	Номинальный ток I _n , А	Напорный патрубок	Кабель H07 RN-F	Масса кг	№ продукта	EUR
DW.100.110.3.H	12,8/11	3 x 400В	21	R 4" / Storz	2шт. 4 x 3,5 мм ² + 1шт. 3 x 1,5 мм ²	110	96090247	10261,00
DW.150.110.3	12,8/11	3 x 400В	21	R 6" / Storz F	2шт. 4 x 3,5 мм ² + 1шт. 3 x 1,5 мм ²	110	96090248	9640,00
DW.100.200.3.H	22,5/20	3 x 400В	40	R 4" / Storz	2шт. 4 x 4,6 мм ² + 1шт. 3 x 1,5 мм ²	148	96090251	13536,00
DW.150.200.3	22,5/20	3 x 400В	40	R 6" / Storz F	2шт. 4 x 4,6 мм ² + 1шт. 3 x 1,5 мм ²	148	96090252	13470,00

Цены указаны на условиях "склад-Москва" с учетом НДС.

Рекомендованные розничные цены.

Прайс-лист действует с 1 марта 2012 года



Дренажные насосы DWK моноблочного типа в чугунном корпусе

Исполнение: Напорное отверстие может быть оснащено патрубком для шланга или фланцевым соединением (стандартная комплектация). Кабель 10 м.

Вариант установки: погружная свободная установка. Насосы DWK поставляются в комплекте с сетчатым фильтром на всасывающей линии.

Частота вращения 2850 об/мин. DWK.O - насос с полуоткрытым рабочим колесом, DWK.E - насос с закрытым рабочим колесом.

DWK....R: насос с рабочим колесом и сетчатым фильтром на всасывании из нержавеющей стали.

Насосы DWK.O полуоткрытым рабочим колесом.

Группа продукта J 5

Тип продукта	Мощность P2, кВт	Напряжение (50Гц)	Номинальный ток In, А	Напорный патрубок	Кабель	Способ пуска	Масса, кг	№ продукта	EUR
DWK.O.6.50.075.5.0D	0,75	3x380-415В	2,0	см. технич. каталог	4x1,5 мм ² + 4x1 мм ²	Прямой пуск	31	96922639	718,00
DWK.O.6.50.075.5.0D.R	0,75	3x380-415В	2,0	см. технич. каталог	4x1,5 мм ²	Прямой пуск	31	96922719	900,00
DWK.O.6.50.15.5.0D	1,5	3x380-415В	3,6	см. технич. каталог	4x1,5 мм ² + 4x1 мм ²	Прямой пуск	41	96922641	752,00
DWK.O.6.50.15.5.0D.R	1,5	3x380-415В	3,6	см. технич. каталог	4x1,5 мм ²	Прямой пуск	41	96922721	933,00
DWK.O.6.80.15.5.0D	1,5	3x380-415В	3,6	см. технич. каталог	4x1,5 мм ² + 4x1 мм ²	Прямой пуск	41	96922643	789,00
DWK.O.6.80.15.5.0D.R	1,5	3x380-415В	3,6	см. технич. каталог	4x1,5 мм ²	Прямой пуск	41	96922723	980,00
DWK.O.6.50.22.5.0D	2,2	3x380-415В	5,1	см. технич. каталог	4x1,5 мм ² + 4x1 мм ²	Прямой пуск	45	96922645	814,00
DWK.O.6.50.22.5.0D.R	2,2	3x380-415В	5,1	см. технич. каталог	4x1,5 мм ²	Прямой пуск	45	96922725	998,00
DWK.O.6.80.22.5.0D	2,2	3x380-415В	5,1	см. технич. каталог	4x1,5 мм ² + 4x1 мм ²	Прямой пуск	45	96922647	854,00
DWK.O.6.80.22.5.0D.R	2,2	3x380-415В	5,1	см. технич. каталог	4x1,5 мм ²	Прямой пуск	45	96922727	1048,00
DWK.O.10.80.37.5.0D	3,7	3x380-415В	8,2	см. технич. каталог	4x1,5 мм ² + 4x1 мм ²	Прямой пуск	81	96922649	1241,00
DWK.O.10.80.37.5.0D.R	3,7	3x380-415В	8,2	см. технич. каталог	4x1,5 мм ²	Прямой пуск	81	96922729	1450,00
DWK.O.10.100.37.5.0D	3,7	3x380-415В	8,2	см. технич. каталог	4x1,5 мм ² + 4x1 мм ²	Прямой пуск	81	96922651	1303,00
DWK.O.10.100.37.5.0D.R	3,7	3x380-415В	8,2	см. технич. каталог	4x1,5 мм ²	Прямой пуск	81	96922731	1522,00
DWK.O.13.80.55.5.0D	5,5	3x380-415В	11,9	см. технич. каталог	4x2,5 мм ² + 4x1 мм ²	Прямой пуск	110	96922653	1778,00
DWK.O.13.80.55.5.0D.R	5,5	3x380-415В	11,9	см. технич. каталог	4x2,5 мм ² + 4x1 мм ²	Прямой пуск	110	96922733	1917,00
DWK.O.13.80.55.5.1D	5,5	3x380-415В	11,9	см. технич. каталог	7x4,0 мм ² + 4x1 мм ²	Звезда-треугол.	110	96926046	1778,00
DWK.O.13.80.55.5.1D.R	5,5	3x380-415В	11,9	см. технич. каталог	7x4,0 мм ² + 4x1 мм ²	Звезда-треугол.	110	96926078	1917,00
DWK.O.13.100.55.5.0D	5,5	3x380-415В	11,9	см. технич. каталог	4x2,5 мм ² + 4x1 мм ²	Прямой пуск	110	96922655	1866,00
DWK.O.13.100.55.5.0D.R	5,5	3x380-415В	11,9	см. технич. каталог	4x2,5 мм ² + 4x1 мм ²	Прямой пуск	110	96922735	2014,00
DWK.O.13.100.55.5.1D	5,5	3x380-415В	11,9	см. технич. каталог	7x4,0 мм ² + 4x1 мм ²	Звезда-треугол.	110	96926048	1866,00
DWK.O.13.100.55.5.1D.R	5,5	3x380-415В	11,9	см. технич. каталог	7x4,0 мм ² + 4x1 мм ²	Звезда-треугол.	110	96926080	2014,00
DWK.O.13.100.75.5.0D	7,5	3x380-415В	16,0	см. технич. каталог	4x4,0 мм ² + 4x1 мм ²	Прямой пуск	156	96922657	1933,00
DWK.O.13.100.75.5.0D.R	7,5	3x380-415В	16,0	см. технич. каталог	4x4,0 мм ² + 4x1 мм ²	Прямой пуск	156	96922737	2102,00
DWK.O.13.100.75.5.1D	7,5	3x380-415В	16,0	см. технич. каталог	7x4,0 мм ² + 4x1 мм ²	Звезда-треугол.	156	96926050	1933,00
DWK.O.13.100.75.5.1D.R	7,5	3x380-415В	16,0	см. технич. каталог	7x4,0 мм ² + 4x1 мм ²	Звезда-треугол.	156	96926082	2102,00
DWK.O.13.150.75.5.0D	7,5	3x380-415В	16,0	см. технич. каталог	4x4,0 мм ² + 4x1 мм ²	Прямой пуск	156	96922659	2030,00
DWK.O.13.150.75.5.0D.R	7,5	3x380-415В	16,0	см. технич. каталог	4x4,0 мм ² + 4x1 мм ²	Прямой пуск	156	96922739	2207,00
DWK.O.13.150.75.5.1D	7,5	3x380-415В	16,0	см. технич. каталог	7x4,0 мм ² + 4x1 мм ²	Звезда-треугол.	156	96926052	2030,00
DWK.O.13.150.75.5.1D.R	7,5	3x380-415В	16,0	см. технич. каталог	7x4,0 мм ² + 4x1 мм ²	Звезда-треугол.	156	96926084	2207,00
DWK.O.13.100.110.5.0D	11,0	3x380-415В	23,0	см. технич. каталог	4x6,0 мм ² + 4x1 мм ²	Прямой пуск	190	96922661	2587,00
DWK.O.13.100.110.5.0D.R	11,0	3x380-415В	23,0	см. технич. каталог	4x6,0 мм ² + 4x1 мм ²	Прямой пуск	190	96922741	2750,00
DWK.O.13.100.110.5.1D	11,0	3x380-415В	23,0	см. технич. каталог	7x4,0 мм ² + 4x1 мм ²	Звезда-треугол.	190	96926054	2587,00
DWK.O.13.100.110.5.1D.R	11,0	3x380-415В	23,0	см. технич. каталог	7x4,0 мм ² + 4x1 мм ²	Звезда-треугол.	190	96926086	2750,00
DWK.O.13.150.110.5.0D	11,0	3x380-415В	23,0	см. технич. каталог	4x6,0 мм ² + 4x1 мм ²	Прямой пуск	190	96922663	2666,00
DWK.O.13.150.110.5.0D.R	11,0	3x380-415В	23,0	см. технич. каталог	4x6,0 мм ² + 4x1 мм ²	Прямой пуск	190	96922743	2833,00
DWK.O.13.150.110.5.1D	11,0	3x380-415В	23,0	см. технич. каталог	7x4,0 мм ² + 4x1 мм ²	Звезда-треугол.	190	96926056	2666,00
DWK.O.13.150.110.5.1D.R	11,0	3x380-415В	23,0	см. технич. каталог	7x4,0 мм ² + 4x1 мм ²	Звезда-треугол.	190	96926088	2833,00
DWK.O.13.100.150.5.0D	15,0	3x380-415В	31,0	см. технич. каталог	4x6,0 мм ² + 4x1 мм ²	Прямой пуск	195	96922665	2717,00
DWK.O.13.100.150.5.0D.R	15,0	3x380-415В	31,0	см. технич. каталог	4x6,0 мм ² + 4x1 мм ²	Прямой пуск	195	96922745	2898,00
DWK.O.13.100.150.5.1D	15,0	3x380-415В	31,0	см. технич. каталог	7x4,0 мм ² + 4x1 мм ²	Звезда-треугол.	195	96926058	2717,00
DWK.O.13.100.150.5.1D.R	15,0	3x380-415В	31,0	см. технич. каталог	7x4,0 мм ² + 4x1 мм ²	Звезда-треугол.	195	96926090	2898,00
DWK.O.13.150.150.5.0D	15,0	3x380-415В	31,0	см. технич. каталог	4x6,0 мм ² + 4x1 мм ²	Прямой пуск	195	96922666	2800,00
DWK.O.13.150.150.5.0D.R	15,0	3x380-415В	31,0	см. технич. каталог	4x6,0 мм ² + 4x1 мм ²	Прямой пуск	195	96922746	2986,00
DWK.O.13.150.150.5.1D	15,0	3x380-415В	31,0	см. технич. каталог	7x4,0 мм ² + 4x1 мм ²	Звезда-треугол.	195	96926060	2800,00
DWK.O.13.150.150.5.1D.R	15,0	3x380-415В	31,0	см. технич. каталог	7x4,0 мм ² + 4x1 мм ²	Звезда-треугол.	195	96926092	2986,00

Примечание: Для правильного подбора принадлежностей смотрите раздел "Принадлежности к насосам DWK".

Цены указаны на условиях "склад-Москва" с учетом НДС.
Рекомендованные розничные цены.

Насосы DWK.E закрытым рабочим колесом

Группа продукта J 5

Тип продукта	Мощность P2, кВт	Напряжение (50Гц)	Номинальный ток In, А	Напорный патрубок	Кабель	Способ пуска	Масса, кг	№ продукта	EUR
DWK.E.10.100.220.5.1D	22	3x380-415В	43,0	см. технич. каталог	7x6,0 мм ² + 6x1 мм ²	Звезда-треугол.	408	96922667	9430,00
DWK.E.10.100.220.5.1D.R	22	3x380-415В	43,0	см. технич. каталог	7x6,0 мм ² + 6x1 мм ²	Звезда-треугол.	408	96922747	10252,00
DWK.E.10.150.220.5.1D	22	3x380-415В	43,0	см. технич. каталог	7x6,0 мм ² + 6x1 мм ²	Звезда-треугол.	417	96922668	9713,00
DWK.E.10.150.220.5.1D.R	22	3x380-415В	43,0	см. технич. каталог	7x6,0 мм ² + 6x1 мм ²	Звезда-треугол.	417	96922748	10560,00
DWK.E.10.150.300.5.1D	30	3x380-415В	59,0	см. технич. каталог	7x10,0 мм ² + 6x1 мм ²	Звезда-треугол.	442	96922669	10711,00
DWK.E.10.150.300.5.1D.R	30	3x380-415В	59,0	см. технич. каталог	7x10,0 мм ² + 6x1 мм ²	Звезда-треугол.	442	96922749	11567,00
DWK.E.10.200.300.5.1D	30	3x380-415В	59,0	см. технич. каталог	7x10,0 мм ² + 6x1 мм ²	Звезда-треугол.	444	96922670	10819,00
DWK.E.10.200.300.5.1D.R	30	3x380-415В	59,0	см. технич. каталог	7x10,0 мм ² + 6x1 мм ²	Звезда-треугол.	444	96922750	11682,00
DWK.E.10.150.370.5.1D	37	3x380-415В	72,0	см. технич. каталог	7x16,0 мм ² + 6x1 мм ²	Звезда-треугол.	837	96922671	15223,00
DWK.E.10.150.370.5.1D.R	37	3x380-415В	72,0	см. технич. каталог	7x16,0 мм ² + 6x1 мм ²	Звезда-треугол.	837	96922751	16887,00
DWK.E.10.200.370.5.1D	37	3x380-415В	72,0	см. технич. каталог	7x16,0 мм ² + 6x1 мм ²	Звезда-треугол.	839	96922672	15375,00
DWK.E.10.200.370.5.1D.R	37	3x380-415В	72,0	см. технич. каталог	7x16,0 мм ² + 6x1 мм ²	Звезда-треугол.	839	96922752	17056,00
DWK.E.10.150.450.5.1D	45	3x380-415В	87,0	см. технич. каталог	7x16,0 мм ² + 6x1 мм ²	Звезда-треугол.	846	96922673	16163,00
DWK.E.10.150.450.5.1D.R	45	3x380-415В	87,0	см. технич. каталог	7x16,0 мм ² + 6x1 мм ²	Звезда-треугол.	846	96922753	17956,00
DWK.E.10.200.450.5.1D	45	3x380-415В	87,0	см. технич. каталог	7x16,0 мм ² + 6x1 мм ²	Звезда-треугол.	848	96922674	16324,00
DWK.E.10.200.450.5.1D.R	45	3x380-415В	87,0	см. технич. каталог	7x16,0 мм ² + 6x1 мм ²	Звезда-треугол.	848	96922754	18134,00
DWK.E.10.150.550.5.1D	55	3x380-415В	105,0	см. технич. каталог	7x25,0 мм ² + 6x1 мм ²	Звезда-треугол.	909	96922675	17576,00
DWK.E.10.150.550.5.1D.R	55	3x380-415В	105,0	см. технич. каталог	7x25,0 мм ² + 6x1 мм ²	Звезда-треугол.	909	96922755	19166,00
DWK.E.10.200.550.5.1D	55	3x380-415В	105,0	см. технич. каталог	7x25,0 мм ² + 6x1 мм ²	Звезда-треугол.	911	96922676	17752,00
DWK.E.10.200.550.5.1D.R	55	3x380-415В	105,0	см. технич. каталог	7x25,0 мм ² + 6x1 мм ²	Звезда-треугол.	911	96922756	19370,00
DWK.E.10.200.750.5.1D	75	3x380-415В	144,0	см. технич. каталог	7x25,0 мм ² + 6x1 мм ²	Звезда-треугол.	961	96922677	18990,00
DWK.E.10.200.750.5.1D.R	75	3x380-415В	144,0	см. технич. каталог	7x25,0 мм ² + 6x1 мм ²	Звезда-треугол.	961	96922757	20645,00
DWK.E.10.200.900.5.1D	90	3x380-415В	172,0	см. технич. каталог	4x50,0 мм ² + 6x1 мм ²	Звезда-треугол.	1016	96922678	21849,00
DWK.E.10.200.900.5.1D.R	90	3x380-415В	172,0	см. технич. каталог	4x50,0 мм ² + 6x1 мм ²	Звезда-треугол.	1016	96922758	23506,00

Примечание: Для правильного подбора принадлежностей смотрите раздел "Принадлежности к насосам DWK".

Принадлежности к насосам DWK

Группа продукта Z

Тип продукта	Размеры	DWK.O (кВт)							DWK.E (кВт)						№ продукта	EUR		
		0,75	1,5	2,2	3,7	5,5	7,5	11	15	22	30	37	45	55			75	90
1. Цепь со скобой (оцинк. сталь)	10 м	●	●	●	●	●	●	●	●								96884370	113,00
	6 м	●	●	●	●	●	●	●	●								96884371	78,00
	3 м	●	●	●	●	●	●	●	●								96884372	51,00
2. Трос со скобой (оцинк. сталь)	10 м									●	●	●	●	●	●	●	96884373	219,00
	6 м									●	●	●	●	●	●	●	96884374	174,00
	3 м									●	●	●	●	●	●	●	96884375	131,00
3. Полумуфта Storz	50 мм	●	●	●													96884376	27,00
	80 мм		●	●													96884377	35,00
	80 мм				●	●											96884378	45,00
	100 мм				●	●	●	●	●								96884379	53,00
	150 мм					●	●	●	●								96884380	58,00
	100 мм								●								96884381	367,00
	150 мм								●	●							96884382	376,00
	150 мм										●	●					96884383	398,00
	150 мм												●				96884384	423,00
4. Гибкий шланг 10 м, включая муфту Storz	50 мм	●	●	●													96922517	107,00
	80 мм		●	●	●	●											96922518	222,00
	100 мм				●	●	●	●	●	●							96922520	285,00
	150 мм					●	●	●	●	●	●	●	●	●			96922521	317,00
5. Гибкий шланг 20 м, включая муфту Storz	50 мм	●	●	●													96922529	197,00
	80 мм		●	●	●	●											96922530	416,00
	100 мм				●	●	●	●	●	●							96922532	539,00
	150 мм					●	●	●	●	●	●	●	●	●			96922533	603,00
6. Напорный патрубок, DIN, фланцевое соединение	50 мм	●	●	●													96922567	20,00
	80 мм		●	●													96922568	34,00
	80 мм				●	●											96922569	37,00
	100 мм				●	●	●	●	●								96922570	43,00
	150 мм					●	●	●	●								96922571	71,00
	100 мм								●								96922572	354,00
	150 мм								●	●							96922573	374,00
	150 мм										●	●					96922574	390,00
	150 мм												●				96922575	427,00
	200 мм									●							96922576	438,00
	200 мм										●	●					96922577	446,00
	200 мм												●	●	●		96922578	456,00
7. Напорный патрубок для шланга	50 мм	●	●	●													96922591	18,00
	80 мм		●	●													96922592	34,00
	80 мм				●	●											96922593	37,00
	100 мм				●	●	●	●	●								96922594	42,00
	150 мм					●	●	●	●								96922595	71,00
	100 мм								●								96922596	354,00
	150 мм								●	●							96922597	374,00
	150 мм										●	●					96922598	390,00
	150 мм												●				96922599	427,00
	200 мм									●							96922600	438,00
	200 мм										●	●					96922601	446,00
	200 мм												●	●	●		96922602	456,00

9

Цены указаны на условиях "склад-Москва" с учетом НДС.
Рекомендованные розничные цены.



Самовсасывающие насосы серии POMONA

POMONA 07 - 42

Группа продукта J 5

Тип продукта	Исполнение	Присоединительный размер	Параметры электродвигателя	Материал рабочего колеса	№ продукта	EUR
PO07.3.BA.0.0.G.P	без эл. двигателя, с подшипниковым узлом и свободным концом вала	всасывающий и напорный патрубки G s	треб. двигатель 0,25 кВт, 2900 об/мин	GG 25	L6126667	664,00
PO07.3.BA.0.0.B.P	без эл. двигателя, с подшипниковым узлом и свободным концом вала	всасывающий и напорный патрубки G s	треб. двигатель 0,25 кВт, 2900 об/мин	G-CuSn 10	L6Z10002	690,00
PO07.3.BL.E.1.G.P.2,5.1	моноблочного исполнения с однофазным двигателем, с ручкой для транспортировки, смонтирован на плите-основании.	всасывающий и напорный патрубки G s	переменный ток 1 x 230 В, 50 Гц 0,25 кВт, In = 1,12 А 2900 об/мин, IP 54	GG 25	L6Z10010	951,00
PO07.3.BL.E.1.B.P.2,5.1	моноблочного исполнения с однофазным двигателем, с ручкой для транспортировки, смонтирован на плите-основании.	всасывающий и напорный патрубки G s	переменный ток 1 x 230 В, 50 Гц 0,25 кВт, In = 1,12 А 2900 об/мин, IP 54	G-CuSn 10	L6126659	980,00
PO07.3.BL.E.1.G.P.2,5.3	моноблочного исполнения с 3-х фазным двигателем, с ручкой для транспортировки, смонтирован на плите-основании.	всасывающий и напорный патрубки G s	трехфазный ток 3 x 400 В, 50 Гц 0,25 кВт, In = 0,65 А 2900 об/мин, IP 54	GG 25	L6Z10009	851,00
PO07.3.BL.E.1.B.P.2,5.3	моноблочного исполнения с 3-х фазным двигателем, с ручкой для транспортировки, смонтирован на плите-основании.	всасывающий и напорный патрубки G s	трехфазный ток 3 x 400 В, 50 Гц 0,25 кВт, In = 0,65 А 2900 об/мин, IP 54	G-CuSn 10	L6126661	870,00
PO23.10.BA.0.0.G.P	без эл. двигателя, с подшипниковым узлом и свободным концом вала	всасывающий и напорный патрубки G 2	треб. двигатель 1,5 кВт при 2900 об/мин	GG 25	L6124737	1281,00
PO23.10.BA.0.0.B.P	без эл. двигателя, с подшипниковым узлом и свободным концом вала	всасывающий и напорный патрубки G 2	треб. двигатель 1,5 кВт при 2900 об/мин	G-CuSn 10	L6124710	1405,00
PO23.10.BL.E.1.G.P.15.3	моноблочного исполнения с 3-х фазным двигателем, смонтирован на раме-основании.	всасывающий и напорный патрубки G 2	трехфазный ток 3 x 400 В, 50 Гц 1,50 кВт, In = 2,8 А 2900 об/мин, IP 54	GG 25	L6124683*	2057,00
PO23.10.BL.E.1.B.P.15.3	моноблочного исполнения с 3-х фазным двигателем, смонтирован на раме-основании.	всасывающий и напорный патрубки G 2	трехфазный ток 3 x 400 В, 50 Гц 1,50 кВт, In = 2,8 А 2900 об/мин, IP 54	G-CuSn 10	L6Z20012	2233,00
PO23.10.BL.E.2.G.P.12,5.1	с однофазным двигателем, смонтирован на переносной раме.	всасывающий и напорный патрубки G 2	переменный ток 1 x 230 В, 50 Гц 1,25 кВт, In = 8 А 2900 об/мин, IP 54	GG 25	L6124673	2428,00
PO23.10.BL.E.2.B.P.12,5.1	с однофазным двигателем, смонтирован на переносной раме.	всасывающий и напорный патрубки G 2	переменный ток 1 x 230 В, 50 Гц 1,25 кВт, In = 8 А 2900 об/мин, IP 54	G-CuSn 10	L6Z20025	2447,00
PO23.10.BL.E.2.G.P.15.3	с 3-х фазным двигателем, смонтирован на переносной раме.	всасывающий и напорный патрубки G 2	трехфазный ток 3 x 400 В, 50 Гц 1,50 кВт, In = 2,8 А 2900 м/мин, IP 54	GG 25	L6124672	1782,00
PO23.10.BL.E.2.B.P.15.3	с 3-х фазным двигателем, смонтирован на переносной раме.	всасывающий и напорный патрубки G 2	трехфазный ток 3 x 400 В, 50 Гц 1,50 кВт, In = 2,8 А 2900 м/мин, IP 54	G-CuSn 10	L6124674	1789,00
PO23.10.BL.P.2.G.P.48,5	с 4-х тактным бензиновым двигателем Briggs & Stratton, реверсивным стартером и ограничителем макс. частоты вращения, смонтирован на переносной раме.	всасывающий и напорный патрубки G 2	Бензиновый двигатель 4-тактный, 4,85 кВт 3600 об/мин	GG 25	L6124435	2099,00
PO23.10.BL.P.2.B.P.48,5	с 4-х тактным бензиновым двигателем Briggs & Stratton, реверсивным стартером и ограничителем макс. частоты вращения, смонтирован на переносной раме.	всасывающий и напорный патрубки G 2	Бензиновый двигатель 4-тактный, 4,85 кВт 3600 об/мин	G-CuSn 10	L6Z20029	2131,00
PO32.20.BA.0.0.G.P	без эл. двигателя с подшипниковым узлом и свободным концом вала	всасывающий и напорный патрубки G 3	Требуется двигатель 4,0 кВт 2900 об/мин	GG 25	L6124290	2218,00
PO32.20.BL.E.1.G.P.40.3	с 3-х фазным двигателем, смонтирован на раме-основании.	всасывающий и напорный патрубки G 3	трехфазный ток 3 x 400 В, 50 Гц 4,0 кВт, In = 8,9 А 2900 об/мин, IP 54	GG 25	L6125628	3915,00

* Поддерживается складской запас

Цены указаны на условиях "склад-Москва" с учетом НДС.
Рекомендованные розничные цены.

Прайс-лист действует с 1 марта 2012 года

Самовсасывающие насосы серии POMONA

POMONA 07 - 42

Группа продукта J 5

Тип продукта	Исполнение	Присоединительный размер	Параметры электродвигателя	Материал рабочего колеса	№ продукта	EUR
PO32.20.BL.D.2.G.P.46	с 4-х тактным дизел. двигателем, с пусковым механизмом автомат.декомпрессионным устройством, масляным фильтром смонтирован на раме-основании.	всасывающий и напорный патрубки G 3	Дизельный двигатель 4-тактный 4,4 кВт 2900 об/мин	GG 25	L6125156	7008,00
PO32.20.BL.D.3.G.P.46	с 4-х тактным дизел. двигателем, с пусковым механизмом автомат.декомпрессионным устройством, масляным фильтром смонтирован на тележке.	всасывающий и напорный патрубки G 3	Дизельный двигатель 4-тактный 4,4 кВт 2900 об/мин	GG 25	L6125423	8008,00
PO42.30.BA.O.0.G.P	без эл. двигателя, с подшипниковым узлом и свободным концом вала	всасывающий и напорный патрубки G 4	треб. двигатель 11,0 кВт 2900 об/мин	GG 25	L6123439	3379,00
PO42.30.CM.E.1.G.P.110.3	с 3-х фазным двигателем, смонтирован на раме-основании.	всасывающий и напорный патрубки G 4	трехфазный ток 3 х 400 В, 50 Гц 11,0 кВт, 2900 об/мин	GG 25	L6Z40008	6682,00
PO42.30.CM.D.1.G.P.131	с 4-х тактным дизельным двигателем, с электрическим запуском смонтирован на раме-основании		Дизельный двигатель Hatz 4-тактный 13,1 кВт 2900 об/мин	GG 25	L6Z40004	18021,00
PO42.30.CM.D.3.G.P.131	с 4-х тактным дизельным двигателем, с электрическим запуском смонтирован на тележке.		Дизельный двигатель Hatz 4-тактный 13,1 кВт 2900 об/мин	GG 25	L6Z40022	21785,00

Принадлежности для насосов Pomona

Группа продукта Z

		№ продукта	EUR
для PO 07	Плита-основание для POMONA с кронштейном подшипникового узла и 3-х фазным электродвигателем 0,25 кВт при 2900 1/мин	S6213560	202,00
	Защитный кожух муфты	S3208536	268,00
	Муфта [dm = 11; dp = 16]	S9160962	69,00
	Муфта [dm = 14; dp = 16]	S9160989	69,00
	для PO 23	Плита-основание для POMONA с кронштейном подшипникового узла и для 3-х фазного электродвигателя [конструктивного ряда 90 S]	S3213270
Защитный кожух муфты		S3208538	1512,00
Муфта [dm = 24; dp = 18]		S7161020	110,00
Напорный патрубок для шланга с насадкой 2"		S6127248	559,00
Армированный всасывающий шланг 2" длиной 4 метра с обратным клапаном и сетчатым фильтром на всасывании		S6127302	1663,00
То же длиной 8 м		S6127329	2200,00
для PO 32		Плита-основание для POMONA PO 32 LB с кронштейном подшипникового узла и для 3-х фазного электродвигателя [конструктивного ряда 112 M] S3213272, 337,00	S3213272
	Защитный кожух муфты	S3208540	1347,00
	Муфта [dm = 28; dp = 22]	S7161152	122,00
	Напорный патрубок для шланга с насадкой 3" для насоса с трехфазным двигателем	S6126896	544,00
	Напорный патрубок для шланга с насадкой 3" для насоса с дизельным двигателем	S6126934	592,00
	Армированный всасывающий шланг 3" длиной 4 метра с обратным клапаном и сетчатым фильтром на всасывании	S6126993	2247,00
	То же длиной 8 м	S6127019	3236,00
для PO 42	Плита-основание для POMONA PO 42 LB с кронштейном подшипникового узла и для 3-х фазного электродвигателя [конструктивного ряда 160 M]	S3213275	632,00
	Защитный кожух муфты	S3208542	1442,00
	Муфта [dm = 42; dp = 22]	S7161268	228,00
	Напорный патрубок для шланга с насадкой 4"	S6127035	1058,00
	Армированный всасывающий шланг 4" длиной 8 метров с обратным клапаном и сетчатым фильтром на всасывании	S6127078	4387,00

Примечание. Все принадлежности для насосов Pomona, кроме патрубков и шлангов, предназначены для насоса, который поставляется без электродвигателя.

Цены указаны на условия "склад-Москва" с учетом НДС.
Рекомендованные розничные цены.

Принадлежности для монтажа насосов DP, SL, SLV, SE, SEV, SEG, APG, S

Переносная установка

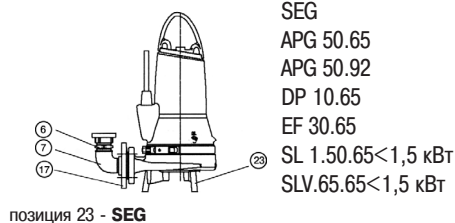
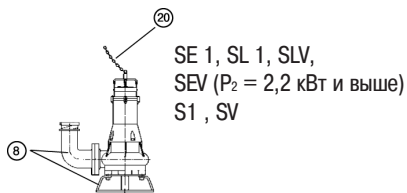

Стационарная установка на автоматической трубной муфте

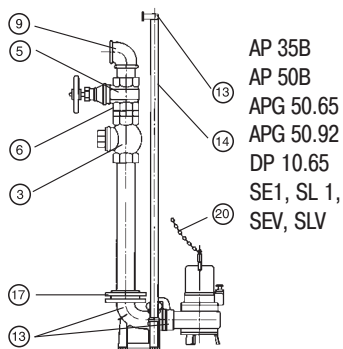

Комплектация с резьбовыми соединениями

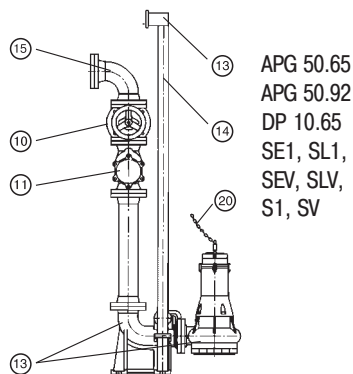

Комплектация с фланцевыми соединениями

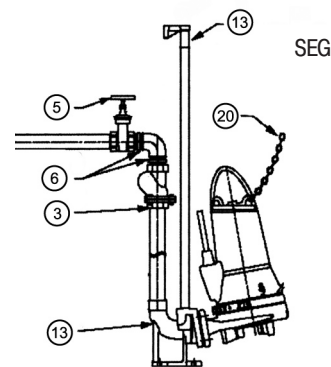

Сухая вертикальная установка

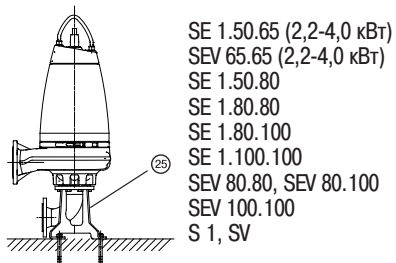

Сухая горизонтальная установка

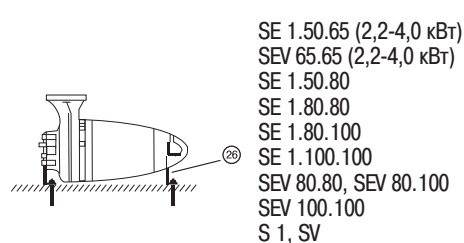

Принадлежности для монтажа насосов DP, SL, SLV, SE, SEV, SEG, APG, S

Группа продукта Z

Тип продукта	Размер напорного патрубка насоса	Типовой ряд насосов										№ продукта	EUR
		SEG	DP 10.50 EF 30.50	APG 50.65 APG 50.92	DP 10.65	SL 1.50.65 < 2,2 кВт	SL 1.50.65 > 2,2 кВт	SE 1.50.65 > 2,2 кВт	SLV 65.65 < 1,5 кВт	SLV 65.65 > 2,2 кВт	SEV 65.65 > 2,2 кВт		
		DN 40	2"	DN 50	DN 65	DN 65	DN 65	DN 65	DN 65	DN 65	DN 65		
3. Шаровой обратный клапан (чугун) с винтом для удаления воздуха	Rp 1 1/2"	x										96489972*	118,00
	Rp 2"	x	x	0								96002002*	135,00
	Rp 2 1/2"				0	0	0	0	0	0	0	96002003	202,00
	Rp 3"											96002004	442,00
4. Задвижка Латунь	Rp 1 1/2 "	x										96489973*	52,00
	Rp 2"	x	x	0								96002005*	50,00
	Rp 2 1/2"				0	0	0	0	0	0	0	96002006	84,00
	R / Rp 3"											96002007	101,00
5. Задвижка Чугун	Rp 1 1/2 "	x										96489977*	147,00
	Rp 2"	x	x	0								96489976*	197,00
6. Ниппель шестигранный (оцинкованная сталь)	R 1 1/2"	x										96489958*	14,00
	R 1 1/2" (нерж . сталь)	x										91077981	27,00
	R 2"	x	x	0								96001993*	13,00
	R 2 1/2"				0	0	0	0	0	0	0	96001994	34,00
	R / Rp 3"											96001995	49,00
	R 4"											96006566	109,00
7. Колено 90° из оцинков стали (внутр. резьба/наружн. резьба)	R / Rp 1 1/2"	x										96001979	20,00
	R / Rp 2"	x	0	0								96001980*	22,00
	R / Rp 2 1/2"				0	0	0	0	0	0	0	96001981	65,00
8. Кольцевое основание с коленом 90°, штуцером для шланга (вкл. гайки, болты, прокладки, анкерные болты). Чугун с эпоксидным покрытием	DN 65 / DN 65 / 2 1/2"					x	x	x		x	x	96102253	151,00
	DN 65/DN 80/ 3"											96102378	148,00
	DN 80/DN 65/ 2 1/2"								x	x	x	96102439	144,00
	DN 80/ DN 80/3"											96102254	168,00
	DN 100/ DN80/3"											96102313	189,00
	DN 100/ DN 100/4"											96102255	218,00
	DN 150/ DN 100/4", оцинков . сталь											96102314	1004,00
8. Кольцевое основание с коленом 90°, штуцером с внешней резьбой (вкл.гайки, болты, прокладки, анкерные болты). Чугун с эпоксидным покрытием	DN150/ DN150/6", оцинков .сталь											96102256	1124,00
	DN 65/DN 65/R 2 1/2"					x	x	x		x	x	96102379	140,00
	DN 65/DN 80/R 3"											96102380	149,00
	DN 80/DN 65/R 2 1/2"								x	x	x	96102440	140,00
	DN 80/DN 80/R 3"											96102381*	151,00
	DN 100/DN 80/R 3"											96102382	153,00
	DN 100/DN 100/R 4"											96102383	176,00
	DN 150/DN 100/R 4",											96102384	862,00
	DN150/DN150/R 6",											96102385	1164,00
	DN 100/DN 80/R 3"											96102382	153,00
		Для насосов S1, SV										96102383	176,00
		Для насосов S1, SV										96102383	176,00
9. Колено 90°, оцинков сталь (внутр резьба с 2-х сторон)	Rp 1 1/2"	x										96489956	23,00
	Rp 1 1/2" (нерж . сталь)	x										91076759	30,00
	Rp 2"	x	x	0								96001990	32,00
	Rp 2 1/2"				0	0	0	0	0	0	0	96001991	44,00
	Rp 3"											96001992	61,00
10. Фланцевая клиновья задвижка Чугун с эпоксидным покрытием	DN 50			x								96489975*	164,00
	DN 65				x	x	x	x	x	x	x	96002010*	202,00
	DN 80											96002011*	224,00
	DN 100											96002012*	264,00
	DN 150											96003427*	435,00
DN 200											96003840	751,00	

* Поддерживается складской запас

Цены указаны на условиях "склад-Москва" с учетом НДС.
Рекомендованные розничные цены.

Принадлежности для монтажа насосов DP, SL, SLV, SE, SEV, SEG, APG, S

Группа продукта Z

Тип продукта	Размер напорного патрубка насоса	Типовой ряд насосов																№ продукта	EUR	
		SL1.50.80 DN 80	SE1.50.80 DN 80	SLV 65.80 DN 80	SEV 65.80 DN 80	SL1.80.80 DN 80	SE1.80.80 DN 80	SLV 80.80 DN 80	SEV 80.80 DN 80	SLV 80.100 DN 100	SEV 80.100 DN 100	SLV 100.100 DN 100	SEV 100.100 DN 100	SL1.80.100 DN 100	SE1.80.100 DN 100	SL1.100.100 DN 100	SE1.100.100 DN 100			SL1.100.150 DN 150
3. Шаровой обратный клапан (чугун) с винтом для удаления воздуха	Rp 1 1/2"																		96489972*	118,00
	Rp 2"																		96002002*	135,00
	Rp 2 1/2"																		96002003	202,00
	Rp 3"	0	0	0	0	0	0	0	0										96002004	442,00
4. Задвижка Латунь	Rp 1 1/2"																		96489973*	52,00
	Rp 2"																		96002005*	50,00
	Rp 2 1/2"																		96002006	84,00
	R / Rp 3"				0	0	0	0	0										96002007	101,00
5. Задвижка Чугун	Rp 1 1/2"																		96489977*	147,00
	Rp 2"																		96489976*	197,00
6. Ниппель шестигранный (оцинкованная сталь)	R 1 1/2"																		96489958*	14,00
	R 1 1/2" (нерж. сталь)																		91077981	27,00
	R 2"																		96001993*	13,00
	R 2 1/2"																		96001994	34,00
	R / Rp 3"					0	0	0	0										96001995	49,00
7. Колено 90° из оцинков стали (внутр. резьба/наружн. резьба)	R / Rp 1 1/2"																		96001979	20,00
	R / Rp 2"																		96001980*	22,00
	R / Rp 2 1/2"																		96001981	65,00
8. Кольцевое основание с коленом 90°, штуцером для шланга (вкл. гайки, болты, прокладки, анкерные болты). Чугун с эпоксидным покрытием	DN 65 / DN 65 / 2 1/2"																		96102253	151,00
	DN 65/DN 80/ 3"	x	x																96102378	148,00
	DN 80/DN 65/ 2 1/2"																		96102439	144,00
	DN 80/ DN 80/3"			x	x			x	x										96102254	168,00
	DN 100/ DN80/3"					x	x												96102313	189,00
	DN 100/ DN 100/4"									x	x	x	x	x	x	x			96102255	218,00
	DN 150/ DN 100/4", оцинков. сталь														x	x			96102314	1004,00
	DN150/ DN150/6", оцинков. сталь																x	x	96102256	1124,00
8. Кольцевое основание с коленом 90°, штуцером с внешней резьбой (вкл. гайки, болты, прокладки, анкерные болты). Чугун с эпоксидным покрытием	DN 65/DN 65/R 2 1/2"																		96102379	140,00
	DN 65/DN 80/R 3"	x	x																96102380	149,00
	DN 80/DN 65/R 2 1/2"																		96102440	140,00
	DN 80/DN 80/R 3"			x	x			x	x										96102381*	151,00
	DN 100/DN 80/R 3"					x	x												96102382	153,00
	DN 100/DN 100/R 4"									x	x	x	x	x					96102383	176,00
	DN 150/DN 100/R 4",														x	x			96102384	862,00
	DN150/DN150/R 6",																x	x	96102385	1164,00
DN 100/DN 80/R 3"																		96102382	153,00	
DN 100/DN 100/R 4"																		96102383	176,00	
9. Колено 90°, оцинков сталь (внутр. резьба с 2-х сторон)	Rp 1 1/2"																		96489956	23,00
	Rp 1 1/2" (нерж. сталь)																		91076759	30,00
	Rp 2"																		96001990	32,00
	Rp 2 1/2"																		96001991	44,00
	Rp 3"	0	0	0	0	0	0	0	0										96001992	61,00
10. Фланцевая клиновая задвижка Чугун с эпоксидным покрытием	DN 50																		96489975*	164,00
	DN 65																		96002010*	202,00
	DN 80	x	x	x	x	x	x	x	x									96002011*	224,00	
	DN 100									x	x	x	x	x	x	x			96002012*	264,00
	DN 150																x	x	96003427*	435,00
DN 200																0	0	96003840	751,00	

* Поддерживается складской запас

Цены указаны на условиях "склад-Москва" с учетом НДС. Рекомендованные розничные цены.

Прайс-лист действует с 1 марта 2012 года

Принадлежности для монтажа насосов DP, SL, SLV, SE, SEV, SEG, APG, S

Группа продукта Z

Тип продукта	Типовой ряд насосов											№ продукта	EUR
	SEG	DP 10.50 EF 30.50	APG 50.65 APG 50.92	DP 10.65	SL1.50.65 < 2,2 кВт	SL1.50.65 > 2,2 кВт	SE1.50.65 > 2,2 кВт	SLV 65.65 < 1,5 кВт	SLV 65.65 > 2,2 кВт	SEV 65.65 > 2,2 кВт			
Размер напорного патрубка насоса	DN 40	2"	DN 50	DN 65	DN 65	DN 65	DN 65	DN 65	DN 65	DN 65	DN 65		
11. Шаровой обратный клапан Чугун с эпоксидным покрытием	DN 50		x									96116551	233,00
	DN 65				x	x	x	x	x	x	x	96002008*	247,00
	DN 80											96002009*	296,00
	DN 100											96002085*	407,00
	DN 150											96003423*	1008,00
	DN 200											96003839	1405,00
11. Обратный клапан пластинчатый с возможностью продувки	DN 50		x									91075542	205,00
	DN 65				x	x	x	x	x	x	x	91075543	232,00
	DN 80											96003826	283,00
	DN 100											96003827	375,00
11. Обратный клапан створчатый со свободным концом для крепления грузика Чугун с эпоксидным покрытием	DN 65				x	x	x	x	x	x	x	96116510	506,00
	DN 80											96116511	567,00
	DN 100											96116512	681,00
	DN 150											96116514	1107,00
	DN 200											96116515	1759,00
12. Грузик для створчатого обратного клапана Сталь с эпоксидным покрытием	DN 65 и DN 80				x	x	x	x	x	x	x	96116533	96,00
	DN 100											96116534	96,00
	DN 150											96116535	133,00
	DN 200											96116536	140,00
13. Система автоматической трубной муфты, включая болты, гайки, прокладку, колено-основание, верхнее крепление направляющих	Размеры фланцев	на-правл. трубы											
	Rp 1 1/2"	1"	x									96076063*	136,00
	Rp 2"	3/4"		x								96429519	222,00
	DN 50/DN 50	1 1/2"			x							96005353	311,00
	DN 65/DN 65	1 1/2"				x	x	x	x	x	x	96090992*	256,00
	DN 80/DN 80	1 1/2"										96090993*	336,00
	DN 80/DN 65	1 1/2"				0	0	0	0	0	0	96102238	324,00
	DN 100/DN 100	2"										96090994*	608,00
	DN 100/DN 80	2"										96102240*	678,00
DN 150/DN 150	2"										96090995*	821,00	
DN 150/DN 100	2"										96102241	1119,00	
13. Система автоматической трубной муфты, включая болты, гайки, прокладку, колено-основание, верхнее крепление направляющих	DN 80/DN 80	1 1/2"										96090993*	336,00
	DN 100/DN 100	2"										96090994*	608,00
	DN 100/DN 80	2"										96102240*	678,00

* Поддерживается складской запас

Цены указаны на условиях "склад-Москва" с учетом НДС. Рекомендованные розничные цены.

Принадлежности для монтажа насосов DP, SL, SLV, SE, SEV, SEG, APG, S

Группа продукта Z

Тип продукта	Типовой ряд насосов																№ продукта	EUR		
	SL1.50.80	SE1.50.80	SLV.65.80	SEV.65.80	SL1.80.80	SE1.80.80	SLV.80.80	SEV.80.80	SLV.80.100	SEV.80.100	SLV.100.100	SEV.100.100	SL1.80.100	SE1.80.100	SL1.100.100	SE1.100.100			SL1.100.150	SE1.100.150
Размер напорного патрубka насоса	DN 80	DN 80	DN 80	DN 80	DN 80	DN 80	DN 80	DN 80	DN 100	DN 100	DN 100	DN 100	DN 100	DN 100	DN 100	DN 100	DN 150	DN 150		
11. Шаровой обратный клапан Чугун с эпоксидным покрытием	DN 50																		96116551	233,00
	DN 65																		96002008*	247,00
	DN 80	x	x	x	x	x	x	x											96002009*	296,00
	DN 100									x	x	x	x	x	x	x			96002085*	407,00
	DN 150																x	x	96003423*	1008,00
	DN 200																0	0	96003839	1405,00
11. Обратный клапан пластинчатый с возможностью продувки	DN 50																		91075542	205,00
	DN 65																		91075543	232,00
	DN 80	x	x	x	x	x	x	x											96003826	283,00
	DN 100									x	x	x	x	x	x	x			96003827	375,00
11. Обратный клапан створчатый со свободным концом для крепления грузика Чугун с эпоксидным покрытием	DN 65																		96116510	506,00
	DN 80	x	x	x	x	x	x	x											96116511	567,00
	DN 100									x	x	x	x	x	x	x			96116512	681,00
	DN 150																x	x	96116514	1107,00
	DN 200																0	0	96116515	1759,00
12. Грузик для створчатого обратного клапана Сталь с эпоксидным покрытием	DN 65 и DN 80	x	x	x	x	x	x	x											96116533	96,00
	DN 100									x	x	x	x	x	x	x			96116534	96,00
	DN 150																x	x	96116535	133,00
	DN 200																0	0	96116536	140,00
13. Система автоматической грубой муфты, включая болты, гайки, прокладку, колено-основание, верхнее крепление направляющих	Размеры фланцев																			
	на-правл. трубы																			
	Rp 1 1/2"	1"																	96076063*	136,00
	Rp 2"	3/4"																	96429519	222,00
	DN 50/DN 50	1 1/2"																	96005353	311,00
	DN 65/DN 65	1 1/2"																	96090992*	256,00
	DN 80/DN 80	1 1/2"	x	x	x	x	x	x	x										96090993*	336,00
	DN 80/DN 65	1 1/2"																	96102238	324,00
	DN 100/DN 100	2"									x	x	x	x	x	x	x		96090994*	608,00
DN 100/DN 80	2"	0	0	0	0	0	0	0	0									96102240*	678,00	
DN 150/DN 150	2"															x	x	96090995*	821,00	
DN 150/DN 100	2"									0	0	0	0	0	0	0	0	96102241	1119,00	
13. Система автоматической грубой муфты, включая болты, гайки, прокладку, колено-основание, верхнее крепление направляющих	DN 80/DN 80	1 1/2"															96090993*	336,00		
	DN 100/DN 100	2"															96090994*	608,00		
	DN 100/DN 80	2"	Для насосов S1, SV Применение см. раздел "Канализационные насосы S"														96102240*	678,00		

* Поддерживается складской запас

Цены указаны на условиях "склад-Москва" с учетом НДС.
Рекомендованные розничные цены.

Прайс-лист действует с 1 марта 2012 года

Принадлежности для монтажа насосов DP, SL, SLV, SE, SEV, SEG, APG, S

Группа продукта Z

Тип продукта	Типовой ряд насосов											№ продукта	EUR
	SEG	DP 10.50 EF 30.50	APG 50.65 APG 50.92	DP 10.65	SL1.50.65 < 2,2 кВт	SL1.50.65 > 2,2 кВт	SE1.50.65 > 2,2 кВт	SLV 65.65 < 1,5 кВт	SLV 65.65 > 2,2 кВт	SEV 65.65 > 2,2 кВт			
Размер напорного патрубков насоса	DN 40	2"	DN 50	DN 65	DN 65	DN 65	DN 65	DN 65	DN 65	DN 65	DN 65		
14. Направляющие трубы, 2 шт. комплект, оцинкованная сталь	1" 3 м	x										91070761*	61,00
	1" 6 м	x										91070764*	122,00
	1 1/2" 3 м (для авт. муфты DN 50/DN 50, DN 65/DN 65, DN 80/DN 65, DN 80/DN 80)			x	x	x	x	x	x	x	x	91070762*	91,00
	1 1/2" 6 м (для авт. муфты DN 50/DN 50, DN 65/DN 65, DN 80/DN 65, DN 80/DN 80)			x	x	x	x	x	x	x	x	91070765*	186,00
	2" 3 м (для авт. муфты DN 100/DN 80, DN 100/DN 100, DN 150/DN 100, DN 150)											91071175	119,00
	2" 6 м (для авт. муфты DN 100/DN 80, DN 100/DN 100, DN 150/DN 100, DN 150/DN 150)											91071176*	239,00
14. Направляющие трубы, 2 шт. комплект, нержавеющая сталь	1" 3 м	x										91072421	344,00
	1" 6 м	x										91072422	629,00
	1 1/2" 3 м (для авт. муфты DN 50/DN 50, DN 65/DN 65, DN 80/DN 65, DN 80/DN 80)			x	x	x	x	x	x	x	x	91072423	504,00
	1 1/2" 6 м (для авт. муфты DN 50/DN 50, DN 65/DN 65, DN 80/DN 65, DN 80/DN 80)			x	x	x	x	x	x	x	x	91072424	833,00
	2" 3 м (для авт. муфты DN 100/DN 80, DN 100/DN 100, DN 150/DN 100, DN 150/DN 150)											91072425	551,00
	2" 6 м (для авт. муфты DN 100/DN 80, DN 100, DN 150/DN 100, DN 150)											91072426	998,00
15. Коллектор фланцевый	3 x DN 65				x	x	x	x	x	x	x	96003619	425,00
	DN 65/65/80				x	x	x	x	x	x	x	96003620	434,00
	3 x DN 80											91069839	730,00
	DN 80/80/100											96003622	598,00
	3 x DN 100											91069841	1268,00
16. Колено фланцевое 90°, PN 10. Чугун с лакокрасочным покрытием	DN 50		x									96489957	300,00
	DN 65				x	x	x	x	x	x	x	96003616	168,00
	DN 80				0	0	0	0	0	0	0	96003617	184,00
	DN 100											96003618	199,00
	DN 150											96003715	322,00
16. Колено фланцевое 90°, PN 10 Нерж. сталь	DN 80				0	0	0	0	0	0	0	91069845	296,00
	DN 100											91069846	426,00
17. Резьбовой фланец, оцинкованная сталь (для перехода с фланцевого соединения на резьбовое)	DN 40, Rp 1 1/2"	x										96489959*	26,00
	DN 40, Rp 1 1/2" (нерж. сталь)	x										00ID7618	92,00
	DN 50, Rp 2"	x	0									96004451	29,00
	DN 65, Rp 2 1/2"				x	x	x	x	x	x	x	96001996	44,00
	DN 80, Rp 3"											96003054	67,00
DN 100, Rp 4"											96003336	68,00	

* Поддерживается складской запас

Цены указаны на условиях "склад-Москва" с учетом НДС.
Рекомендованные розничные цены.

Принадлежности для монтажа насосов DP, SL, SLV, SE, SEV, SEG, APG, S

Группа продукта Z

Тип продукта	Размер напорного патрубка насоса	Типовой ряд насосов																№ продукта	EUR		
		SL1.50.80	SE1.50.80	SLV.65.80	SEV.65.80	SL1.80.80	SE1.80.80	SLV.80.80	SEV.80.80	SLV.80.100	SEV.80.100	SLV.100.100	SEV.100.100	SL1.80.100	SE1.80.100	SL1.100.100	SE1.100.100			SL1.100.150	SE1.100.150
14. Направляющие трубы, 2 шт. комплект, оцинкованная сталь	1" 3 м																			91070761*	61,00
	1" 6 м																			91070764*	122,00
	1 1/2" 3 м (для авт. муфты DN 50/DN 50, DN 65/DN 65, DN 80/DN 65, DN 80/DN 80)	x	x	x	x	x	x	x	x											91070762*	91,00
	1 1/2" 6 м (для авт. муфты DN 50/DN 50, DN 65/DN 65, DN 80/DN 65, DN 80/DN 80)	x	x	x	x	x	x	x	x											91070765*	186,00
	2" 3 м (для авт. муфты DN 100/DN 80 DN 100/DN 100, DN 150/DN 100, DN 150)		0	0	0	0	0	0	0	0	x	x	x	x	x	x	x	x	x	91071175	119,00
2" 6 м (для авт. муфты DN 100/DN 80 DN 100/DN 100, DN 150/DN 100, DN 150)		0	0	0	0	0	0	0	0	x	x	x	x	x	x	x	x	x	91071176*	239,00	
14. Направляющие трубы, 2 шт. комплект, нержавеющая сталь	1" 3 м																			91072421	344,00
	1" 6 м																			91072422	629,00
	1 1/2" 3 м (для авт. муфты DN 50/DN 50, DN 65/DN 65, DN 80/DN 65, DN 80/DN 80)	x	x	x	x	x	x	x	x											91072423	504,00
	1 1/2" 6 м (для авт. муфты DN 50/DN 50, DN 65/DN 65, DN 80/DN 65, DN 80/DN 80)	x	x	x	x	x	x	x	x											91072424	833,00
	2" 3 м (для авт. муфты DN 100/DN 80 DN 100/DN 100, DN 150/DN 100, DN 150)		0	0	0	0	0	0	0	0	x	x	x	x	x	x	x	x	x	91072425	551,00
2" 6 м (для авт. муфты DN 100/DN 80 DN 100, DN 150/DN 100, DN 150)		0	0	0	0	0	0	0	0	x	x	x	x	x	x	x	x	x	91072426	998,00	
15. Коллектор фланцевый	3 x DN 65																			96003619	425,00
	DN 65/65/80																			96003620	434,00
	3 x DN 80	x	x	x	x	x	x	x	x											91069839	730,00
	DN 80/80/100	x	x	x	x	x	x	x	x											96003622	538,00
	3 x DN 100									x	x	x	x	x	x	x	x	x		91069841	1268,00
16. Колено фланцевое 90°, PN 10. Чугун с лакокрасочным покрытием	DN 50																			96489957	300,00
	DN 65																			96003616	168,00
	DN 80	x	x	x	x	x	x	x	x											96003617	184,00
	DN 100	0	0	0	0	0	0	0	0	x	x	x	x	x	x	x	x	x		96003618	199,00
	DN 150																x	x		96003715	322,00
16. Колено фланцевое 90°, PN 10 Нерж. сталь	DN 80	x	x	x	x	x	x	x	x											91069845	296,00
	DN 100	0	0	0	0	0	0	0	0	x	x	x	x	x	x	x	x	x		91069846	426,00
17. Резьбовой фланец, оцинкованная сталь (для перехода с фланцевого соединения на резьбовое)	DN 40, Rp 1 1/2"																			96489959*	26,00
	DN 40, Rp 1 1/2" (нерж. сталь)																			00ID7618	92,00
	DN 50, Rp 2"																			96004451	29,00
	DN 65, Rp 2 1/2"																			96001996	44,00
	DN 80, Rp 3"	0	0	0	0	0	0	0	0											96003054	67,00
DN 100, Rp 4"									0	0	0	0	0	0	0	0	0	0	96003336	68,00	

* Поддерживается складской запас

Цены указаны на условиях "склад-Москва" с учетом НДС. Рекомендованные розничные цены.

Прайс-лист действует с 1 марта 2012 года



Принадлежности для монтажа насосов DP, SL, SLV, SE, SEV, SEG, APG, S

Группа продукта Z

Тип продукта	Размер напорного патрубка насоса	Типовой ряд насосов										№ продукта	EUR	
		SEG	DP 10.50 EF 30.50	APG 50.65 APG 50.92	DP 10.65	SL 1.50.65 < 2,2 кВт	SL 1.50.65 > 2,2 кВт	SE 1.50.65 > 2,2 кВт	SLV 65.65 < 1,5 кВт	SLV 65.65 > 2,2 кВт	SEV 65.65 > 2,2 кВт			
		DN 40	2"	DN 50	DN 65	DN 65	DN 65	DN 65	DN 65	DN 65	DN 65	DN 65		
18. Монтажный комплект (болты, гайки из оцинкованной стали, 1 прокладка)	4 шт. M16 x 65 мм, DN40	x											96489970	38,00
	4 шт. M16 x 65 мм, DN50	x		x									96004452	22,00
	4 шт. M16 x 65 мм, DN65				x	x	x	x	x	x	x		96001998	25,00
	8 шт. M16 x 65 мм, DN 80					x	x	x	x	x	x		96001999*	38,00
	8 шт. M16 x 65 мм, DN 100												96003823*	40,00
	8 шт. M20 x 75 мм, DN 150												96003605	105,00
	8 шт. M20 x 80 мм, DN 200												96003837	66,00
19. Прокладка	DN 65					x	x	x	x	x	x		96002000	6,00
	DN 80												96002001	6,00
	DN 100												00ID2590	7,00
	DN 150												96003606	8,00
	DN 200												96003838	18,00
20. Цепь подъемная со скобой. Оцинкованная сталь	10 м 8 мм			x	x	x	x	x	x	x	x		96497464*	163,00
	6 м 8 мм			x	x	x	x	x	x	x	x		96497465*	106,00
	3 м 8 мм			x	x	x	x	x	x	x	x		96497466*	100,00
20. Подъемная цепь со скобой. Нерж. сталь Ø4 мм до 210кг, Ø6 мм до 470кг	3 м 4 мм	x	x	x	x	x	x	x	x	x	x		91071763*	41,00
	6 м 4 мм	x	x	x	x	x	x	x	x	x	x		91071764*	66,00
21. Надводная автоматическая трубная муфта	1 1/2"	x											96076089	214,00
	Rp/Rp2	x											96004442	166,00
	2"		x										96004445	159,00
22. Защитный чехол кабеля (защита от воздействия неф)	5 м x 1"	x	x	x	x	x	x	x	x	x	x		96002084	172,00
23. Опоры для переносного исполнения SEG (нерж. сталь)		x											96076196*	48,00
24. Переходник для монтажа насоса SEG на авт. трубной муфте от насоса APG (до APG 50.31 вкл.)	Применяется при поставке SEG взамен ранее установленного APG	x											96578891	273,00
25. Основание с коленом 90° для вертикального "сухого" монтажа. Оцинкованная сталь	DN 65							x					96102257	435,00
	DN 80										x		96102258	578,00
	DN100/DN80										x		96567174	596,00
	DN 100**												96102259	935,00
	DN150/DN100**												96567175	857,00
	DN 150												96102260	996,00
	DN200/DN150												96567176	1155,00

**Также применяются для насосов S1, SV

* Поддерживается складской запас

Цены указаны на условиях "склад-Москва" с учетом НДС.
Рекомендованные розничные цены.

Принадлежности для монтажа насосов DP, SL, SLV, SE, SEV, SEG, APG, S

Группа продукта Z

Тип продукта	Размер напорного патрубка насоса	Типовой ряд насосов																№ продукта	EUR		
		SL1.50.80	SE1.50.80	SLV 65.80	SEV 65.80	SL1.80.80	SE1.80.80	SLV.80.80	SEV.80.80	SLV.80.100	SEV.80.100	SLV.100.100	SEV.100.100	SL1.80.100	SE1.80.100	SL1.100.100	SE1.100.100			SL1.100.150	SE1.100.150
18. Монтажный комплект (болты, гайки из оцинкованной стали, 1 прокладка)	4 шт. M16 x 65 мм, DN40																			96489970	38,00
	4 шт. M16 x 65 мм, DN50																			96004452	22,00
	4 шт. M16 x 65 мм, DN65																			96001998	25,00
	8 шт. M16 x 65 мм, DN 80	x	x	x	x	x	x	x	x											96001999*	38,00
	8 шт. M16 x 65 мм, DN 100	0	0	0	0	0	0	0	0	x	x	x	x	x	x	x	x			96003823*	40,00
	8 шт. M20 x 75 мм, DN 150										0	0	0	0	0	0	0	x	x	96003605	105,00
	8 шт. M20 x 80 мм, DN 200																	0	0	96003837	66,00
19. Прокладка	DN 65																			96002000	6,00
	DN 80	x	x	x	x	x	x	x	x											96002001	6,00
	DN 100	0	0	0	0	0	0	0	0	x	x	x	x	x	x	x				00ID2590	7,00
	DN 150																	x	x	96003606	8,00
	DN 200																	0	0	96003838	18,00
20. Цепь подъемная со скобой. Оцинкованная сталь	10 м 8 мм	x	x	x	x	x	x	x	x	x	x	x	x	x	x	x	x	x	x	96497464*	163,00
	6 м 8 мм	x	x	x	x	x	x	x	x	x	x	x	x	x	x	x	x	x	x	96497465*	106,00
	3 м 8 мм	x	x	x	x	x	x	x	x	x	x	x	x	x	x	x	x	x	x	96497466*	100,00
20. Подъемная цепь со скобой. Нерж. сталь Ø4 мм до 210кг Ø6 мм до 470кг	3 м 4 мм	x	x	x	x	x	x	x	x	x	x	x	x	x	x	x	x	x	x	91071763*	41,00
	6 м 4 мм	x	x	x	x	x	x	x	x	x	x	x	x	x	x	x	x	x	x	91071764*	66,00
21. Надводная автоматическая трубная муфта	1 1/2"																			96076089	214,00
	2"																			96004442	166,00
22. Защитный чехол кабеля (защита от воздействия неф)	5 м x 1"	x	x	x	x	x	x	x	x	x	x	x	x	x	x	x	x	x	x	96002084	172,00
23. Опоры для переносного исполнения SEG (нерж. сталь)																				96076196*	48,00
24. Переходник для монтажа насоса SEG на авт. трубной муфте от насоса APG (до APG 50.31 вкл.)	Применяется при поставке SEG взамен ранее установленного APG																			96578891	273,00
25. Основание с коленом 90° для вертикального "сухого" монтажа. Оцинкованная сталь	DN 65		x																	96102257	435,00
	DN 80				x				x											96102258	578,00
	DN100/DN80				x				x											96567174	596,00
	DN 100**							x			x		x							96102259	935,00
	DN150/DN100**							x			x		x		x					96567175	857,00
	DN 150										x		x				x		x	96102260	996,00
	DN200/DN150																x		x	96567176	1155,00

**Также применяются для насосов S1, SV

* Поддерживается складской запас

Цены указаны на условиях "склад-Москва" с учетом НДС. Рекомендованные розничные цены.

Прайс-лист действует с 1 марта 2012 года

Принадлежности для монтажа насосов DP, SL, SLV, SE, SEV, SEG, APG, S

Группа продукта Z

Тип продукта	Размер напорного патрубка насоса	Типовой ряд насосов										№ продукта	EUR
		SEG	DP 10.50 EF 30.50	APG 50.65 APG 50.92	DP 10.65	SL 1.50.65 < 2,2 кВт	SL 1.50.65 > 2,2 кВт	SE 1.50.65 > 2,2 кВт	SLV 65.65 < 1,5 кВт	SLV 65.65 > 2,2 кВт	SEV 65.65 > 2,2 кВт		
26. Опоры для горизонтального "сухого" монтажа Оцинкованная сталь	DN 65; 2,2 - 3 кВт, 2-полюсный							x				96102261	210,00
	DN 65; 4 кВт, 2-полюсный							x				96102262	212,00
	DN 80; 2,2 - 3 кВт, 2-полюсный										x	96101912	214,00
	DN 80; 1,1 - 2,2 кВт, 4-полюсный											96101912	214,00
	DN 80; 4 - 7,5 кВт, 2-полюсный										x	96102200	215,00
	DN 80; 4 кВт, 4-полюсный											96102200	215,00
	DN 80; 9,2 - 11 кВт, 2-полюсный											96102386	218,00
	DN 100; 1,5 - 2,2 кВт, 4-полюсный											96102201	229,00
	DN 100; 3 - 5,5 кВт, 4-полюсный											96101917	230,00
	DN 100; 7,5 кВт, 4-полюсный											96102202	231,00
	DN 150; 4 - 5,5 кВт, 4-полюсный											96102263	385,00
	DN 150; 7,5 кВт, 4-полюсный											96102250	403,00
	DN 100	Для насосов S1, SV										96255509	425,00
Переходник для автоматической трубной муфты UV35579 (DN80)	Для монтажа насосов S1, SV взамен аналогичных насосов										96572290	370,00	
Переходник для автоматической трубной муфты UV35579 (DN80)	прежнего поколения, которые были установлены на автоматической трубной муфте.										96572291	233,00	

9

Цены указаны на условиях "склад-Москва" с учетом НДС. Рекомендованные розничные цены.

Принадлежности для монтажа насосов DP, SL, SLV, SE, SEV, SEG, APG, S

Группа продукта Z

Тип продукта	Размер напорного патрубков насоса	Типовой ряд насосов														№ продукта	EUR				
		SL1.50.80	SE1.50.80	SLV 65.80	SEV 65.80	SL1.80.80	SE1.80.80	SLV.80.80	SEV.80.80	SLV.80.100	SEV.80.100	SLV 100.100	SEV 100.100	SL1.80.100	SE1.80.100			SL1.100.100	SE1.100.100	SL1.100.150	SE1.100.150
26. Опоры для горизонтального "сухого" монтажа Оцинкованная сталь	DN 65; 2,2 - 3 кВт, 2-полюсный		x																	96102261	210,00
	DN 65; 4 кВт, 2-полюсный		x																	96102262	212,00
	DN 80; 2,2 - 3 кВт, 2-полюсный				x															96101912	214,00
	DN 80; 1,1 - 2,2 кВт, 4-полюсный								x											96101912	214,00
	DN 80; 4 - 7,5 кВт, 2-полюсный				x					x										96102200	215,00
	DN 80; 4 кВт, 4-полюсный									x										96102200	215,00
	DN 80; 9,2 - 11 кВт, 2-полюсный									x										96102386	218,00
	DN 100; 1,5 - 2,2 кВт, 4-полюсный								x		x				x					96102201	229,00
	DN 100; 3 - 5,5 кВт, 4-полюсный								x		x		x		x					96101917	230,00
	DN 100; 7,5 кВт, 4-полюсный								x		x		x		x					96102202	231,00
	DN 150; 4 - 5,5 кВт, 4-полюсный																x		x	96102263	385,00
	DN 150; 7,5 кВт, 4-полюсный																x		x	96102250	403,00
DN 100	Для насосов S1, SV														96255509	425,00					
Переходник для автоматической трубной муфты UV35579 (DN80)	Для монтажа насосов S1, SV взамен аналогичных насосов															96572290	370,00				
Переходник для автоматической трубной муфты UV35579 (DN80)	прежнего поколения, которые были установлены на автоматической трубной муфте.															96572291	233,00				

X - Рекомендуемый вариант
0 - Возможно использование

R - внешняя резьба
Rp - внутренняя резьба

Цены указаны на условиях "склад-Москва" с учетом НДС.
Рекомендованные розничные цены.

Прайс-лист действует с 1 марта 2012 года

Новые насосные технологии – SMART DIGITAL DOSING – снямая барьеры в дозировании!



- > Простой монтаж и обслуживание за счёт монтажной плиты с быстросъёмными фиксаторами.
- > Интуитивная структура меню подобно радио-системе автомобиля.
- > Текстовые сообщения о возможных причинах сбоя, нет необходимости тратить время на анализ ошибок.
- > Быстрый ввод в эксплуатацию без изнурительного изучения руководства по эксплуатации.
- > Простой контроль благодаря системе интеллектуального управления насосом.

> удобный интерфейс и меню на русском языке
простая настройка параметров,
непосредственная калибровка

> опция: Двойная тефлоновая мембрана →
надёжное дозирование опасных
жидкостей



> с применением цифровых технологий, привод
от шагового двигателя → плавное
дозирование, высокая точность, широкий
диапазон регулирования 1:1000



> исполнение с двумя дозирующими головками →
дозирование двух разных жидкостей одним
насосом

Глубина регулирования: 3000:1 для насоса DDA 7.5-16 / 1000:1 для остальных
Напряжение питания: 1x 110-240 В 50-60 Гц, IP65
Сетевая вилка: Европейский стандарт (Schuko)
Присоединения:
 Материал – PP/PVC/PVDF: под шланг 4/6, 6/9, 6/12, 9/12
 Материал – Нерж. сталь: гайка с внутр. резьбой Rp 1/4"



Версия AR

Ручная настройка производительности
 Импульсный входной сигнал в мл./имп.
 Аналоговый сигнал 0/4-20mA (входной и выходной)
 Масштабирование аналогового входного сигнала

Автоматическое удаление воздуха

Дозирование партий/Таймер
 Внешний старт/стоп
 Двухуровневый контроль реагента
 Выходные контакты реле (2 реле)

Группа продукта M1

Тип продукта	Макс. Q, (л/ч)	Макс. Н, (бар)	Материал			№ продукта	EUR
			Доз. Головка	Прокладки	Шарики клапанов		
DDA 7.5-16	7,5	16	PP	EPDM	Керамика	97721938	1069,00
			PP	FKM	Керамика	97721942	1069,00
			PVC	EPDM	Керамика	97721946	1093,00
			PVC	FKM	Керамика	97721950	1093,00
			PVDF	PTFE	Керамика	97721966	1259,00
			SS	PTFE	SS	97721970	1734,00
DDA 12-10	12	10	PP	EPDM	Керамика	97722040	1212,00
			PP	FKM	Керамика	97722044	1212,00
			PVC	EPDM	Керамика	97722048	1236,00
			PVC	FKM	Керамика	97722052	1236,00
			PVDF	PTFE	Керамика	97722068	1402,00
			SS	PTFE	SS	97722072	1875,00
DDA 17-7	17	7	PP	EPDM	Керамика	97722142	1212,00
			PP	FKM	Керамика	97722146	1212,00
			PVC	EPDM	Керамика	97722150	1236,00
			PVC	FKM	Керамика	97722154	1236,00
			PVDF	PTFE	Керамика	97722170	1402,00
			SS	PTFE	SS	97722174	1875,00
DDA 30-4	30	4	PP	EPDM	Керамика	97722244	1330,00
			PP	FKM	Керамика	97722248	1330,00
			PVC	EPDM	Керамика	97722252	1353,00
			PVC	FKM	Керамика	97722256	1353,00
			PVDF	PTFE	Керамика	97722272	1520,00
			SS	PTFE	SS	97722276	1994,00

Версия FC

Аналогично AR
 Контроль дозирования с диагностикой ошибок
 Мониторинг давления

Группа продукта M1

Тип продукта	Макс. Q, (л/ч)	Макс. Н, (бар)	Материал			№ продукта	EUR
			Доз. Головка	Прокладки	Шарики клапанов		
DDA 7.5-16	7,5	16	PP	EPDM	Керамика	97721972	1353,00
			PP	FKM	Керамика	97721976	1353,00
			PVC	EPDM	Керамика	97721980	1378,00
			PVC	FKM	Керамика	97721984	1378,00
			PVDF	PTFE	Керамика	97722000	1544,00
			SS	PTFE	SS	97722004	2018,00
DDA 12-10	12	10	PP	EPDM	Керамика	97722074	1496,00
			PP	FKM	Керамика	97722078	1496,00
			PVC	EPDM	Керамика	97722082	1520,00
			PVC	FKM	Керамика	97722086	1520,00
			PVDF	PTFE	Керамика	97722102	1686,00
			SS	PTFE	SS	97722106	2160,00

Цены указаны на условиях "склад-Москва" с учетом НДС.
 Рекомендованные розничные цены.

Прайс-лист действует с 1 марта 2012 года

Группа продукта M1

Тип продукта	Макс. Q, (л/ч)	Макс. H, (бар)	Материал			№ продукта	EUR
			Доз. Головка	Прокладки	Шарики клапанов		
DDA 17-7	17	7	PP	EPDM	Керамика	97722176	1496,00
			PP	FKM	Керамика	97722180	1496,00
			PVC	EPDM	Керамика	97722184	1520,00
			PVC	FKM	Керамика	97722188	1520,00
			PVDF	PTFE	Керамика	97722204	1686,00
			SS	PTFE	SS	97722208	2160,00
DDA 30-4	30	4	PP	EPDM	Керамика	97722278	1615,00
			PP	FKM	Керамика	97722282	1615,00
			PVC	EPDM	Керамика	97722286	1638,00
			PVC	FKM	Керамика	97722291	1638,00
			PVDF	PTFE	Керамика	97722307	1805,00
			SS	PTFE	SS	97722311	2279,00

Версия FCM

Аналогично FC

Измерение потока дозирования

Автоматическая адаптация дозирования

Группа продукта M1

Тип продукта	Макс. Q, (л/ч)	Макс. H, (бар)	Материал			№ продукта	EUR
			Доз. Головка	Прокладки	Шарики клапанов		
DDA 7.5-16	7,5	16	PP	EPDM	Керамика	97722006	1603,00
			PP	FKM	Керамика	97722010	1603,00
			PVC	EPDM	Керамика	97722014	1626,00
			PVC	FKM	Керамика	97722018	1626,00
			PVDF	PTFE	Керамика	97722034	1792,00
			SS	PTFE	SS	97722038	2267,00
DDA 12-10	12	10	PP	EPDM	Керамика	97722108	1745,00
			PP	FKM	Керамика	97722112	1745,00
			PVC	EPDM	Керамика	97722116	1769,00
			PVC	FKM	Керамика	97722120	1769,00
			PVDF	PTFE	Керамика	97722136	1935,00
			SS	PTFE	SS	97722140	2409,00
DDA 17-7	17	7	PP	EPDM	Керамика	97722210	1745,00
			PP	FKM	Керамика	97722214	1745,00
			PVC	EPDM	Керамика	97722218	1769,00
			PVC	FKM	Керамика	97722222	1769,00
			PVDF	PTFE	Керамика	97722238	1935,00
			SS	PTFE	SS	97722242	2409,00
DDA 30-4	30	4	PP	EPDM	Керамика	97722313	1864,00
			PP	FKM	Керамика	97722317	1864,00
			PVC	EPDM	Керамика	97722331	1888,00
			PVC	FKM	Керамика	97722335	1888,00
			PVDF	PTFE	Керамика	97722351	2054,00
			SS	PTFE	SS	97722355	2527,00

Цены указаны на условиях "склад-Москва" с учетом НДС.
Рекомендованные розничные цены.

Глубина регулирования: 1000:1
Напряжение питания: 1x 110-240 В 50-60 Гц, IP65
Сетевая вилка: Европейский стандарт (Schuko)
Присоединения:
 Материал – PP/PVC/PVDF: под шланг 4/6, 6/9, 6/12, 9/12
 Материал – Нерж. сталь: гайка с внутр. резьбой Rp 1/4"



Версия А

Ручная настройка производительности
 Импульсный входной сигнал в мл./имп.
 Многопозиционный блок управления

Внешний старт/стоп
 Двухуровневый контроль реагента

Группа продукта M1

Тип продукта	Макс. Q, (л/ч)	Макс. Н, (бар)	Материал			№ продукта	EUR
			Доз. Головка	Прокладки	Шарики клапанов		
DDC 6-10	6	10	PP	EPDM	Керамика	97721324	643,00
			PP	FKM	Керамика	97721328	643,00
			PVC	EPDM	Керамика	97721332	667,00
			PVC	FKM	Керамика	97721336	667,00
			PVDF	PTFE	Керамика	97721352	833,00
			SS	PTFE	SS	97721356	1306,00
DDC 9-7	9	7	PP	EPDM	Керамика	97721393	643,00
			PP	FKM	Керамика	97721397	643,00
			PVC	EPDM	Керамика	97721401	667,00
			PVC	FKM	Керамика	97721405	667,00
			PVDF	PTFE	Керамика	97721421	833,00
			SS	PTFE	SS	97721425	1306,00
DDC 15-4	15	4	PP	EPDM	Керамика	97721461	784,00
			PP	FKM	Керамика	97721465	784,00
			PVC	EPDM	Керамика	97721469	808,00
			PVC	FKM	Керамика	97721473	808,00
			PVDF	PTFE	Керамика	97721489	974,00
			SS	PTFE	SS	97721493	1449,00

10

Версия AR

Аналогично А
 Аналоговый сигнал 0/4-20mA
 Выходные контакты реле (2 реле)

Группа продукта M1

Тип продукта	Макс. Q, (л/ч)	Макс. Н, (бар)	Материал			№ продукта	EUR
			Доз. Головка	Прокладки	Шарики клапанов		
DDC 6-10	6	10	PP	EPDM	Керамика	97721358	833,00
			PP	FKM	Керамика	97721362	833,00
			PVC	EPDM	Керамика	97721366	856,00
			PVC	FKM	Керамика	97721370	856,00
			PVDF	PTFE	Керамика	97721387	1022,00
			SS	PTFE	SS	97721391	1496,00
DDC 9-7	9	7	PP	EPDM	Керамика	97721427	833,00
			PP	FKM	Керамика	97721431	833,00
			PVC	EPDM	Керамика	97721435	856,00
			PVC	FKM	Керамика	97721439	856,00
			PVDF	PTFE	Керамика	97721455	1022,00
			SS	PTFE	SS	97721459	1496,00
DDC 15-4	15	4	PP	EPDM	Керамика	97721495	974,00
			PP	FKM	Керамика	97721499	974,00
			PVC	EPDM	Керамика	97721503	999,00
			PVC	FKM	Керамика	97721507	999,00
			PVDF	PTFE	Керамика	97721523	1164,00
			SS	PTFE	SS	97721527	1638,00

Цены указаны на условиях "склад-Москва" с учетом НДС.
 Рекомендованные розничные цены.

Прайс-лист действует с 1 марта 2012 года

Глубина регулирования: 1000:1
Напряжение питания: 1x 110-240 В 50-60 Гц, IP65
Сетевая вилка: Европейский стандарт (Schuko)

Присоединения:
 Материал – PP/PVC/PVDF: под шланг 4/6, 6/9, 6/12, 9/12
 Материал – Нерж. сталь: гайка с внутр. резьбой Rp 1/4"



Версия В

Ручная настройка производительности

Группа продукта M1

Тип продукта	Макс. Q, (л/ч)	Макс. Н, (бар)	Материал			№ продукта	EUR
			Доз. Головка	Прокладки	Шарики клапанов		
DDE 6-10	6	10	PP	EPDM	Керамика	97720905	360,00
			PP	FKM	Керамика	97720909	360,00
			PVC	EPDM	Керамика	97720923	384,00
			PVC	FKM	Керамика	97720927	384,00
			PVDF	PTFE	Керамика	97720943	550,00
			SS	PTFE	SS	97720947	1025,00
DDE 15-4	15	4	PP	EPDM	Керамика	97720983	503,00
			PP	FKM	Керамика	97720987	503,00
			PVC	EPDM	Керамика	97720991	526,00
			PVC	FKM	Керамика	97720995	526,00
			PVDF	PTFE	Керамика	97721011	692,00
			SS	PTFE	SS	97721015	1167,00

Версия Р

Аналогично В
 Импульсный сигнал (1:n)
 Внешний старт/стоп
 Одноуровневый контроль реагента

Группа продукта M1

Тип продукта	Макс. Q, (л/ч)	Макс. Н, (бар)	Материал			№ продукта	EUR
			Доз. Головка	Прокладки	Шарики клапанов		
DDE 6-10	6	10	PP	EPDM	Керамика	97720949	446,00
			PP	FKM	Керамика	97720953	446,00
			PVC	EPDM	Керамика	97720957	469,00
			PVC	FKM	Керамика	97720961	469,00
			PVDF	PTFE	Керамика	97720977	635,00
			SS	PTFE	SS	97720981	1110,00
DDE 15-4	15	4	PP	EPDM	Керамика	97721017	588,00
			PP	FKM	Керамика	97721021	588,00
			PVC	EPDM	Керамика	97721025	612,00
			PVC	FKM	Керамика	97721029	612,00
			PVDF	PTFE	Керамика	97721045	778,00
			SS	PTFE	SS	97721049	1252,00

Цены указаны на условиях "склад-Москва" с учетом НДС.
 Рекомендованные розничные цены.

Дозировочные насосы серии DME, с боковым пультом управления

Мембранный дозировочный насос с шаговым двигателем и легким доступом к меню управления.

Входы для управляющих сигналов: импульсного, аналогового, по уровню жидкости, возможна комплектация встроенным модулем шины связи Profibus

Глубина регулирования 1:800

Варианты исполнения проточной части: PP, PVDF, нержавеющая сталь 1.4401 с уплотнениями EPDM или FKM

Напряжение питания: 1 x 100-240 В , 50-60 Гц



Группа продукта M 2

Исполнение В

Макс. расход 60 л/ч, давление макс. 10 бар

Тип продукта	№ продукта	EUR
DME 60-10 B-PP/E/C-S-31QQF	96524917	1710,00
DME 60-10 B-PP/V/C-S-31QQF	96524919	1710,00
DME 60-10 B-PV/V/C-S-31QQF	96524921	1888,00
DME 60-10 B-SS/V/SS-S-31A1A1F	96524924	2269,00

Макс. расход 150 л/ч, давление макс. 4 бар

Тип продукта	№ продукта	EUR
DME 150-4 B-PP/E/C-S-31QQF	96524934	1894,00
DME 150-4 B-PP/V/C-S-31QQF	96524936	1894,00
DME 150-4 B-PV/V/C-S-31QQF	96524938	2087,00
DME 150-4 B-SS/V/SS-S-31A1A1F	96524940	2499,00

Технические характеристики насосов приведены в каталоге.

Исполнение AR - с аварийным реле

Макс. расход 60 л/ч, давление макс. 10 бар

Тип продукта	№ продукта	EUR
DME 60-10 AR-PP/E/C-S-31QQF	96524879	2267,00
DME 60-10 AR-PP/V/C-S-31QQF	96524911	2267,00
DME 60-10 AR-PV/V/C-S-31QQF	96524913	2445,00
DME 60-10 AR-SS/V/SS-S-31A1A1F	96524915	2826,00

Макс. расход 150 л/ч, давление макс. 4 бар

Тип продукта	№ продукта	EUR
DME 150-4 AR-PP/E/C-S-31QQF	96524926	2454,00
DME 150-4 AR-PP/V/C-S-31QQF	96524928	2454,00
DME 150-4 AR-PV/V/C-S-31QQF	96524930	2646,00
DME 150-4 AR-SS/V/SS-S-31A1A1F	96524932	3059,00

10

Дозировочные насосы серии DME, с фронтальным пультом управления

Мембранный дозировочный насос с шаговым двигателем и легким доступом к меню управления.

Входы для управляющих сигналов: импульсного, аналогового, по уровню жидкости, возможна комплектация встроенным модулем шины связи Profibus

Глубина регулирования 1:800

Варианты исполнения проточной части: PP, PVDF, нержавеющая сталь 1.4401 с уплотнениями EPDM или FKM

Напряжение питания: 1 x 100-240 В , 50-60 Гц



Группа продукта M 2

Исполнение В

Макс. расход 60 л/ч, давление макс. 10 бар

Тип продукта	№ продукта	EUR
DME 60-10 B-PP/E/C-F-31QQF	96524916	1677,00
DME 60-10 B-PP/V/C-F-31QQF	96524918	1677,00
DME 60-10 B-PV/V/C-F-31QQF	96524920	1855,00
DME 60-10 B-SS/V/SS-F-31A1A1F	96524923	2237,00

Макс. расход 150 л/ч, давление макс. 4 бар

Тип продукта	№ продукта	EUR
DME 150-4 B-PP/E/C-F-31QQF	96524933	1862,00
DME 150-4 B-PP/V/C-F-31QQF	96524935	1862,00
DME 150-4 B-PV/V/C-F-31QQF	96524937	2053,00
DME 150-4 B-SS/V/SS-F-31A1A1F	96524939	2467,00

Технические характеристики насосов приведены в каталоге.

Исполнение AR – с аварийным реле

Макс. расход 60 л/ч, давление макс. 10 бар

Тип продукта	№ продукта	EUR
DME 60-10 AR-PP/E/C-F-31QQF	96524874	2235,00
DME 60-10 AR-PP/V/C-F-31QQF	96524910	2235,00
DME 60-10 AR-PV/V/C-F-31QQF	96524912	2413,00
DME 60-10 AR-SS/V/SS-F-31A1A1F	96524914	2794,00

Макс. расход 150 л/ч, давление макс. 4 бар

Тип продукта	№ продукта	EUR
DME 150-4 AR-PP/E/C-F-31QQF	96524925	2421,00
DME 150-4 AR-PP/V/C-F-31QQF	96524927	2421,00
DME 150-4 AR-PV/V/C-F-31QQF	96524929	2614,00
DME 150-4 AR-SS/V/SS-F-31A1A1F	96524931	3026,00



Дозировочные насосы серии DME, с фронтальным пультом управления

Мембранный дозировочный насос с безщёточным двигателем постоянного тока и легким доступом к меню управления.

Исполнение В: ручное управление.

Исполнение AR: управление от импульсного, аналогового 0/4-20 мА сигнала, по уровню жидкости, внешний

СТАРТ/СТОП возможна комплектация встроенным модулем шины связи Profibus.

Глубина регулирования 1:800.

Варианты исполнения проточной части: PP, PVDF, нержавеющая сталь 1.4401 с уплотнениями EPDM или FKM.

Напряжение питания: 1 x 100-240 В, 50-60 Гц

Группа продукта M 2

Исполнение В

Макс. расход 375 л/ч, давление макс. 10 бар

Тип продукта	№ продукта	EUR
DME 375-10 В-PP/E/C-F-31A2A2F	95905063	3418,00
DME 375-10 В-PP/V/C-F-31A2A2F	95905073	3430,00
DME 375-10 В-PV/V/C-F-31A2A2F	95905095	3866,00
DME 375-10 В-SS/V/SS-F-31A2A2F	96524956	3783,00

Исполнение AR

Макс. расход 375 л/ч, давление макс. 10 бар

Тип продукта	№ продукта	EUR
DME 375-10 AR-PP/E/C-F-31A2A2F	95905003	4005,00
DME 375-10 AR-PP/V/C-F-31A2A2F	95905013	4017,00
DME 375-10 AR-PV/V/C-F-31A2A2F	95905035	4451,00
DME 375-10 AR-SS/V/SS-F-31A2A2F	96524947	4370,00

10

Макс. расход 940 л/ч, давление макс. 4 бар

Тип продукта	№ продукта	EUR
DME 940-4 В-PP/E/C-F-31A2A2F	95905251	по запросу
DME 940-4 В-PP/V/C-F-31A2A2F	95905261	по запросу
DME 940-4 В-PV/V/C-F-31A2A2F	95905283	по запросу
DME 940-4 В-SS/V/SS-F-31A2A2F	96524982	по запросу

Макс. расход 940 л/ч, давление макс. 4 бар

Тип продукта	№ продукта	EUR
DME 940-4 AR-PP/E/C-F-31A2A2F	95905191	по запросу
DME 940-4 AR-PP/V/C-F-31A2A2F	95905201	по запросу
DME 940-4 AR-PV/V/C-F-31A2A2F	95905223	по запросу
DME 940-4 AR-SS/V/SS-F-31A2A2F	96524964	по запросу

Технические характеристики насосов приведены в каталоге.



Дозировочные насосы серии DME, с боковым пультом управления

Мембранный дозировочный насос с безщёточным двигателем постоянного тока и легким доступом к меню управления. Исполнение В: ручное управление

Исполнение AR: управление от импульсного, аналогового 0/4-20 мА сигнала, по уровню жидкости, внешний

СТАРТ/СТОП возможна комплектация встроенным модулем шины связи Profibus

Глубина регулирования 1:800

Варианты исполнения проточной части: PP, PVDF, нержавеющая сталь 1.4401 с уплотнениями EPDM или FKM

Напряжение питания: 1 x 100-240 В, 50-60 Гц

Группа продукта M 2

Исполнение В

Макс. расход 375 л/ч, давление макс. 10 бар

Тип продукта	№ продукта	EUR
DME 375-10 В-PP/E/C-S-31A2A2F	95905065	3466,00
DME 375-10 В-PP/V/C-S-31A2A2F	95905075	3477,00
DME 375-10 В-PV/V/C-S-31A2A2F	95905097	3913,00
DME 375-10 В-SS/V/SS-S-31A2A2F	96524957	3831,00

Исполнение AR – с аварийным реле

Макс. расход 375 л/ч, давление макс. 10 бар

Тип продукта	№ продукта	EUR
DME 375-10 AR-PP/E/C-S-31A2A2F	95905005	4052,00
DME 375-10 AR-PP/V/C-S-31A2A2F	95905015	4064,00
DME 375-10 AR-PV/V/C-S-31A2A2F	95905037	4499,00
DME 375-10 AR-SS/V/SS-S-31A2A2F	96524948	4417,00

Макс. расход 940 л/ч, давление макс. 4 бар

Тип продукта	№ продукта	EUR
DME 940-4 В-PP/E/C-S-31A2A2F	95905253	по запросу
DME 940-4 В-PP/V/C-S-31A2A2F	95905263	по запросу
DME 940-4 В-PV/V/C-S-31A2A2F	95905285	по запросу
DME 940-4 В-SS/V/SS-S-31A2A2F	96524983	по запросу

Макс. расход 940 л/ч, давление макс. 4 бар

Тип продукта	№ продукта	EUR
DME 940-4 AR-PP/E/C-S-31A2A2F	95905193	по запросу
DME 940-4 AR-PP/V/C-S-31A2A2F	95905203	по запросу
DME 940-4 AR-PV/V/C-S-31A2A2F	95905225	по запросу
DME 940-4 AR-SS/V/SS-S-31A2A2F	96524965	по запросу

Технические характеристики насосов приведены в каталоге.

Цифровые мембранные дозировочные насосы DDI 222 (0-150 л/ч)

Глубина регулирования: 1:800

Напряжение питания: 1 x 110–240 В, 50–60 Гц, IP65

Сетевая вилка: кабель 5 м с вилкой с заземляющим контактом

Дополнительные опции по запросу:

- дозирование сред высокой вязкости
- модуль связи Profibus DP
- контроль разрыва мембраны
- различные варианты материалов и клапанов

**ВАРИАНТ УПРАВЛЕНИЯ AR**

Панель управления

Пропорциональное дозирование по импульсному сигналу

Пропорциональное дозирование по аналоговому сигналу 0/4-20 мА

Периодическое дозирование на базе реле времени

Периодическое дозирование по импульсному сигналу

Боковое расположение панели управления

Группа продукта М 5

Тип продукта	Макс. Q (л/ч)	Макс. Н (бар)	Материалы				№ продукта	EUR		
			Дозирующая головка	Прокладки	Шарики клапанов	Присоединения				
DDI 60-10 AR-PP/E/C-S-3166F	60	10	PP	EPDM	Керамика	Вс.: шл. 9/12	96717438	2198,00		
DDI 60-10 AR-PP/V/C-S-3166F				FKM (Viton)			96684789	2201,00		
DDI 60-10 AR-PVC/E/C-S-31B16F			PVC	EPDM	Керамика	Вс.: шл. 9/12; Н.: шл. 6/12 или тр. 10/12	95719133	2146,00		
DDI 60-10 AR-PVC/V/C-S-31B16F							FKM (Viton)	95719134	2162,00	
DDI 60-10 AR-PV/T/C-S-31B3B3F			PVDF	PTFE	Керамика	Труба 14/16	96684765	2441,00		
DDI 60-10 AR-SS/T/SS-S-31AAF			Нерж. сталь	Нерж. сталь	Нерж. сталь	RP 3/4"	96684734	2659,00		
DDI 150-4 AR-PP/E/C-S-31B4B4F			150	4	PP	EPDM	Керамика	Труба 20/25	95714556	2561,00
по запросу						FKM (Viton)			—	—
по запросу					PVC	EPDM	Керамика	Шл. 13/20 или труба 20/25	96684639	2557,00
DDI 150-4 AR-PVC/V/C-S-31B2B2F					FKM (Viton)	96717268	3255,00			
DDI 150-4 AR-PV/T/C-S-31B4B4F	PVDF	PTFE			Керамика	Труба 20/25	96731325	3572,00		
DDI 150-4 AR-SS/T/SS-S-31A1A1F	Нерж. сталь	Нерж. сталь			Нерж. сталь	RP 3/4"	—	—		

ВАРИАНТ УПРАВЛЕНИЯ AF

как AR, но дополнен монитором дозирования «Flow Monitor»

для управления процессом дозирования

Боковое расположение панели управления

Группа продукта М 5

Тип продукта	Макс. Q (л/ч)	Макс. Н (бар)	Материалы				№ продукта	EUR		
			Дозирующая головка	Прокладки	Шарики клапанов	Присоединения				
DDI 60-10 AF-PP/E/C-S-3166F	60	10	PP	EPDM	Керамика	Вс.: шл. 9/12	96694396	2923,00		
DDI 60-10 AF-PP/V/C-S-3166F				FKM (Viton)			96694396	2826,00		
DDI 60-10 AF-PVC/V/C-S-31B16F			PVC	EPDM	Керамика	Вс.: шл. 9/12; Н.: шл. 6/12 или тр. 10/12	96684858	2904,00		
DDI 60-10 AF-PVC/E/C-S-31B16F							FKM (Viton)	96695846	2888,00	
DDI 60-10 AF-PVC/T/C-S-31B3B3F			PVDF	PTFE	Керамика	Труба 14/16	95719135	3049,00		
DDI 60-10 AF-SS/T/SS-S-31AAF			Нерж. сталь	Нерж. сталь	Нерж. сталь	RP 3/4"	96684846	3384,00		
DDI 150-4 AF-PP/E/C-S-31B4B4F			150	4	PP	EPDM	Керамика	Труба 20/25	95715261	3286,00
по запросу						FKM (Viton)			—	—
по запросу					PVC	EPDM	Керамика	Шл. 13/20 или труба 20/25	96684692	3281,00
DDI 150-4 AF-PVC/V/C-S-31B2B2F					FKM (Viton)	96684680	3979,00			
DDI 150-4 AF-PV/T/C-S-31B4B4F	PVDF	PTFE			Керамика	Труба 20/25	96684684	4297,00		
DDI 150-4 AF-SS/T/SS-S-31A1A1F	Нерж. сталь	Нерж. сталь			Нерж. сталь	RP 3/4"	—	—		

Вс.: всасывающая линия

Н.: напорная линия

Шл.: шланг (гибкая трубка)

Цены указаны на условиях «склад-Москва» с учетом НДС.

Рекомендованные розничные цены.

Прайс-лист действует с 1 марта 2012 года

Дозировочные насосы серии DMX-B

Мембранные дозировочные насосы, с двигателем переменного тока и кривошипно-шатунным механизмом

Входы для управляющих сигналов: **НЕТ**

Ручная установка длины хода плунжера с помощью эксцентрика.

Стандартные исполнения проточной части: PP или 1.4571 / 1.4401 с уплотнениями EPDM или FKM

Исполнения проточной части из **PVC, PVDF** – по запросу**Взрывозащищенное исполнение двигателя – по запросу****Исполнение AR (с входами управляющих сигналов) – по запросу**

Напряжение питания: 3 x 400 В, 50 Гц



Группа продукта M 8

Исполнение В

Макс. расход 4 л/ч, давление макс. 10 бар. Мощность 0,09 кВт

Тип продукта	№ продукта	EUR
DMX 4-10 В-PP/Е/Т-Х-Е144Х	96293585	1060,00
DMX 4-10 В-SS/V/Х-Х-Е1ААХ	96293586	1661,00

Макс. расход 8 л/ч, давление макс. 10 бар. Мощность 0,09 кВт

Тип продукта	№ продукта	EUR
DMX 8-10 В-PP/Е/Т-Х-Е144Х	96293587	1056,00
DMX 8-10 В-SS/V/SS-Х-Е1ААХ	96293588	1656,00

Макс. расход 16 л/ч, давление макс. 10 бар. Мощность 0,09 кВт

Тип продукта	№ продукта	EUR
DMX 16-10 В-PP/Е/Т-Х-Е144Х	96293589	1022,00
DMX 16-10 В-SS/V/SS-Х-Е1ААХ	96293590	1622,00

Макс. расход 27 л/ч, давление макс. 10 бар. Мощность 0,09 кВт

Тип продукта	№ продукта	EUR
DMX 27-10 В-PP/Е/Т-Х-Е144Х	96293591	1027,00
DMX 27-10 В-SS/V/SS-Х-Е1ААХ	96293592	1627,00

Макс. расход 50 л/ч, давление макс. 10 бар. Мощность 0,09 кВт

Тип продукта	№ продукта	EUR
DMX 50-10 В-PP/Е/Т-Х-Е144Х	96293593	1177,00
DMX 50-10 В-SS/V/SS-Х-Е1ААХ	96293594	1796,00

Макс. расход 67 л/ч, давление макс. 10 бар. Мощность 0,37 кВт

Тип продукта	№ продукта	EUR
DMX 67-10 В-PP/Е/Т-Х-Е1В9В9Х	96293599	2256,00
DMX 67-10 В-SS/V/SS-Х-Е1А1А1Х	96293600	2944,00

Макс. расход 75 л/ч, давление макс. 4 бар. Мощность 0,09 кВт

Тип продукта	№ продукта	EUR
DMX 75-4 В-PP/Е/Т-Х-Е1В9В9Х	96293595	1376,00
DMX 75-4 В-SS/V/SS-Х-Е1А1А1Х	96293596	1944,00

Макс. расход 100 л/ч, давление макс. 8 бар. Мощность 0,18 кВт

Тип продукта	№ продукта	EUR
DMX 100-8 В-PP/Е/Т-Х-Е1В9В9Х	96293601	1975,00
DMX 100-8 В-SS/V/SS-Х-Е1А1А1Х	96293602	2637,00

Макс. расход 115 л/ч, давление макс. 3 бар. Мощность 0,09 кВт

Тип продукта	№ продукта	EUR
DMX 115-3 В-PP/Е/Т-Х-Е1В9В9Х	96293597	1525,00
DMX 115-3 В-SS/V/SS-Х-Е1А1А1Х	96293598	2116,00

Макс. расход 132 л/ч, давление макс. 10 бар. Мощность 0,37 кВт

Тип продукта	№ продукта	EUR
DMX 132-10 В-PP/Е/Т-Х-Е1В9В9Х	96293603	2237,00
DMX 132-10 В-SS/V/SS-Х-Е1А1А1Х	96293604	2925,00

Технические характеристики насосов приведены в каталоге.

Макс. расход 142 л/ч, давление макс. 8 бар. Мощность 0,18 кВт

Тип продукта	№ продукта	EUR
DMX 142-8 В-PP/Е/Т-Х-Е1В9В9Х	96293605	2018,00
DMX 142-8 В-SS/V/SS-Х-Е1А1А1Х	96293606	2680,00

Макс. расход 160 л/ч, давление макс. 5 бар. Мощность 0,18 кВт

Тип продукта	№ продукта	EUR
DMX 160-5 В-PP/Е/Т-Х-Е1В9В9Х	96293607	2005,00
DMX 160-5 В-SS/V/SS-Х-Е1А1А1Х	96293608	2714,00

Макс. расход 190 л/ч, давление макс. 10 бар. Мощность 0,37 кВт

Тип продукта	№ продукта	EUR
DMX 190-10 В-PP/Е/Т-Х-Е1В9В9Х	96293609	2237,00
DMX 190-10 В-SS/V/SS-Х-Е1А1А1Х	96293610	2925,00

Макс. расход 280 л/ч, давление макс. 8 бар. Мощность 0,37 кВт

Тип продукта	№ продукта	EUR
DMX 280-8 В-PP/Е/Т-Х-Е1В9В9Х	96293611	2288,00
DMX 280-8 В-SS/V/SS-Х-Е1А1А1Х	96293612	2888,00

Макс. расход 321 л/ч, давление макс. 6 бар. Мощность 0,37 кВт

Тип продукта	№ продукта	EUR
DMX 321-6 В-PP/Е/Т-Х-Е1В9В9Х	96293613	2351,00
DMX 321-6 В-SS/V/SS-Х-Е1А1А1Х	96293614	3155,00

Макс. расход 380 л/ч, давление макс. 3 бар. Мощность 0,18 кВт

Тип продукта	№ продукта	EUR
DMX 380-3 В-PP/Е/Т-Х-Е1В9В9Х	96293615	2095,00
DMX 380-3 В-SS/V/SS-Х-Е1А1А1Х	96293616	2976,00

Макс. расход 460 л/ч, давление макс. 6 бар. Мощность 0,37 кВт

Тип продукта	№ продукта	EUR
DMX 460-6 В-PP/Е/Т-Х-Е1В9В9Х	96293617	2351,00
DMX 460-6 В-SS/V/SS-Х-Е1А1А1Х	96293618	3155,00

Макс. расход 525 л/ч, давление макс. 3 бар. Мощность 0,37 кВт

Тип продукта	№ продукта	EUR
DMX 525-3 В-PP/Е/Т-Х-Е1U4U4Х	96293619	2743,00
DMX 525-3 В-SS/V/SS-Х-Е1А2А2Х	96293620	3949,00

Макс. расход 765 л/ч, давление макс. 3 бар. Мощность 0,37 кВт

Тип продукта	№ продукта	EUR
DMX 765-3 В-PP/Е/Т-Х-Е1В5В5Х	96631333	по запросу
DMX 765-3 В-SS/V/SS-Х-Е1А2А2Х	96293622	по запросу



Дозировочные насосы серии DMH-B

Мембранные дозировочные насосы, с двигателем переменного тока и кривошипно-шатунным механизмом

Входы для управляющих сигналов: **НЕТ**

Ручная установка длины хода плунжера с помощью эксцентрика.

Стандартные исполнения проточной части: PP или 1.4571 / 1.4401 с уплотнениями EPDM или FKM

Исполнения проточной части из **PVC, PVDF** – по запросу

Взрывозащищенное исполнение двигателя – по запросу

Исполнение AR (с входами управляющих сигналов) – по запросу

Напряжение питания: 3 x 400 В , 50 Гц

Группа продукта M 9

Исполнение B

Макс. расход 5 л/ч, давление макс. 10 бар. Мощность 0,06 кВт

Тип продукта	№ продукта	EUR
DMH 5-10 B-PP/E/T-X-E144X	96293623	1901,00
DMH 5-10 B-SS/V/SS-X-E1AAX	96293624	2334,00

Макс. расход 13 л/ч, давление макс. 10 бар. Мощность 0,06 кВт

Тип продукта	№ продукта	EUR
DMH 13-10 B-PP/E/T-X-E144X	96293625	1898,00
DMH 13-10 B-SS/V/SS-X-E1AAX	96293626	2263,00

Макс. расход 24 л/ч, давление макс. 10 бар. Мощность 0,06 кВт

Тип продукта	№ продукта	EUR
DMH 24-10 B-PP/E/T-X-E144X	96293627	1898,00
DMH 24-10 B-SS/V/SS-X-E1AAX	96293628	2331,00

Макс. расход 37 л/ч, давление макс. 10 бар. Мощность 0,09 кВт

Тип продукта	№ продукта	EUR
DMH 37-10 B-PP/E/T-X-E144X	96293629	1966,00
DMH 37-10 B-SS/V/SS-X-E1AAX	96293630	2399,00

Макс. расход 46 л/ч, давление макс. 10 бар. Мощность 0,09 кВт

Тип продукта	№ продукта	EUR
DMH 46-10 B-PP/E/T-X-E144X	96293631	1933,00
DMH 46-10 B-SS/V/SS-X-E1AAX	96293632	2366,00

Макс. расход 67 л/ч, давление макс. 10 бар. Мощность 0,18 кВт

Тип продукта	№ продукта	EUR
DMH 67-10 B-PP/E/T-X-E1B9B9X	96723853	2288,00
DMH 67-10 B-SS/V/SS-X-E1A1A1X	96293634	3006,00

Макс. расход 100 л/ч, давление макс. 10 бар. Мощность 0,18 кВт

Тип продукта	№ продукта	EUR
DMH 100-10 B-PP/E/T-X-E1B9B9X	96293635	2310,00
DMH 100-10 B-SS/V/SS-X-E1A1A1X	96293636	3029,00

Технические характеристики насосов приведены в каталоге.

Макс. расход 143 л/ч, давление макс. 10 бар. Мощность 0,55 кВт

Тип продукта	№ продукта	EUR
DMH 143-10 B-PP/E/T-X-E1B9B9X	96293637	5427,00
DMH 143-10 B-SS/V/SS-X-E1A1A1X	96293638	6216,00

Макс. расход 213 л/ч, давление макс. 10 бар. Мощность 0,55 кВт

Тип продукта	№ продукта	EUR
DMH 213-10 B-PP/E/T-X-E1B9B9X	96293639	5360,00
DMH 213-10 B-SS/V/SS-X-E1A1A1X	96293640	6149,00

Макс. расход 291 л/ч, давление макс. 10 бар. Мощность 0,55 кВт

Тип продукта	№ продукта	EUR
DMH 291-10 B-PP/E/T-X-E1B9B9X	96293641	5380,00
DMH 291-10 B-SS/V/SS-X-E1A1A1X	96293642	6170,00

Макс. расход 332 л/ч, давление макс. 10 бар. Мощность 0,55 кВт

Тип продукта	№ продукта	EUR
DMH 332-10 B-PP/E/T-X-E1B9B9X	96293643	5760,00
DMH 332-10 B-SS/V/SS-X-E1A1A1X	96293644	7248,00

Макс. расход 550 л/ч, давление макс. 10 бар. Мощность 0,55 кВт

Тип продукта	№ продукта	EUR
DMH 550-10 B-PP/E/T-X-E7B9B5X	96293645	6159,00
DMH 550-10 B-SS/V/SS-X-E7A1C1X	96293646	7668,00

Макс. расход 770 л/ч, давление макс. 10 бар. Мощность 1,1 кВт

Тип продукта	№ продукта	EUR
DMH 770-10 B-PP/E/G-X-E1B5B5X	96293647	по запросу
DMH 770-10 B-SS/V/SS-X-E1C1C1X	96293648	по запросу

Макс. расход 1150 л/ч, давление макс. 10 бар. Мощность 1,1 кВт

Тип продукта	№ продукта	EUR
DMH 1150-10 B-PP/E/G-X-E1U4B5X	96293649	по запросу
DMH 1150-10 B-SS/V/SS-X-E1C1C1X	96293650	по запросу

10

Монтажный комплект

Монтажный комплект включает: приемный клапан, инъекционный клапан, соединительные пластиковые трубки



Группа продукта ZM 1

Максимальный расход, л/ч	Максимальное давление, бар	Описание	№ продукта	EUR
7,5	13	PP/V/C-4/6mm	95730440	54,00
7,5	13	PP/E/C-4/6mm	95730441	54,00
7,5	13	PVC/N/C-4/6mm	95730442	54,00
7,5	13	PVC/E/C-4/6mm	95730443	54,00
7,5	13	PVC/T/C-4/6mm	95730444	65,00
7,5	13	PV/V/C-4/6mm	95730445	71,00
7,5	13	PV/E/C-4/6mm	95730446	71,00
7,5	13	PV/T/C-4/6mm	95730447	80,00
30	12	PP/V/C-6/9mm	95730448	61,00
30	12	PP/E/C-6/9mm	95730449	61,00
30	12	PVC/N/C-6/9mm	95730450	61,00
30	12	PVC/E/C-6/9mm	95730451	61,00
30	12	PVC/T/C-6/9mm	95730452	71,00
30	12	PV/V/C-6/9mm	95730453	78,00
30	12	PV/E/C-6/9mm	95730454	78,00
30	12	PV/T/C-6/9mm	95730455	89,00
60	9	PP/V/C-9/12mm	95730456	66,00
60	9	PP/E/C-9/12mm	95730457	66,00
60	9	PVC/N/C-9/12mm	95730458	66,00
60	9	PVC/E/C-9/12mm	95730459	66,00
60	9	PVC/T/C-9/12mm	95730460	73,00
60	9	PV/V/C-9/12mm	95730461	80,00
60	9	PV/E/C-9/12mm	95730462	80,00
60	9	PV/T/C-9/12mm	95730463	90,00

10

Гибкие трубки

Группа продукта ZM 1

Внутренний/внешний диаметр трубки	Максимально допустимое давление, бар	Описание	№ продукта	EUR
4/6 мм	20	4/6 10m ETFE	96441351	по запросу
4/6 мм	20	4/6 50m ETFE	96441352	по запросу
4/6 мм	16	4/6 10m PE	91836504	14,00
4/6 мм	16	4/6 50m PE	96441190	68,00
4/6 мм	0,5	4/6 10m PVC	96441189	14,00
4/6 мм	0,5	4/6 50m PVC	96441191	68,00
5/8 мм	13	5/8 10m PE	96655661	16,00
5/8 мм	13	5/8 50m PE	96655662	76,00
6/9 мм	20	6/9 10m ETFE	96441353	по запросу
6/9 мм	20	6/9 50m ETFE	96441354	по запросу
6/9 мм	13	6/9 10m PE	96441192	19,00
6/9 мм	0,5	6/9 50m PVC	96441194	94,00
6/9 мм	0,5	6/9 10m PVC	96441193	19,00
6/9 мм	13	6/9 50m PE	96441195*	94,00
6/12 мм	23	6/12 10m PVC/Армированная	96653571	43,00
6/12 мм	23	6/12 50m PVC/Армированная	91835686	177,00
9/12 мм	20	9/12 10m ETFE	96441355	по запросу
9/12 мм	20	9/12 50m ETFE	96441356	по запросу
9/12 мм	13	9/12 10m PE	96441196	20,00
9/12 мм	13	9/12 50m PE	96441198	101,00
9/12 мм	0,5	9/12 10m PVC	96441197	20,00
9/12 мм	0,5	9/12 50m PVC	96441199	101,00
12/19 мм	15	12/19 10m PVC/Армированная	96534489	37,00
15/20 мм	0,5	15/20 2m PVC	96535081	4,00
16/24 мм	14	16/24 10m PVC/Армированная	96441200	66,00
19/27 мм	12	19/27 10m PVC/Армированная	96696200*	93,00
19/27 мм	12	19/27 50m PVC/Армированная	96695788	494,00
25/34 мм	10	25/34 5m PVC/Армированная	96535070	42,00
25/34 мм	10	25/34 10m PVC/Армированная	96441201	87,00
32/41 мм	9	32/41 5m PVC/Армированная	96535077	64,00
32/41 мм	9	32/41 10m PVC/Армированная	96535079	129,00

* Поддерживается складской запас

Цены указаны на условиях "склад-Москва" с учетом НДС.
Рекомендованные розничные цены.



Приемный клапан

Группа продукта ZM 1

Макс. расход через клапан, л/ч	Описание	№ продукта	EUR
12	DN4 PP/EPDM 4/6	96440526	40,00
12	DN4 PP/FKM 4/6	96446860	40,00
12	DN4 PVDF/FKM 4/6	96440529	51,00
60	DN4 PP/EPDM 6/9	96440527*	40,00
60	DN4 PP/FKM 6/9	96446861	40,00
60	DN4 PVDF/FKM 6/9	96440530	51,00
60	DN4 PV/T 6/9	96641624	69,00
60	DN8 PP/EPDM 9/12	96440528	46,00
60	DN8 PP/FKM 9/12	96446865	46,00
60	DN8 PVDF/FKM 9/12	96440531	87,00
60	DN8 PV/T 9/12	96634711	69,00
400	DN 20/25 PP/EPDM 19/27, 25/34	96527112	138,00
400	DN 20/25 PP/FKM 19/27, 25/34	96527113	138,00
400	DN 20/25 PVDF/FKM 19/27, 25/34	96527114	187,00
1150	DN 30/40 PP/EPDM 25/34	96527115	254,00
1150	DN 30/40 PP/FKM 25/34	96527116	262,00
1150	DN 30/40 PVDF/FKM 25/34	96527118	473,00
1150	Rp1 1/4" SS/V	96534454	617,00

10



Инжекционный клапан

Группа продукта ZM 1

Макс. расход через клапан, л/ч	Описание	№ продукта	EUR
60	PP/FKM, L=100 4/6-6/12-6/9-9/12	95730904	36,00
60	PP/EPDM, L=100 4/6-6/12-6/9-9/12	95730908	36,00
60	PVC/FKM, L=100 4/6-6/12-6/9-9/12	95730912	36,00
60	PVC/EPDM, L=100 4/6-6/12-6/9-9/12	95730916	36,00
60	PVC/PTFE, L=100 4/6-6/12-6/9-9/12	95730920	49,00
60	PVDF/FKM, L=100 4/6-6/12-6/9-9/12	95730924	49,00
60	PVDF/EPDM, L=100 4/6-6/12-6/9-9/12	95730928	51,00
60	PVDF/PTFE, L=100 4/6-6/12-6/9-9/12	95730932	70,00
60	SS/PTFE/SS, L=27	95730936	175,00
60	PVC/FKM, L=300 4/6-6/12-6/9-9/12	95730940	55,00
60	PVC/EPDM, L=300 4/6-6/12-6/9-9/12	95730944	55,00
60	PVC/PTFE, L=300 4/6-6/12-6/9-9/12	95730948	75,00
400	DN 10 PP/EPDM 19/27,25/34	96527119	222,00
400	DN 10 PP/FKM 19/27,25/34	96527120	234,00
400	DN 10 PVDF/FKM 19/27,25/34	96527121	256,00
400	DN 10 SS/FKM 3/4"	96534457	451,00
550	DN 20 PVC/FKM 19/27	96688309	105,00
1150	DN20 Rp 1 1/4" PP/E	96527122	409,00
1150	DN20 Rp 1 1/4" PP/V	96527123	417,00
1150	DN20 Rp 1 1/4" PV/V	96527124	760,00
1150	Rp 1 1/4" SS/V	96534459	993,00

* Поддерживается складской запас

Цены указаны на условиях "склад-Москва" с учетом НДС.
Рекомендованные розничные цены.

Прайс-лист действует с 1 марта 2012 года



Жесткая всасывающая линия без датчика уровня

Группа продукта ZM 1

Максимальная длина, мм	Для бака Grundfos (л)	Описание		№ продукта	EUR
		Жесткая всасывающая линия (метрическая резьба)			
660	100	DN 4/6 M12		96295867	100,00
660	100	DN 6/9 M12		96295872	100,00
660	100	DN 9/12 M12		96295877	100,00
750	200	DN 4/6 M12		96295868	100,00
750	200	DN 6/9 M12		96295873	100,00
750	200	DN 9/12 M12		96295878	100,00
900	300	DN 4/6 M12		96295869	100,00
900	300	DN 6/9 M12		96295874	100,00
900	300	DN 9/12 M12		96295879	100,00
1030	500	DN 4/6 M12		96295870	100,00
1030	500	DN 6/9 M12		96295875	100,00
1030	500	DN 9/12 M12		96295880	100,00
1100	1000	DN 4/6 M12		96295871	100,00
1100	1000	DN 6/9 M12		96295876	100,00
1100	1000	DN 9/12 M12		96295881	100,00

10

Жесткая всасывающая линия с двухпозиционным датчиком уровня



Жесткая всасывающая трубка в сборе с приемным клапаном, резьбовым соединением и шлангом.

Группа продукта ZM 1

Максимальная длина, мм	Для бака Grundfos (л)	Описание		№ продукта	EUR
		Жесткая всасывающая линия (метрическая резьба)			
660	100	DN 4/6 M12		96295852	190,00
660	100	DN 6/9 M12		96295857	214,00
660	100	DN 9/12 M12		96295862	214,00
750	200	DN 4/6 M12		96295853	190,00
750	200	DN 6/9 M12		96295858	214,00
750	200	DN 9/12 M12		96295863	214,00
900	300	DN 4/6 M12		96295854	190,00
900	300	DN 6/9 M12		96295859	214,00
900	300	DN 9/12 M12		96295864	214,00
1030	500	DN 4/6 M12		96295855	190,00
1030	500	DN 6/9 M12		96295860	214,00
1030	500	DN 9/12 M12		96295865	214,00
1100	1000	DN 4/6 M12		96295856	211,00
1100	1000	DN 6/9 M12		96295861	214,00
1100	1000	DN 9/12 M12		96295866	214,00

Гибкая всасывающая линия с двухпозиционным датчиком уровня

Гибкая всасывающая трубка в сборе с приемным клапаном, резьбовым соединением и шлангом.

Группа продукта ZM 1

Максимальный расход, мм	Шланг	Описание		№ продукта	EUR
		Гибкая всасывающая линия			
7,5	PE	4/6 PVC/Стекло M12		95703074	135,00
7,5	PE	4/6 PP/Стекло M12		95705264	114,00
7,5	PTFE	4/6 PVDF/PTFE M12		95702016	171,00
30	PVC	6/12 PVC/Стекло M12		95701068	110,00
30	PE	6/9 PP/Стекло M12		95717091	113,00
60	PE	9/12 PVC/Стекло M12		96728762	98,00
60	PE	9/12 PP/Стекло M12		96728760	119,00



Устройство контроля уровня

Группа продукта ZM 1

Тип продукта	Описание	№ продукта	EUR
Устройство контроля уровня	2-х позиционный датчик уровня из PVC с кабелем для подключения к насосам версий A, AR	96295882*	135,00



Монитор дозирования

Группа продукта ZM 1

Тип насоса	Материал(корпус/уплотнение)	Описание	№ продукта	EUR
DME 60-150	PP/EPDM	Устанавливается только на линию нагнетания	96655230	503,00
DME 375-940		Максимальное давление 10 бар	96655232	663,00
DME 60-150	PP/FKM	Максимальная температура жидкости 50 ° C	96655231	503,00
DME 375-940			96655233	663,00

* Поддерживается складской запас

Цены указаны на условиях "склад-Москва" с учетом НДС. Рекомендованные розничные цены.



Устройство для облегчения заливки

Группа продукта ZM 1

Объем, мл	Описание	№ продукта	EUR
250	Устройство для облегчения заливки 250 6/9	96441078	222,00
250	Устройство для облегчения заливки 250 9/12	96483949	310,00
95	Устройство для облегчения заливки 95 4/6	96441079	126,00
95	Устройство для облегчения заливки 95 6/9	96441080	126,00

Калибровочный стакан

Группа продукта ZM 1

Описание	№ продукта	EUR
Калибровочный стакан 250 мл	96440779	21,00
Калибровочный стакан 500 мл	96440780	32,00
Калибровочный стакан 1000 мл	96443017	28,00



Предохранительный клапан

Группа продукта ZM 1

Максимальный расход, л/ч	Описание (материал, прокладка, соединенеие)	№ продукта	EUR
60	PP, EPDM/FKM, 4/6-6/9-6/12-9/12	95730757	93,00
60	PVC, EPDM/FKM, 4/6-6/9-6/12-9/12	95730758	93,00
60	PVC, PTFE, 4/6-6/9-6/12-9/12	95730759	128,00
60	PVDF, EPDM/FKM, 4/6-6/9-6/12-9/12	95730760	134,00
60	PVDF, PTFE, 4/6-6/9-6/12-9/12	95730761	169,00
60	SS G1/4	95730771	220,00
400	DN20, PP/EPDM, 19/27-25/34	96295888	402,00
400	DN20, PP/FKM, 19/27-25/34	96295889	405,00
400	DN20, PVC/EPDM, 19/27-25/34	96295890	321,00
400	DN20, PVC/FKM, 19/27-25/34	96295891	324,00
400	DN20, SS, 3/4"	96295892	1012,00
1150	DN32, PP/EPDM, клеевой патрубок DN40	96295893	679,00
1150	DN32, PP/FKM, клеевой патрубок DN40	96295894	671,00
1150	DN32, PVC/EPDM, клеевой патрубок DN40	96295895	577,00
1150	DN32, PVC/FKM, клеевой патрубок DN40	96295896	569,00
1150	DN32, SS, 1 1/4"	96295897	1898,00



Клапан поддержания давления

Группа продукта ZM 1

Максимальный расход, л/ч	Описание (материал, прокладка, соединенеие)	№ продукта	EUR
60	PP, EPDM/FKM, 4/6-6/9-6/12-9/12	95730741	81,00
60	PVC, EPDM/FKM, 4/6-6/9-6/12-9/12	95730742	74,00
60	PVC, PTFE, 4/6-6/9-6/12-9/12	95730743	104,00
60	PVDF, EPDM/FKM, 4/6-6/9-6/12-9/12	95730744	114,00
60	PVDF, PTFE, 4/6-6/9-6/12-9/12	95730745	151,00
60	SS G1/4	95730751	208,00
400	DN20, PP/EPDM, 19/27-25/34	96295903	370,00
400	DN20, PP/FKM, 19/27-25/34	96295904	372,00
400	DN20, PVC/EPDM, 19/27-25/34	96295905	300,00
400	DN20, PVC/FKM, 19/27-25/34	96295906	303,00
400	DN20, SS, 3/4"	96295907	605,00
1150	DN32, PP/EPDM, клеевой патрубок DN40	96295908	608,00
1150	DN32, PP/FKM, клеевой патрубок DN40	96295909	559,00
1150	DN32, PVC/EPDM, клеевой патрубок DN40	96295910	617,00
1150	DN32, PVC/FKM, клеевой патрубок DN40	96295911	619,00
1150	DN32, SS, 1 1/4"	96295912	1702,00

Цены указаны на условиях "склад-Москва" с учетом НДС.
Рекомендованные розничные цены.

Прайс-лист действует с 1 марта 2012 года



Кабель / вилка

Группа продукта ZM 1

Тип	Количество полюсов	Сигнал	Длина кабеля, м	№ продукта	EUR
Кабель с вилкой для DME 60-940	5	Импульсный, аналоговый, пуск/стоп	2	96440447*	32,00
Кабель с вилкой для DME 60-940	5	Импульсный, аналоговый, пуск/стоп	5	96440448*	38,00
Вилка с контактами без кабеля для DME 60-940	5	Импульсный, аналоговый, пуск/стоп	-	96440449*	23,00
Кабель реле аварии для DME 60-940			2	96534214	50,00
Кабель реле аварии для DME 60-940			5	96534215	62,00
Кабель с вилкой для DMX, DMH, DDA, DDC	4	Импульсный, аналоговый, пуск/стоп	2	96609014*	45,00
Кабель с вилкой для DMX, DMH, DDA, DDC	4	Импульсный, аналоговый, пуск/стоп	5	96609016	54,00
Кабель реле аварии для DDA, DDC	4		2	96609017	50,00
Кабель реле аварии для DDA, DDC	4		5	96609019	60,00

10



Резервуар

Бак для химических реагентов.
Материал: белый полиэтилен (PE).

Группа продукта ZM 1

Тип	Размер бака, л	№ продукта	EUR
Бак	40	96688081	209,00
	75	96688082	260,00
	100 (квадратный)	96489271	208,00
	100	96295840	316,00
	200	96295841	461,00
	300	96295842	522,00
	500	96295843	997,00
	500 (усиленный под электромешалку)	96295844	1870,00
	1000	96295845	2048,00
	1000 (усиленный под электромешалку)	96295846	3133,00



Ручная мешалка

Группа продукта ZM 1

Для бака емкостью, л	Описание	№ продукта	EUR
40-500	Материал - PVC, макс.длина 1000 мм	96295947	77,00

* Поддерживается складской запас

Цены указаны на условиях "склад-Москва" с учетом НДС.
Рекомендованные розничные цены.



Электрическая мешалка

Группа продукта ZM 1

Длина мешалки, мм	Для резервуаров объемом, л	Напряжение	Мощность, кВт	Частота вращения, об/мин	Материал мешалки	Группа продукта ZM 1	
						№ продукта	EUR
500	75	3*400 В 50/60 Гц	0,09	1500	SS	96295813	708,00
500	75	1*230 В 50/60 Гц	0,09	1500	SS	96295814	796,00
500	75	3*400 В 50/60 Гц	0,09	1500	PP	96295822	724,00
500	75	1*230 В 50/60 Гц	0,09	1500	PP	96295823	814,00
500	75	3*400 В 50/60 Гц	0,09	1500	PP, уплотн.	96295831	1207,00
500	75	1*230 В 50/60 Гц	0,09	1500	PP, уплотн.	96295832	1297,00
650	100	3*400 В 50/60 Гц	0,09	1500	SS	96295815	712,00
650	100	1*230 В 50/60 Гц	0,09	1500	SS	96295816	801,00
650	100	3*400 В 50/60 Гц	0,09	1500	PP	96295824	728,00
650	100	1*230 В 50/60 Гц	0,09	1500	PP	96295825	818,00
650	100	3*400 В 50/60 Гц	0,09	1500	PP, уплотн.	96295833	1212,00
650	100	1*230 В 50/60 Гц	0,09	1500	PP, уплотн.	96295834	1301,00
750	200	3*400 В 50/60 Гц	0,09	1500	SS	96295817	715,00
750	200	1*230 В 50/60 Гц	0,09	1500	SS	96295818	803,00
750	200	3*400 В 50/60 Гц	0,09	1500	PP	96295826	731,00
750	200	1*230 В 50/60 Гц	0,09	1500	PP	96295827	818,00
750	200	3*400 В 50/60 Гц	0,09	1500	PP, уплотн.	96295835	1214,00
750	200	1*230 В 50/60 Гц	0,09	1500	PP, уплотн.	96295836	1304,00
900	300	3*400 В 50/60 Гц	0,25	1500	SS	96295819	876,00
900	300	3*400 В 50/60 Гц	0,25	1500	PP	95713981	1074,00
900	300	3*400 В 50/60 Гц	0,25	1500	PP, уплотн.	96295837	1389,00
1050	500	3*400 В 50/60 Гц	0,25	1500	SS	96295820	895,00
1050	500	3*400 В 50/60 Гц	0,25	1500	PP	96295829	1094,00
1050	500	3*400 В 50/60 Гц	0,25	1500	PP, уплотн.	96295838	1409,00
1150	1000	3*400 В 50/60 Гц	0,55	1500	SS	96295821	1102,00
1150	1000	3*400 В 50/60 Гц	0,55	1500	PP	96295830	1302,00
1150	1000	3*400 В 50/60 Гц	0,55	1500	PP, уплотн.	96295839	1779,00

Цены указаны на условиях "склад-Москва" с учетом НДС.
Рекомендованные розничные цены.

Прайс-лист действует с 1 марта 2012 года

CONEX® DIA-1/-2/-2Q; DIS -PR/-D/-C; DIP; DIT; DIA/S-G

Точное измерение и регулирование параметров воды. Контроль ПДК опасных газов в воздухе.

> Сертификаты об утверждении типа средств измерений DE.C.31.076.A № 32707, 32708, 32709, 32710, 32711



> газоанализаторы Conex® DIA-G предназначены для контроля концентрации газообразных хлора, озона, диоксида хлора, сернистого водорода или аммиака в воздухе рабочей зоны, например, в хранилище или в помещении для дозирования газа

> системы в сборе объединяют в себе проверенные на практике анализаторы Conex® модификации DIA, DIS и DIP и измерительные ячейки с электродами, смонтированные на одной панели, готовые к быстрой установке и выполнению определенных задач измерения и регулирования хлора, диоксида хлора, озона, перекиси водорода, надуксусной кислоты, pH или ОВП, а также фторидов

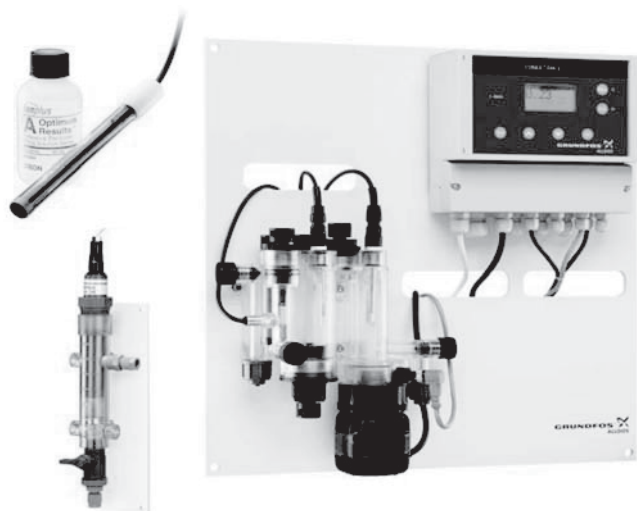

> Conex® DIS-C измеряет электропроводность в различных областях применения: от мойки бутылок до опреснения воды. Это возможно благодаря кондуктометрическим и индукционным электродам, поставляемым с DIS-C

> фотометр DIT является компактным переносным устройством, которое позволяет быстро и точно проверять целый ряд параметров воды: алюминий, хлор (свободный, общее содержание), диоксид хлора, циануровая кислота, железо, озон и pH (фотометрический)



Цены указаны на условиях "склад-Москва" с учетом НДС.
Рекомендованные розничные цены.

**Прибор**

Группа продукта M10

Тип продукта	Описание	№ продукта	EUR
DIT-L	Фотометр DIT-L, укомплектованный 4-мя батарейками типа AA, 3-мя стеклянными пробирками, щеткой для очистки, пластиковой палочкой для размельчения реагентов, набором реагентов для измерения. Фотометр позволяет проводить следующие измерения: хлор активный свободный, хлор активный связанный, общий хлор, диоксид хлора, озон, значение pH.	95727743	818,00
DIT-M	Фотометр DIT-M укомплектованный 4-мя батарейками типа AA, 3-мя стеклянными пробирками, щеткой для очистки, пластиковой палочкой для размельчения реагентов, без набора реагентов для измерения. Фотометр позволяет проводить следующие измерения: хлор активный свободный, хлор активный связанный, общий хлор, диоксид хлора, озон, значение pH, хлорид алюминий, железо, фторид, марганец, циануровая кислота, бром, пероксид водорода, кислотность KS(4.3), фосфат.	95727742	1460,00
DIT-IR	Инфракрасный модуль передачи данных для передачи измеренных значений на компьютер с фотометров DIT-L и DIT-M. Связь с компьютером или принтером через USB-порт. В комплект также входит кабель USB, батарейки, программное обеспечение (передача в файл Excel или txt).	95727744	425,00

10

Аксессуары

Группа продукта M10

Тип продукта	Описание	№ продукта	EUR
Поверочные растворы для DIT-L	Фотометр DIT-L, поверяется с помощью двух поверочных растворов с содержанием хлора 1 мг/л и 4 мг/л, а также один стандартный раствор для установки нулевой точки.	95727745	88,00
Поверочные растворы для DIT-M	Фотометр DIT-M, поверяется с помощью сравнения длины волны света воспринимаемого приёмником. Набор содержит поверочные растворы под каждую длину волны, а также один стандартный раствор для установки нулевой точки.	95727746	245,00
Стеклянные пробирки	Упаковка 5 шт.	95727768	85,00
Стеклянные пробирки	Упаковка 12 шт.	95727769	195,00
Пластиковая палочка для размельчения реагентов	Пластиковая палочка для размельчения реагентов, длиной 13 см.	95727771	9,00
Щетка для очистки	Щетка для очистки, длиной 11 см.	95727772	16,00
Пластиковый шприц	Пластиковый шприц, 5мл.	95727773	13,00

Реагенты

Группа продукта M10

Тип продукта	Описание	№ продукта	EUR
ALKA-M-PHOTOMETER TABLETS	100 таблеток	95727763	69,00
COMBI-PACK ALUMINIUM/250 TABLETS EACH	2 x 250 таблеток	95727755	226,00
COMBI-PACK CHLORIDE/250 TABLETS EACH	2 x 250 таблеток	95727754	289,00
COMBI-PACK MANGANESE/100 TABLETS EACH	2 x 100 таблеток	95727759	182,00
COMBI-PACK PHOSPHATELR/100 TABLETS EACH	2 x 100 таблеток	95727764	163,00
SuA-TEST TABLETS	100 таблеток	95727760	41,00
DPD NO.1 TABLETS	250 таблеток	95727747	82,00
DPD NO.3 TABLETS	250 таблеток	95727750	82,00
DPD NO.4 TABLETS	250 таблеток	95727751	91,00
DPD NO.1 High Calcium	250 таблеток	95727748	91,00
Fluoride-standard	раствор в пробирке 30 мл	95727758	41,00
GLYCINE TABLETS	250 таблеток	95727752	107,00
HYDROGEN PEROXIDE LR TABLETS	100 таблеток	95727762	63,00
IRON LR TABLETS	100 таблеток	95727756	119,00
PHENOL RED PHOTOMETER TABLETS	250 таблеток	95727753	91,00
SPADNS-reagent	раствор в пробирке 200 мл	95727757	119,00

Цены указаны на условиях "склад-Москва" с учетом НДС.
Рекомендованные розничные цены.

Прайс-лист действует с 1 марта 2012 года

**Современный контрольно-измерительный анализатор Conex® DIA/DIP**

Контрольно-измерительный анализатор для измерения различных параметров (см. ниже).

DIA-1: для измерения и регулирования одного параметра

DIA-2Q: для измерения и регулирования двух параметров в системах с переменным расходом воды

DIP: для измерения трёх параметров и регулирования по двум

Источник питания: 1 x 230/240 В, 50/60 Гц

Класс защиты: IP65 (настенный монтаж)

Тип продукта	Описание	Группа продукта M10	
		№ продукта	EUR
DIA-1, 1-P/R/D/HP/PA/F, W-G	Контрольно-измерительный анализатор для измерения и регулирования одного параметра из ряда: хлора (Cl ₂), диоксида хлора (ClO ₂), озона (O ₃), перекиси водорода (H ₂ O ₂), надуксусной кислоты (PAA), уровня pH, окислительно-восстановительного потенциала (ОВП), фторида (F ⁻). Дополнительное измерение уровня pH для Cl ₂ компенсация (без регулирования уровня pH).	96622359	1983,00
DIA-2Q, 1-D/HP/PA 2-P/R/F, Q-W-G	Контрольно-измерительный анализатор для измерения и регулирования двух параметров с аналоговым подключением расходомера для компенсации по переменному потоку в системе. Группа параметров 1: хлор (Cl ₂), диоксид хлора(ClO ₂), озон (O ₃), перекись водорода (H ₂ O ₂), надуксусная кислота (PAA). Группа параметров 2: уровень pH, фторид (F ⁻), окисление-восстановление окислительно-восстановительный потенциал (ОВП). Вход для измерения температуры среды.	96609140	2546,00
DIP, 1-D 2-P 3-R, W-G	Многофункциональный анализатор для измерения трёх и регулирования двух параметров. Для группы параметров 1: хлора (Cl ₂), диоксид хлора (ClO ₂), озона (O ₃). Группы параметров 2: уровень pH. Группы параметров 3: окислительно-восстановительный потенциал (ОВП). Вход для измерения температуры среды.	96622357	3304,00

**Стандартный контрольно-измерительный анализатор DIS-PR, DIS-D, DIS-C**

Стандартный контрольно-измерительный анализатор для измерения 1 параметра

DIS-PR (уровень pH или ОВП)

DIS-D (хлор, диоксид хлора, озон)

Источник питания: 1 x 230/240 В, 50/60 Гц

Класс защиты: IP65 (настенный монтаж), IP 54 (встроен в распределительный щит)

Тип продукта	Описание	Группа продукта M10	
		№ продукта	EUR
DIS-PR, 1-P/R, W-G	Стандартный контрольно-измерительный анализатор для измерения уровня pH или ОВП.	96609122	1020,00
DIS-D, 1-D, W-G	Стандартный контрольно-измерительный анализатор для измерения хлора, диоксида хлора или озона. Без компенсации Cl ₂ .	96622392	1036,00

Проточные измерительные ячейки

AQC-D1 / AQC-D2 / AQC-D3

Потенциостатическая (3-точечная) измерительная ячейка для измерения Cl₂ / ClO₂ / O₃ / pH/ОВП/температуры тврдного раствора

Параметры измерений: Cl₂/ClO₂/O₃, pH, окислительно-восстановительный потенциал и температура
Измерительный электрод для Cl₂/ClO₂/O₃: из золота или платины с электродом сравнения
Корпус из оргстекла
Включая датчик минимального протока пробы воды
Встроенный механический фильтр
Включая управляемый обратный клапан, 0,3 бар в качестве защиты от сухого хода

Включая электрод для измерения pH или окислительно-восстановительного потенциала (керамическая мембрана)
Включая буферные растворы pH или окислительно-восстановительного потенциала, если применимо
Включая датчик температуры измеряемой среды
Температура среды: 0...50 t°C; давление: макс. 4 бар; ф.: 4,5–8,5
Расход: мин. 20 л/ч, макс. 60 л/ч
Подключение: гибкая трубка из ПВХ 6/12 мм или ПВХ 10/12 мм

Тип продукта	Описание	Материал электрода ¹⁾	Группа продукта M10	
			№ продукта	EUR
AQC-D1, P-AU-PCB-RCB, QS-T-G	AQC-D1 (с электрическим двигателем системы очистки) для сред с небольшой концентрацией Cl ₂ /ClO ₂ /O ₃ (напр., питьевая вода). Электрод для измерения pH и/или ОВП и соединительный кабель, выбирается отдельно. Предпочтительная сфера применения: питьевая вода.	золото	96622844	2527,00
AQC-D1, P-PT-PCB-RCB, QS-T-G	AQC-D1 (с электрическим двигателем системы очистки) для сред с небольшой концентрацией Cl ₂ /ClO ₂ /O ₃ (напр., питьевая вода). Электрод для измерения pH и/или ОВП и соединительный кабель, выбирается отдельно. Предпочтительная сфера применения: питьевая вода.	платина	96622847	2642,00
AQC-D2, P-AU-PCB-RCB, QS-T-X	AQC-D2 (с гидромеханическим очищением) для сред с более высокой концентрацией Cl ₂ /ClO ₂ /O ₃ (например, вода в бассейне). Электрод для измерения pH и соединительный кабель выбирается отдельно. Предпочтительная сфера применения: плавательные бассейны.	золото	96622920	2103,00
AQC-D2, P-PT-PCB-RCB, QS-T-X	AQC-D2 (с гидромеханическим очищением) для сред с более высокой концентрацией Cl ₂ /ClO ₂ /O ₃ (например, вода в бассейне). Электрод для измерения pH и соединительный кабель выбирается отдельно. Предпочтительная сфера применения: плавательные бассейны.	платина	96622921	2103,00
AQC-D3, X-AU-PCB-RCB, QS-T-X	AQC-D3 (безнапорная измерительная ячейка с гидромеханическим очищением для сред с более высокими концентрациями Cl ₂ /ClO ₂ /O ₃ (например, вода плавательных бассейнов). Электрод для измерения pH и соединительный кабель выбирается отдельно. Предпочтительная сфера применения: при переменном расходе.	золото	96622906	2176,00
AQC-D3, X-PT-PCB-RCB, QS-T-X	AQC-D3 (безнапорная измерительная ячейка с гидромеханическим очищением для сред с более высокими концентрациями Cl ₂ /ClO ₂ /O ₃ (например, вода плавательных бассейнов). Электрод для измерения pH и соединительный кабель выбирается отдельно. Предпочтительная сфера применения: при переменном расходе.	платина	96622907	2307,00

¹⁾ Золотой электрод для питьевой воды, воды плавательных бассейнов и слабоагрессивных сред. Платиновый электрод для более агрессивных сред, таких как морская вода, рассолы и т.д. Возможны другие конфигурации (напряжение двигателя системы очистки оснащение электродами для измерения pH/окислительно-восстановительного потенциала и тип мембраны (политетрафторэтилен).



Комплекующие для измерительных ячеек AQC

Группа продукта M10

Тип продукта	Описание	№ продукта	EUR
Электрод сравнения (Cl ₂ , ClO ₂ и O ₃)	для AQC-D1, AQC-D2, AQC-D3	96609174	275,00
pH-электрод, керамическая мембрана	для AQC-D1, AQC-D2, AQC-D3	96609158	296,00
ОВП, керамическая мембрана	для AQC-D1, AQC-D2, AQC-D3	96609162	347,00
Буферный раствор для калибровки pH-электродов, pH 4,01; 7,0 и 9,18	3 x 100 мл бутыл	96609165	61,00
Буферный раствор для калибровки ОВП электрода, ОВП +220 мВ	1 x 100 мл бутыл	96609166	22,00
Раствор KCl для доливки, 3-молярный для pH/ОВП электродов	Бутыл для доливки	96688696	72,00
Насос для отбора пробы воды	для AQC-D2, AQC-D3	95701524	550,00

pH, ОВП, PAA, H₂O₂**Измерительные электроды / датчики / ячейки в сборе**

Группа продукта M10

Тип продукта	Раб. давление, бар	Доп. температура, °C	Параметр. Диапазон измерения	№ продукта	EUR
Электрод pH, с керамической мембраной. Применение в воде: питьевой, плавательных бассейнов.	0-6	-5...+80°C	pH 0-12 (14)	96609158	296,00
Электрод pH, с поллой мембраной. Применение в воде: при высоких температурах, всех типах сточных вод, питьевой.	0-16 (до 25 °C) 0-6 (до 100 °C)	0...+110°C	pH 0-14	96609161	365,00
Электрод pH, с тефлоновой мембраной. Применение: во всех типах сточных вод, в питьевой и воде плавательных бассейнов.	0-6	0...+80°C	pH 0-12 (14)	96609159	346,00
Электрод pH, доливаемый раствором KCl. Применение в воде: для подпитки котлов, сточные воды в пивной и молочной промышленности.	0-6	-5...+80°C	pH 0-12 (14)	96609160	по запросу
Электрод ОВП, с керамической мембраной. Применение в воде: питьевой, плавательных бассейнов.	0-6	-5...+80°C	"ОВП ±1500 мВ	96609162	347,00
Электрод pH, с тефлоновой мембраной. Применение в воде: питьевой, всех типах сточных вод и воды в плавательных бассейнов.	0-6	-5...+80°C	"ОВП ±1500 мВ	96609163	981,00
Электрод ОВП, с керамической мембраной. Применение в воде: при высоких температурах, всех типах сточных вод, питьевой. без эталонной системы сравнения.	0-6	-5...+80°C	"ОВП ±1500 мВ	96622944	249,00
Датчик Pt 100, для измерения и компенсации по температуре, с резьбой PG 13,5 Ne	0-6	-5...+80°C	Температура	96623001	353,00
Измерительная ячейка H ₂ O ₂ , с изм. датчиком (электрод закрыт мембраной), проточным держателем и соединительным кабелем 2 м.	Без напора	0...+50°C	Перекись водорода (H ₂ O ₂)	95701376	по запросу
Измерительная ячейка PAA, с изм. датчиком (электрод закрыт мембраной), проточным держателем и соединительным кабелем 2 м	Без напора	0...+50°C	Надуксусная кислота (PAA)	95701375	по запросу
Датчик для измерения проводимости, кондуктометрическим методом со встроенным температурным датчиком (PT100), ПВХ/нержавеющая сталь.	0-16 (до 25 °C) 0-9 (до 60 °C)	0...+135°C	Проводимость 0,05-200 мкС/см 1-2000 мкС/см 50-20000 мкС/см	96609150 96609151 96609152	875,00

Проточные измерительные ячейки

рН, ОВП, РАА, Н2О2

Соединительные кабели

Группа продукта M10

Тип продукта	Описание	№ продукта	EUR
3-метровый экранированный коаксиальный кабель с N-штекером для рН/ОВП электрода	3 м кабель	96609183	по запросу
1-метровый экранированный коаксиальный кабель с N-штекером для рН/ОВП электрода	1 м кабель	96609182	по запросу
Коаксиальный кабель с двойным экранированием (макс. 40 м для рН; 100 м для ОВП)	удлинитель, пм	91835293	по запросу
Кабель для датчика измерения проводимости, кондуктометрическим методом	5 м кабель	96611925	по запросу
(4 x 0,5 мм ² , экранированный, макс. 100 м)	15 м кабель	96611928	по запросу
	25 м кабель	96611929	по запросу
Кабель датчика измерения проводимости, индукционным методом	5 м кабель	96611940	по запросу
	15 м кабель	96611941	по запросу
	25 м кабель	96611942	по запросу
Экранированная однопроводная линия для подключения 4–20 мА и интерфейсов	2-жильный кабель, пм	96687719	по запросу
Экранированная однопроводная линия для подключения 4–20 мА и интерфейсов	4-жильный кабель, пм	96635553	по запросу

Проточные и погружные держатели электродов

Группа продукта M10

Тип продукта	Для электродов	№ продукта	EUR
Проточный держатель для одного электрода, присоединение Ду 20, материал ПВХ, макс. давление 10 бар, макс. температура 50°C	рН, ОВП, температура, с метрической резьбой PG 13,5 N	96609169	302,00
Погружной держатель макс. для 3 электродов, полипропилен, глубина погружения 250–1000 мм	рН, ОВП, температура, с метрической резьбой PG 13,5 N	96627432	2184,00
Погружной держатель макс. для 3 электродов, полипропилен, глубина погружения 250–2000 мм	рН, ОВП, температура, с метрической резьбой PG 13,5 N	96627433	2361,00
Приспособление для поддержания влажности электрода при пустом резервуаре	для держателей электродов 96627432, 96627433	95706027	по запросу
Технологический патрубок. Данный патрубок позволяет производить замену или калибровку электрода без остановки техпроцесса, нержав. сталь/фторкаучук, - 30...+135°C, 10 бар, IP65	рН, ОВП, температура, с метрической резьбой PG 13,5 N	95701690	по запросу
Проточный держатель для датчика измерения проводимости кондуктивным методом, DN 25, ПВХ, 6 бар, макс. 50°C	Кондуктометрические датчики проводимости	96627404	315,00

Цены указаны на условиях “склад-Москва” с учетом НДС.
Рекомендованные розничные цены.

Прайс-лист действует с 1 марта 2012 года

Компактные контрольно-измерительные системы на базе анализаторов Conex® DIA-1; DIA-2, DIA 2Q и DIP

Удобный контрольно-измерительный анализатор для измерения различных параметров с помощью проточной измерительной ячейки, установлен на пластиковой плите, с полным электромонтажом.

Электропитание: 1 x 230/240 В, 50/60 Гц

DIA-выходы: 1 релейный (безпотенциальный) выход для аварийного/сигнального реле (250 В/6 А, макс. 550 Вт)

2 релейных (безпотенциальных) выхода для реле регулировки (250 В/6 А, макс. 550 Вт)

4 аналоговых выхода (0(4)-20 мА, макс. 500 Вт) (для ретрансляции измеренных значений или регулирования)

DIP-выходы: Релейные безпотенциальные выходы (250 В / 6 А, макс. 550 ВА) для: 3-х реле сигнализации; 4-х реле регулировки; 1-го реле готовности к работе. Шесть Аналоговых выходов (0(4)-20 мА, max 500 Ом)

1. для измеряемых значений Cl₂, ClO₂, O₃

2. для измеряемых значений pH

3. для измеряемых значений мВ

4. для измеряемых значений температуры

5. непрерывно действующий контроль Cl₂ , ClO₂ , O₃

6. непрерывно действующий контроль pH, мВ



10

Группа продукта M10

Тип продукта	Описание	№ продукта	EUR
DIA-1-A, D1-P-AU-PCB-QS-T, W-G	Контрольно-измерительная система на базе анализатора DIA-1. Измерение и регулирование одного параметра: хлор(Cl ₂), диоксид хлора (ClO ₂) или озон (O ₃). В диапазоне 0.00-2.00 мг/л. Проточная измерительная ячейка Aquasell AQC-D1(измерительный электрод: золото) с принудительной электромеханической очисткой электрода. в Предусмотрен электрод pH с керамической мембраной и датчик Pt 100 для компенсации значения Cl ₂ в зависимости от pH и температуры среды.	96622413	4144,00
DIA-1-A, P/R-X-PCB-X-T, W-G	Контрольно-измерительная система на базе анализатора DIA-1. Для измерения и регулирования уровня pH в диапазоне 0-14 pH. Измерительная ячейка: электрод pH, с керамической мембраной, датчик температуры Pt 100 (для pH-компенсации) и проточный держатель электрода, ПВХ, макс. 6 бар.	96622765	3698,00
DIA-1-A, P/R-X-RCB-X-T, W-G	Контрольно-измерительная система на базе анализатора DIA-1. Для измерения и регулирования ОВП в диапазоне 0-1000 мВ. Измерительная ячейка: электрод ОВП, с керамической мембраной, датчик температуры Pt 100 и проточный держатель электрода, ПВХ, макс. 6 бар.	96622774	3705,00
DIA-1-A, PA/HP-X-HP-X-X, W-H	Контрольно-измерительная система на базе анализатора DIA-1. Для измерения и регулирования H ₂ O ₂ . В диапазоне 0-100 мг/л. Измерительная ячейка: датчик H ₂ O ₂ , датчик температуры Pt 100 и проточный держатель, кабель 2 м.	96622761	6251,00
DIA-2Q-A, D1-P-AU-PCB-QS-T, W-G	Контрольно-измерительная система на базе анализатора DIA-2Q. Измерение и регулирование двух групп параметров, первая: Cl ₂ /ClO ₂ /O ₃ . (диапазон 0.00-2.00 мг/л), вторая: уровень pH (диапазон 0-14 pH). Измерительная ячейка Aquasell AQC-D1 (измерительный электрод: золото) с принудительной электромеханической очисткой. Электрод pH с керамической мембраной и датчик Pt 100. Компенсация значения уровня pH по температуре. Компенсация значения Cl ₂ в зависимости от pH и температуры среды. Анализатор DIA-2Q выдаёт сигнал управления на дозирующий насос с учётом аналоговый сигнал 0 (4) -20 мА от расходомера, т.е. при переменных расходах в трубопроводе исключена передозировка реагента.	96609143	4218,00
DIA-2Q-A, D1-P-AU-RCB-QS-T, W-G	Контрольно-измерительная система на базе анализатора DIA-2Q. Измерение и регулирование двух групп параметров, первая: Cl ₂ /ClO ₂ /O ₃ . (диапазон 0.00-2.00 мг/л), вторая: ОВП (диапазон -1500 - +1500 мВ). Измерительная ячейка Aquasell AQC-D1 (измерительный электрод: золото) с принудительной электромеханической очисткой. Электрод ОВП с керамической мембраной и датчик Pt 100. Компенсация значения Cl ₂ и ОВП по температуре. Анализатор DIA-2Q выдаёт сигнал управления на дозирующий насос с учётом аналоговый сигнал 0 (4) -20 мА от расходомера, т.е. при переменных расходах в трубопроводе исключена передозировка реагента.	96609144	4224,00

Цены указаны на условиях "склад-Москва" с учетом НДС.

Рекомендованные розничные цены.

Прайс-лист действует с 1 марта 2012 года

Компактные контрольно-измерительные системы на базе анализаторов Conex® DIA-1; DIA-2, DIA 2Q и DIP

Группа продукта M10

Тип продукта	Описание	№ продукта	EUR
DIP-A, D1-P-AU-PCB-RRB-QS-T, W-G	Контрольно-измерительная система на базе анализатора DIP. Измерение трёх групп параметров и регулирование первых двух, первая: Cl ₂ /ClO ₂ /O ₃ . (диапазон 0.00-2.00 мг/л), вторая: уровень pH (диапазоне 0-14 pH), третья: ОВП (диапазоне 0 - 1000 мВ) . Измерительная ячейка Aquasell AQC-D1 (измерительный электрод: золото) с принудительной электрохимической очисткой. Электрод pH с керамической мембраной, электрод ОВП с керамической мембраной и датчик Pt 100. Для использования в плавательных бассейнах.	96622512	5664,00
DIP-A, D2-P-AU-PCB-RRB-QS-T, W-G	Контрольно-измерительная система на базе анализатора DIP. Измерение трёх групп параметров и регулирование первых двух, первая: Cl ₂ /ClO ₂ /O ₃ . (диапазон 0.00-2.00 мг/л), вторая: уровень pH (диапазоне 0-14 pH), третья: ОВП (диапазоне 0 - 1000 мВ) . Измерительная ячейка Aquasell AQC-D1 (измерительный электрод: золото) с гидромеханической очисткой. Электрод pH с керамической мембраной, электрод ОВП с керамической мембраной и датчик Pt 100. Для использования в плавательных бассейнах.	96622718	5278,00

10

Компактная контрольно-измерительная система на базе анализаторов Conex® DIS-PR DIS-D

Стандартный контрольно-измерительный анализатор для измерения различных параметров с помощью проточных или погружных измерительных ячеек, устанавливается на пластиковой плите, с полным электрическим монтажом.

Электропитание: 1 x 230/240 В, 50/60 Гц



DIS-PR (уровень pH или ОВП)

DIS-D (хлор, диоксид хлора, озон)

DIS-C (проводимость) > в продаже только в собранном виде.

Выходы DIS: Релейные безпотенциальные выходы (250 В / 6 А, макс. 550 ВА) для

1-го реле сигнализации и 1-го реле регулировки

1 коммутационное реле для регулирования (250 В/6 А, макс. 550 Вт)

Один аналоговый выход (0(4)-20 мА, max 500 Ом) для ретрансляции измеряемых значений

Группа продукта M10

Тип продукта	Описание	№ продукта	EUR
DIS-PR-A, P/R-PCB-X-T, W-G	Контрольно-измерительная система на базе стандартного анализатора DIS-PR. Для измерения и регулирования уровня pH в диапазоне 0-14 pH. Измерительная ячейка: электрод pH, с керамической мембраной, датчик температуры Pt 100 (для pH-компенсации) и проточный держатель электрода, ПВХ, макс. 6 бар.	96622810	2475,00
DIS-PR-A, P/R-RCB-X-T, W-G	Контрольно-измерительная система на базе стандартного анализатора DIS-PR. Для измерения и регулирования ОВП в диапазоне 0-1500 мВ. Измерительная ячейка: электрод ОВП, с керамической мембраной, датчик температуры Pt 100 и проточный держатель электрода, ПВХ, макс. 6 бар.	96622820	2482,00
DIS-D-A, D1-P-AU-QS-X, W-G	Контрольно-измерительная система на базе анализатора DIS-D. Измерение и регулирование одного параметра: хлор(Cl ₂), диоксид хлора (ClO ₂) или озон (O ₃). В диапазоне 0.00-2.00 мг/л. Проточная измерительная ячейка Aquasell AQC-D1 (измерительный электрод: золото) с принудительной электрохимической очисткой электрода.	96622523	2977,00



Технические особенности

Газоанализатор Conex® DIA-G

Газохлора, диоксида хлора, озона, аммиака и хлористого водорода.

Возможность одновременного контроля за двумя различными помещениями для хранения газа или двух различных газов. Одновременное отображение двух измеряемых величин. Обеспечение оптимальной безопасности за счет постоянного контроля работы датчика, сигнального реле и дополнительной системы работы в резервном режиме (обеспечение бесперебойного питания посредством подключения внешнего буферного аккумулятора).

Максимально быстрое срабатывание системы в случае резкого изменения концентрации газа.

Идентификация датчика и автоматическая калибровка, а также отслеживание эксплуатационного ресурса датчика.

Поддерживаемые языки: немецкий, английский, французский, испанский, польский и русский.

Технические данные

Сигнальные выходы:

Пять безпотенциальных релейных выходов 220 В 6 А, макс. 550 Вт. (по два выхода для предельных значений каждого из двух датчиков и один сигнальный релейный выход)

Два аналоговых токовых выходы (0)4-20 мА; макс. 500 Ом, с контролем обрыва провода;

Сигнальные входы:

Два входа для измеряемых величин от амперометрических датчиков;

Внутренняя сетевая шина CAN, для двух интерфейсов, каждый для подключения одного потенциостатического датчика.

Электропитание: 220 В, -15 %/+10 % (50 Гц) или 24 В постоянного тока

Потребляемая мощность: 20 Вт

Класс защиты: IP 65

Группа продукта M10

Тип продукта	Описание	№ продукта	EUR
DIA-G, 1-D/A/HC 2-D/A/HC, W-J	Газоанализатор. Без датчиков и Интерфейсного блока.	96732266	1802,00
DIA-G-P, CLP-X-X, W-J	Газоанализатор, в комплекте с одним потенциостатическим датчиком и интерфейсным блоком, для измерения содержания газообразного хлора в диапазоне 0.0-20.0 ppm (мг/л). Без резервной батареи.	95700080	2824,00
DIA-G-P, CLP-X-B, W-J	Газоанализатор, в комплекте с одним потенциостатическим датчиком и интерфейсным блоком, для измерения содержания газообразного хлора в диапазоне 0.0-20.0 ppm (мг/л). С резервной батареей.	95708153	5384,00
DIA-G-P, CLP-CLP-X, W-J	Газоанализатор, в комплекте с двумя потенциостатическими датчиками и интерфейсными блоками, для измерения содержания газообразного хлора в диапазоне 0.0-20.0 ppm (мг/л). Без резервной батареи.	95700483	3848,00
DIA-G-P, CLP-CLP-B, W-J	Газоанализатор, в комплекте с двумя потенциостатическими датчиками и интерфейсными блоками, для измерения содержания газообразного хлора в диапазоне 0.0-20.0 ppm (мг/л). С резервной батареей.	95700969	6373,00
DIA-G-P, CDP-X-X, W-J	Газоанализатор, в комплекте с одним потенциостатическим датчиком и интерфейсным блоком, для измерения содержания газообразного хлора в диапазоне 0.00-1.0 ppm (мг/л). Без резервной батареи.	95700854	3307,00
DIA-G-P, CDP-X-B, W-J	Газоанализатор, в комплекте с одним потенциостатическим датчиком и интерфейсным блоком, для измерения содержания газообразного хлора в диапазоне 0.00-1.0 ppm (мг/л). С резервной батареей.	95700976	5833,00
DIA-G-P, CDP-CDP-X, W-J	Газоанализатор, в комплекте с двумя потенциостатическими датчиками и интерфейсными блоками, для измерения содержания газообразного хлора в диапазоне 0.00-1.0 ppm (мг/л). Без резервной батареи.	95700977	4810,00
DIA-G-P, CDP-CDP-B, W-J	Газоанализатор, в комплекте с двумя потенциостатическими датчиками и интерфейсными блоками, для измерения содержания газообразного хлора в диапазоне 0.0-20.0 ppm (мг/л). С резервной батареей.	95700978	7337,00

Цены указаны на условиях "склад-Москва" с учетом НДС.

Рекомендованные розничные цены.

Прайс-лист действует с 1 марта 2012 года

Эффективная защита от всех типов патогенных микроорганизмов и вирусов

- > получение раствора диоксида хлора при концентрации 2 г/л с производительностью от 5 до 60 г/час из разбавленных растворов хлорита натрия (7,5% NaClO₂) и соляной кислоты (9% HCl)

- > встроенный контроллер для измерения и регулирования концентрации диоксида хлора. Подключите к предусмотренному разъему измерительную ячейку с электродом, и установка будет автоматически поддерживать необходимую концентрацию дезинфектант в водопроводной системе

10

- > инновационный метод производства диоксида хлора, реализованный в данной установке, требует минимальное количество химикатов. Сокращения расходов на химикаты до 40% по сравнению с другими существующими на рынке системами



- > диоксида хлора – это надежный способ уничтожения и предотвращения повторного образования биологических пленок на стенках трубопроводов, со всеми обитающими в этих пленках легионеллами и прочими типами вредоносных микробов



- > конструктивное исполнение установки OxiPerm Pro, гарантирует высокую эксплуатационную надежность и небольшие эксплуатационные затраты.

- > монтаж установки OxiPerm Pro можно производить в местах с ограниченным пространством, поскольку эксплуатация и техническое обслуживание установки выполняются полностью с лицевой стороны.



Компактная, предварительно собранная и готовая к подключению установка для производства и дозирования диоксида хлора методом, основанном на реакции между хлоритом натрия и соляной кислотой (7,5% раствор хлорита натрия и 9% соляная кислота), с емкостями для химических реагентов.

Oxiperm Pro 162-5

макс. 5 г диоксида хлора в час (для обработки 12,5 м³/ч воды при предельно допустимой концентрации ClO₂ 0,4 мг/л).

Группа продукта M11

Тип продукта	№ продукта	EUR
OCD-162-5-P/G, с цифровым дозировочным насосом DDI 209	95707848	11732,00

Oxiperm Pro 162-10

макс. 10 г диоксида хлора в час (для обработки 25 м³/ч воды при предельно допустимой концентрации ClO₂ 0,4 мг/л).

Группа продукта M11

Тип продукта	№ продукта	EUR
OCD-162-10-P/G, с цифровым дозировочным насосом DDI 209	95707850	13209,00

Oxiperm Pro 162-30

макс. 30 г диоксида хлора в час (для обработки 75 м³/ч воды при предельно допустимой концентрации ClO₂ 0,4 мг/л).

Группа продукта M11

Тип продукта	№ продукта	EUR
OCD-162-30-P/G1, с цифровым дозировочным насосом DDI 222 для емкости 60 л	95718446	17910,00
OCD-162-30-P/G2, с цифровым дозировочным насосом DDI 222 для емкости 200/1000	95718450	18181,00

Oxiperm Pro 162-60

макс. 60 г диоксида хлора в час (для обработки 150 м³/ч воды при предельно допустимой концентрации ClO₂ 0,4 мг/л).

Группа продукта M11

Тип продукта	№ продукта	EUR
OCD-162-60-P/G1, с цифровым дозировочным насосом DDI 222 для емкости 60 л	95718454	20730,00
OCD-162-60-P/G2, с цифровым дозировочным насосом DDI 222 для емкости 200/1000	95718458	21002,00

Принадлежности

Группа продукта ZM1

Тип продукта	Описание	№ продукта	EUR
Инжекционный клапан	DN 4, DN 8 PVDF, 10 бар, G 1/2", макс. 70°C при 8 бар, для PTFE 4/6,9/12 (на 5/10 30/60 г/ч)	95730932	70,00
Шланги	PTFE 4/6, 5 м, не прозрачный, на 5/10 г/ч (для р-ра ClO ₂ : между инжекц. и многофункц. клапаном)	96697911	64,00
	PTFE 4/6, 10 м, не прозрачный, на 5/10 г/ч (для р-ра ClO ₂ : между инжекц. и многофункц. клапаном)	96692437	124,00
	PTFE 4/6, 25 м, не прозрачный, на 5/10 г/ч (для р-ра ClO ₂ : между инжекц. и многофункц. клапаном)	96727484	312,00
	PTFE 9/12, 10 м, не прозрачный, на 30/60 г/ч (для р-ра ClO ₂ : между инжекц. и многофункц. клапаном)	96727490	416,00
	PTFE 9/12, 25 м, не прозрачный, на 30/60 г/ч (для р-ра ClO ₂ : между инжекц. и многофункц. клапаном)	96727492	1047,00
	PVC 6/12, 10 м (подвод разбавляющей воды к Oxiperm или пробы воды к изм. ячейке AQC-D1)	96653571	43,00
Переходники для линии подвода разбавляющей воды к Oxiperm	PE 6/8, прозрачный, 10 м (подвод пробы воды к изм. ячейке № 96883508 и 96883509)	95709108	42,00
	Внеш. рез. G1/2 на внеш. рез. G5/8 (заказывать с переходником для шланга № 9662235 или № 91835701)	95702448	47,00
	Внеш. рез. G3/4 на внеш. рез. G5/8 (заказывать с переходником для шланга № 9662235 или № 91835701)	95702449	55,00
Тройник для присоединения второго внешнего дозировочного насоса	Внутр. рез. G5/8 на присоединение под шланг PVC 6/12	91835701	6,00
	3x4/6 PTFE-шланги, Oxiperm 5/10 г/ч	95714891	52,00
Фильтр на линию подвода разбавляющей воды	3x9/12 PTFE -шланги, Oxiperm 30/60 г/ч	95720337	214,00
	присоединение для шлангов 6/9, 6/12 и для трубы PVC Ду 10	95709473	253,00
Узел отбора с краном для разбавляющей воды и пробы для измерения	PVC, макс. 10 бар, с шаровым краном, прокладка FKM, присоединение для шланга 6/9, 6/12 и для трубы PVC Ду 10, G 1/2" наружная резьба	95707159	274,00

		Группа продуктов M10	
Измерительная ячейка для ClO ₂	Измерительная ячейка AQC-D1 для ClO₂/pH для измерения содержания ClO ₂ /pH в холодной воде (до 40°C), присоединение для подвода изм. воды 6/12, включая 3 м соединит. кабеля, встр. компенсатор температуры, отвод изм. воды ок. 30 л/ч, с механической очисткой от эл. двигателя, 230 В, 50 Гц.	96622838	2604,00
	Измерительная ячейка AQC-D1 для ClO₂/ОВП для измерения содержания ClO ₂ /ОВП в холодной воде (до 40°C), присоединение для подвода изм. воды 6/12, включая 3 м соединит. кабеля, встр. компенсатор температуры, отвод изм. воды ок. 30 л/ч, с механической очисткой от эл. двигателя, 230 В, 50 Гц.	96622851	2613,00
	Ручной фотометр для измерения содержания ClO₂, DIT-L укомплектованный 4-мя батарейками типа AA, 3-мя стеклянными пробирками, щеткой для очистки, пластиковой палочкой для размельчения реагентов, набором реагентов для измерения.	95727743	818,00

		Группа продуктов M11	
Внешний дозирующий резервуар ClO ₂	Для хранения готового раствора ClO ₂ (2 г/л) на случай увеличения потребности в дезинфицирующем растворе. Материал: PVC, вкл. абсорбционный фильтр, улавливающая емкость и реле уровня для контроля заполнения. Полезный объем: 50 л	96688079	7417,00
	Полезный объем: 100 л	96726825	7599,00
Защитный поддон	для 30 л канистры (NaClO ₂) с креплением для отсасывающего устройства, цвет – синий	95702450	187,00
	для 30 л канистры (HCl) с креплением для отсасывающего устройства, цвет – красный	95702451	187,00
	для 60 л канистры (NaClO ₂) с креплением для отсасывающего устройства, цвет – синий	96726830	249,00
	для 60 л канистры (HCl) с креплением для отсасывающего устройства, цвет – красный	96726829	249,00

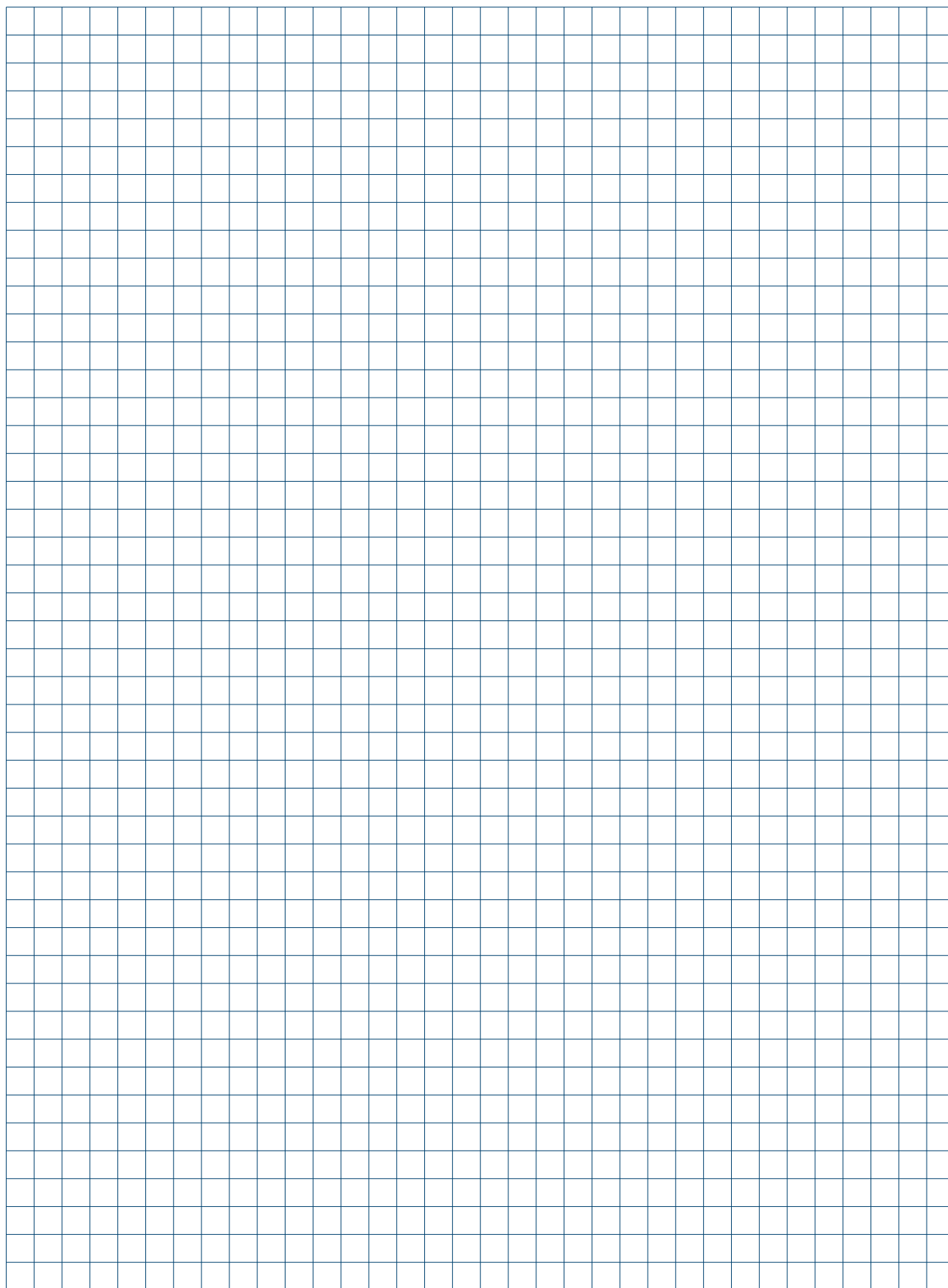



SELCOPERM® – установки для электролитического получения раствора гипохлорита натрия.

- > Получение на месте эксплуатации, надёжного дезинфектанта – исходные продукты только поваренная соль и питьевая вода.
- > Производительность установок от 125 г/ч до 50 кг/ч по а.х. и более – успешные инсталляции на водоканалах крупных городов
- > Соответствие всем требованиям промышленной безопасности и санитарным нормам СанПин 2.1.4.10.74-01.

VACCUPERM® – вакуумные установки для дозирования газа (хлора, аммиака, углекислого газа, диоксида серы).

- > Вся установка дозирования газа, от контейнера с хлором до точки инъекции, находится в разряженном состоянии - в ней вакуум, это обеспечивает высокую степень надёжности и безопасности.
- > Поставка оборудования "Под ключ" – проектирование, монтаж, ввод в эксплуатацию и сервисное обслуживание.



POLYDOS® – автоматические установки для приготовления 0,05 -0,5 %-ных растворов из сухих и жидких химических концентратов, таких как органические полимеры, флокулянты и коагулянты (напр. сульфат алюминия), сода, известковое молочко, бентонит, сульфат аммония, активированный уголь и многие другие.

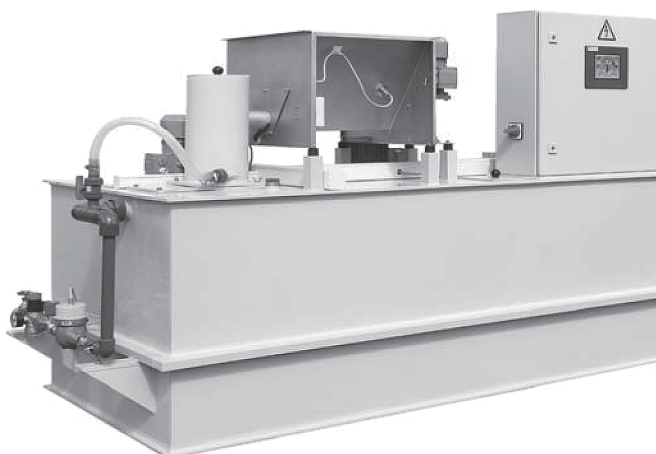

Центробежные и кулачковые насосы в гигиеническом исполнении



- > Сконструированы в соответствии со строжайшими требованиями, содержащимися в ряде международных норм и стандартов → Гарантия высокого качества.

11



- > Совместимость с безразборной CIP мойкой и SIP стерилизацией → Нет необходимости демонтировать оборудование при промывке.

- > Высокогигиеничная легкопромываемая конструкция без мертвых зон → Перекачиваемый продукт не застаивается в проточной части насоса.

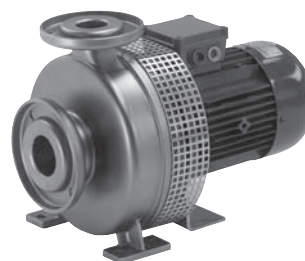
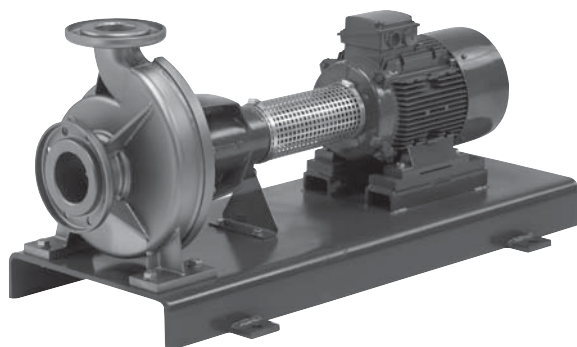

- > Выполнены из холоднокатаной нержавеющей стали AISI 316 L. Опционально исполнение со взрывозащищенным электродвигателем → Перекачивание взрывоопасных и агрессивных жидкостей.

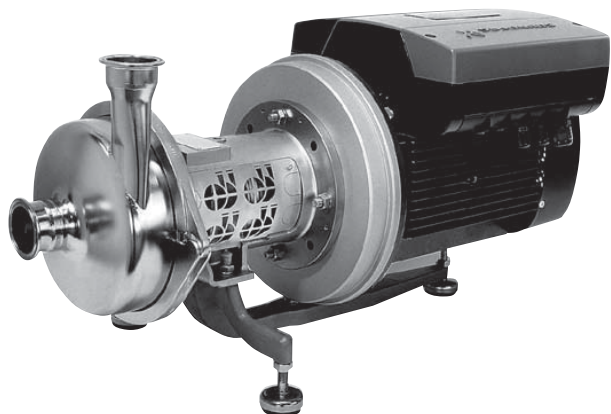

- > Возможность крепления электродвигателя к промежуточному фланцу Adapta → Насос может оставаться подсоединенным к трубопроводу во время сервисного обслуживания или замены электродвигателя.

- > Исполнение со встроенным преобразователем частоты, различные виды полировки проточной части и типы торцевых уплотнений → Наилучшая адаптация к различным задачам технологических процессов.



- > Кулачковый насос предназначен для перекачивания жидкостей высокой и средней вязкости. Работает на низких оборотах, имеет различные формы роторов → Бережное и аккуратное перекачивание продукта.



- > Вертикальный монтаж на экономящей место стойке из нержавеющей стали → Насос полностью осушается через всасывающий патрубок. Нет необходимости устанавливать дорогостоящий дренажный клапан.



Передовые решения для управления насосным оборудованием



- > Все шкафы управления **Control MPC** комплектуются контроллером CU351 MultiPumpControl, разработанным специально для систем водоснабжения, отопления и циркуляции
 - от 1-го до 6-ти параллельных насосов мощностью до 630кВт
 - 4 алгоритма работы и пуска двигателей
 - широкий список дополнительных опций

- > Любой насос может стать «умным» и «энергоэффективным» с преобразователем частоты **Grundfos CUE**
 - разработан специально для насосов
 - защитные характеристики насосов Grundfos
 - мощность от 0,55 до 250кВт
 - класс защиты IP20 или IP54
 - сетевое питание 1x220В или 3x380В



- > Контроллер CU361 Dedicated Controls в шкафах **Control DC** - лучшее решение для систем дренажа и канализации
 - управление до 6-ти насосов в одной или двух группах, установленных в общем резервуаре, мощностью до 630кВт
 - управление мешалкой
 - внутреннее и уличное исполнения
 - дистанционный контроль и управление по Ethernet, Modbus, Profibus, GSM или с помощью SMS-сообщений

Пульт управления R100

Инфракрасный пульт дистанционного управления предназначен для настройки и контроля параметров Е-насосов и других изделий Grundfos, имеющих инфракрасный порт.

Пульт имеет графический дисплей с меню на русском языке для отображения всех параметров и изменения настроек оборудования, а также USB-интерфейс для передачи информации об оборудовании на персональный компьютер для последующей обработки.

Степень защиты IP40, температура окружающей среды от -10°C до +50°C

Питание – две аккумуляторные батареи типа AA

Дальность действия – до 3-х метров

Группа продукта Z



Тип продукта	Применение	№ продукта	EUR
R 100	Для насосов CR(I,N)E, TP(D)E, NKE, NBE, MTRE, Magna, UPE, CME установок Hydro Multi-E, устройств MP204, CU300, CU301, IO351, интерфейсов CIU AutoAdapt	96615297*	226,00

Модуль передачи данных CIM

Предназначен для управления оборудованием Grundfos в системах диспетчеризации (SCADA-системы) по промышленным протоколам связи. Модуль встраивается непосредственно в изделие

Группа продукта Z



Тип продукта	Тип протокола	Применение	№ продукта	EUR
CIM 050	GENIbus	Для Control DC	96824631	117,00
CIM 100	LONtalk	Для Е-насосов 11-22кВт (TPE, CR(I,N)E, MTRE, CME, NBE, NKE)	96824797	212,00
CIM 150	Profibus DP	Для Е-насосов 11-22кВт (TPE, CR(I,N)E, MTRE, CME, NBE, NKE), Control DC	96824793	212,00
CIM 200	Modbus RTU	Для Е-насосов 11-22кВт (TPE, CR(I,N)E, MTRE, CME, NBE, NKE), Control DC	96824796	212,00
CIM 250¹ без аккумулял.	GSM/GPRS SMS сообщения	Для Е-насосов 11-22кВт (TPE, CR(I,N)E, MTRE, CME, NBE, NKE), Control DC	96824795	499,00
CIM 300	BACnet MS/TP	Для Е-насосов 11-22кВт (TPE, CR(I,N)E, MTRE, CME, NBE, NKE)	96893770	212,00

¹ необходимо подключение GSM-антенны.

Интерфейс передачи данных CIU

Предназначен для управления оборудованием Grundfos с протоколом связи GENIbus в системах диспетчеризации (SCADA-системы) по промышленным протоколам связи. Степень защиты IP54. Габариты 182x108x82 мм, монтаж на DIN-рейку или настенный. Напряжение питания 24-240В, 0-60Гц

Группа продукта Z



Тип продукта	Тип протокола	Применение	№ продукта	EUR
CIU 100	LONtalk	Для UPE/MAGNA ¹ , TPE, CR(I,N)E, MTRE, CME, NBE, NKE, CUE, Hydro Multi-E	96753735	357,00
CIU 110	LONtalk	Для Control MPC ¹ , Hydro MPC ¹	96753736	357,00
CIU 150	Profibus DP	Для UPE/MAGNA ¹ , TPE, CR(I,N)E, MTRE, CME, NBE, NKE, CUE, Hydro Multi-E, Control MPC ¹ , Hydro MPC ¹ , MP204	96753081	357,00
CIU 200	Modbus RTU	Для UPE/MAGNA ¹ , TPE, CR(I,N)E, MTRE, CME, NBE, NKE, CUE, Hydro Multi-E, Control MPC ¹ , Hydro MPC ¹ , MP204	96753082	357,00
CIU 250² с аккумулял.	GSM/GPRS, SMS сообщения	Для UPE/MAGNA ¹ , TPE, CR(I,N)E, MTRE, CME, NBE, NKE, CUE, Hydro Multi-E, Control MPC ¹ , Hydro MPC ¹ , MP204	96787106	642,00
CIU 300	BACnet MS/TP	Для UPE/MAGNA ¹ , TPE, CR(I,N)E, MTRE, CME, NBE, NKE, CUE, Hydro Multi-E, Control MPC ¹ , Hydro MPC ¹	96893769	357,00

¹ необходимо наличие встроенного модуля GENIbus. ² необходимо подключение GSM-антенны.

Принадлежности для CIM/CIU 250

Группа продукта Z



Тип продукта	Описание	№ продукта	EUR
GSM-антенна	Врезной монтаж на крышке шкафа, IP69K, кабель 1м.	97631956	80,00
GSM-антенна	Накладной монтаж на липкой ленте, IP65, кабель 1м.	97631957	75,00
Аккумулятор	Li-ion, 1000мА, монтаж на модуле CIM250, обеспечивает бесперебойное питание модуля.	97631960	44,00

Реле термисторной защиты MS220C

Применяется с насосами, оснащенными датчиками температуры обмоток PTC по DIN 44081, 44082.

Обеспечивает контроль температуры и защиту электродвигателя от перегрева.

Имеет выходное сигнальное реле с перекидным контактом (C-NO-NC), с максимальной нагрузкой 415В, 6А

Степень защиты IP40

Габариты: 72x33x60 мм, монтаж на DIN-рейку или настенный.

Напряжение питания: 1x220-240В, 50Гц

Группа продукта Z



Тип продукта	Описание	№ продукта	EUR
MS220C	Для всех насосов, оснащенных датчиками PTC	00ID8945*	79,00

* Поддерживается складской запас

Цены указаны на условиях "склад-Москва" с учетом НДС.
Рекомендованные розничные цены.

Прайс-лист действует с 1 марта 2012 года

Реле защиты от “сухого хода” + реле термисторной защиты LiqTec

Основные функции LiqTec:

- защищает насос от работы без воды.
- защищает насос от высокой температуры жидкости (130 °C ±5 °C).
- контролирует температуру обмоток электродвигателя, оснащенного датчиками PTC.

Имеет выходное сигнальное реле с перекидным контактом (C-NO-NC), с максимальной нагрузкой 250В, 1А

Степень защиты IPX0, габариты 116x90x67мм (ВxШxГ), монтаж на DIN-рейке.

Напряжение питания: 1x200-240В, 50Гц.

Группа продукта Z



Тип продукта	Описание	№ продукта	EUR
LiqTec	В комплект входит релейный модуль + датчик с кабелем 5м.	96556429*	628,00
Кабель-удлинитель	Увеличивает длину кабеля датчика на 15 метров.	96443676	99,00

Пульт управления PUG

Устройство защиты, автоматического резервирования и переключения по времени для двух насосов.

В комплект входит универсальный электронный таймер.

Режимы работы: выкл, автоматический по реле времени, вкл 1-й насос, вкл 2-й насос, вкл оба насоса

Индикация работы каждого насоса и общей аварии

Устройство имеет беспотенциальный контакт сигнализации о неисправности

Степень защиты IP 54, температура окружающей среды 0...+40 °C

Габариты 326x200x182 мм, пластиковый корпус

Группа продукта Z

Тип продукта	Рабочий ток на 1 насос, А	1 x 230 В		3 x 400 В	
		№ продукта	EUR	№ продукта	EUR
PUG 0,16 - 0,25 А	0,16 - 0,25	96055219	651,00	96055229	651,00
PUG 0,25 - 0,40 А	0,25 - 0,40	96055220	651,00	96055230	651,00
PUG 0,40 - 0,63 А	0,40 - 0,63	96055221	651,00	96055231	651,00
PUG 0,63 - 1,00 А	0,63 - 1,00	96055222	651,00	96055232	651,00
PUG 1,00 - 1,70 А	1,00 - 1,60	96055223	651,00	96055233	651,00
PUG 1,60 - 2,50 А	1,60 - 2,50	96055224	693,00	96055234	762,00
PUG 2,50 - 4,00 А	2,50 - 4,00	96055225	762,00	96055235	762,00
PUG 4,00 - 6,00 А	4,00 - 6,00	96055226	762,00	96055236	895,00
PUG 5,50 - 8,00 А	5,50 - 8,00	96055227	762,00	96055237	762,00
PUG 7,00 - 10,00 А	7,00 - 10,00	96055228	762,00	96055238	762,00

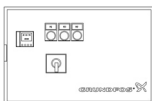

Пульт управления GE 100

Устройство защиты, автоматического резервирования и переключения по времени для двух насосов.

В комплект входит универсальный электронный таймер.

Режимы работы: выкл, автоматический по реле времени, вкл 1-й насос, вкл 2-й насос, вкл оба насоса

Индикация работы каждого насоса и общей аварии

Устройство имеет беспотенциальный контакт сигнализации о неисправности

Степень защиты IP 54, температура окружающей среды 0...+40 °C

Корпус из листовой стали

Группа продукта Z

Тип продукта	Мощность двигателя P2, кВт	Рабочий ток на 1 насос, А	Габариты, ВxШxГ, мм.	№ продукта	EUR
GE 100/WG	5,5	11,5	600x600x210	60301110	2528,00
	7,5	15,5	600x600x210	60301111	2560,00
	11	22	600x600x210	60301112	2699,00
	15	30	600x600x210	60301113	3377,00
	18,5	37	600x600x210	60301114	4198,00
	22	44	760x760x210	60301115	4427,00
	30	60	1000x800x300	60301116	4877,00
	37	69	1000x800x300	96052387	5121,00

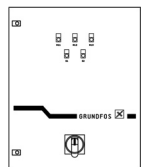



Control MPC-E для систем повышения давления, отопления, кондиционирования, вентиляции

Шкаф управления для E-насосов Grundfos, оснащенных смонтированным на электродвигателе преобразователем частоты (TPE серии 1000, CR(I,N)E, MTR, CME, NBE, NKE).

Предназначен для бесступенчатого регулирования от 1-го до 6-ти насосов со встроенным преобразователем частоты в зависимости от регулируемой величины (давления, температуры, расхода, уровня и т.д.).

В состав стандартного исполнения входит: контроллер с панелью управления CU351 Multi Pump Control с большим ЖК дисплеем (320x240 пикселей), силовая часть, главный выключатель, автоматы защиты электродвигателя, предохранители, лампы-индикаторы аварии насосов, внутренняя подсветка шкафа



Диапазон мощности: 0,37 - 22 кВт на один насос
Сетевое питание: 3 x 400 В, 50 Гц
Питание насосов: До 1,1 кВт - 1x230 В, 50 Гц
1,5 кВт и выше - 3x400 В, 50 Гц

Температура окр. среды: 0 ... +40°C
Класс защиты: IP 54

Для 1-го E-насоса

Внимание! Группа продукта H

Тип продукта	Мощность двигателя P ₂ , кВт	Рабочий ток на один насос, А		EUR
		№ продукта		
Control MPC-E 1x0,37 E	0,37; 1 x 230 В	2,7	96837933	3129,00
Control MPC-E 1x0,55 E	0,55; 1 x 230 В	3,9	96837934	3204,00
Control MPC-E 1x0,75 E	0,75; 1 x 230 В	5,1	96837935	3286,00
Control MPC-E 1x1,1 E	1,1; 1 x 230 В	7,4	96837936	3505,00
Control MPC-E 1x1,5 E	0,55-1,5; 3 x 380 В	4,0	96837937	3509,00
Control MPC-E 1x2,2 E	2,2	5,3	96837938	3512,00
Control MPC-E 1x3 E	3,0	6,8	96837939	3515,00
Control MPC-E 1x4 E	4,0	9,0	96837940	3517,00
Control MPC-E 1x5,5 E	5,5	12,0	96837941	3519,00
Control MPC-E 1x7,5 E	7,5	16,0	96837942	3554,00
Control MPC-E 1x11 E	11,0	22,0	96837943	3595,00
Control MPC-E 1x15 E	15,0	28,0	96837944	3804,00
Control MPC-E 1x18,5 E	18,5	34,0	96837945	4050,00
Control MPC-E 1x22 E	22,0	42,0	96837946	4235,00

Для 2-х E-насосов

Внимание! Группа продукта H

Тип продукта	Мощность двигателя P ₂ , кВт	Рабочий ток на один насос, А		EUR
		№ продукта		
Control MPC-E 2x0,37 E	0,37; 1 x 230 В	2,7	96837947	3346,00
Control MPC-E 2x0,55 E	0,55; 1 x 230 В	3,9	96837948	3409,00
Control MPC-E 2x0,75 E	0,75; 1 x 230 В	5,1	96837949	3474,00
Control MPC-E 2x1,1 E	1,1; 1 x 230 В	7,4	96837950	3680,00
Control MPC-E 2x1,5 E	0,55-1,5; 3 x 380 В	4,0	96837951	3765,00
Control MPC-E 2x2,2 E	2,2	5,3	96837952	3830,00
Control MPC-E 2x3 E	3,0	6,8	96837953	3862,00
Control MPC-E 2x4 E	4,0	9,0	96837954	3891,00
Control MPC-E 2x5,5 E	5,5	12,0	96837955	3915,00
Control MPC-E 2x7,5 E	7,5	16,0	96837956	3939,00
Control MPC-E 2x11 E	11,0	22,0	96837957	3951,00
Control MPC-E 2x15 E	15,0	28,0	96837958	4198,00
Control MPC-E 2x18,5 E	18,5	34,0	96837959	4556,00
Control MPC-E 2x22 E	22,0	42,0	96837960	4783,00

Для 3-х E-насосов

Внимание! Группа продукта H

Тип продукта	Мощность двигателя P ₂ , кВт	Рабочий ток на один насос, А		EUR
		№ продукта		
Control MPC-E 3x0,37 E	0,37; 1 x 230 В	2,7	96837961	3654,00
Control MPC-E 3x0,55 E	0,55; 1 x 230 В	3,9	96837962	3702,00
Control MPC-E 3x0,75 E	0,75; 1 x 230 В	5,1	96837963	3757,00
Control MPC-E 3x1,1 E	1,1; 1 x 230 В	7,4	96837964	3854,00
Control MPC-E 3x1,5 E	0,55-1,5; 3 x 380 В	4,0	96837965	3871,00
Control MPC-E 3x2,2 E	2,2	5,3	96837966	3892,00
Control MPC-E 3x3 E	3,0	6,8	96837967	3924,00
Control MPC-E 3x4 E	4,0	9,0	96837968	3945,00
Control MPC-E 3x5,5 E	5,5	12,0	96837969	3955,00
Control MPC-E 3x7,5 E	7,5	16,0	96837970	3967,00
Control MPC-E 3x11 E	11,0	22,0	96837971	4303,00
Control MPC-E 3x15 E	15,0	28,0	96837972	4754,00
Control MPC-E 3x18,5 E	18,5	34,0	96837973	5347,00
Control MPC-E 3x22 E	22,0	42,0	96837974	5449,00

Для 4-х E-насосов

Внимание! Группа продукта H

Тип продукта	Мощность двигателя P ₂ , кВт	Рабочий ток на один насос, А		EUR
		№ продукта		
Control MPC-E 4x0,37 E	0,37; 1 x 230 В	2,7	96837975	3794,00
Control MPC-E 4x0,55 E	0,55; 1 x 230 В	3,9	96837976	3851,00
Control MPC-E 4x0,75 E	0,75; 1 x 230 В	5,1	96837977	3893,00
Control MPC-E 4x1,1 E	1,1; 1 x 230 В	7,4	96837978	4106,00
Control MPC-E 4x1,5 E	0,55-1,5; 3 x 380 В	4,0	96837979	4107,00
Control MPC-E 4x2,2 E	2,2	5,3	96837980	4113,00
Control MPC-E 4x3 E	3,0	6,8	96837981	4172,00
Control MPC-E 4x4 E	4,0	9,0	96837982	4178,00
Control MPC-E 4x5,5 E	5,5	12,0	96837983	4181,00
Control MPC-E 4x7,5 E	7,5	16,0	96837984	4348,00
Control MPC-E 4x11 E	11,0	22,0	96837985	4678,00
Control MPC-E 4x15 E	15,0	28,0	96837986	5464,00
Control MPC-E 4x18,5 E	18,5	34,0	96837987	5908,00
Control MPC-E 4x22 E	22,0	42,0	96837988	6262,00

Внимание! Необходимые датчики заказываются дополнительно (см. раздел "Аналоговые датчики").

Для 5-ти и 6-ти E-насосов номера продуктов и цены на шкафы управления по запросу

Внимание! Подбор шкафа управления необходимо производить по номинальному току электродвигателя насоса.

Control MPC-E с CUE

Шкаф управления насосами CR, TP, NB, NK, HS, SP и др. с преобразователями частоты CUE в шкафу на каждый насос. Предназначен для бесступенчатого регулирования от 1-го до 6-ти стандартных насосов в зависимости от регулируемой величины (давления, температуры, расхода, уровня и т.д.).

В состав стандартного исполнения входит: контроллер с панелью управления CU351 Multi Pump Control с большим ЖК дисплеем (320x240 пикселей), силовая часть, преобразователи частоты CUE на каждый насос, главный выключатель, автоматы защиты электродвигателя, предохранители, лампы-индикаторы аварии насосов, внутренняя подсветка шкафа.



Диапазон мощности: 0,37 - 630 кВт на один насос,
свыше 75 кВт - цены по запросу

Сетевое питание: 3x400 В, 50 Гц

Питание насосов: 3x400 В, 50 Гц

Температура окр. среды: 0 ... +40°C

Класс защиты: IP 54

Для 1-го насоса

Внимание! Группа продукта H

Тип продукта	Мощность двигателя P ₂ , кВт	Рабочий ток на один насос, А	EUR	
			№ продукта	
Control MPC-E 1x0,37 ESS	0,37	1,0	по запросу	5050,00
Control MPC-E 1x0,55 ESS	0,55	1,4	по запросу	5051,00
Control MPC-E 1x0,75 ESS	0,75	1,9	по запросу	5135,00
Control MPC-E 1x1,1 ESS	1,1	2,6	по запросу	5299,00
Control MPC-E 1x1,5 ESS	1,5	3,2	по запросу	5350,00
Control MPC-E 1x2,2 ESS	2,2	4,5	по запросу	5612,00
Control MPC-E 1x3 ESS	3,0	6,4	по запросу	5967,00
Control MPC-E 1x4 ESS	4,0	8,0	по запросу	6083,00
Control MPC-E 1x5,5 ESS	5,5	11,0	по запросу	6294,00
Control MPC-E 1x7,5 ESS	7,5	15,0	по запросу	6486,00
Control MPC-E 1x11 ESS	11,0	22,0	по запросу	8623,00
Control MPC-E 1x15 ESS	15,0	28,0	по запросу	9263,00
Control MPC-E 1x18,5 ESS	18,5	35,0	по запросу	9401,00
Control MPC-E 1x22 ESS	22,0	40,0	по запросу	11045,00
Control MPC-E 1x30 ESS	30,0	56,0	96944612	12784,00
Control MPC-E 1x37 ESS	37,0	68,0	96944613	13174,00
Control MPC-E 1x45 ESS	45,0	81,0	96944614	14452,00
Control MPC-E 1x55 ESS	55,0	99,0	96944615	16564,00
Control MPC-E 1x75 ESS	75,0	136,0	96944616	18410,00

Для 2-х насосов

Внимание! Группа продукта H

Тип продукта	Мощность двигателя P ₂ , кВт	Рабочий ток на один насос, А	EUR	
			№ продукта	
Control MPC-E 2x0,37 ESS	0,37	1,0	по запросу	5820,00
Control MPC-E 2x0,55 ESS	0,55	1,4	по запросу	5820,00
Control MPC-E 2x0,75 ESS	0,75	1,9	по запросу	6029,00
Control MPC-E 2x1,1 ESS	1,1	2,6	по запросу	6369,00
Control MPC-E 2x1,5 ESS	1,5	3,2	по запросу	6390,00
Control MPC-E 2x2,2 ESS	2,2	4,5	по запросу	6950,00
Control MPC-E 2x3 ESS	3,0	6,4	по запросу	7681,00
Control MPC-E 2x4 ESS	4,0	8,0	по запросу	8055,00
Control MPC-E 2x5,5 ESS	5,5	11,0	по запросу	8098,00
Control MPC-E 2x7,5 ESS	7,5	15,0	по запросу	8938,00
Control MPC-E 2x11 ESS	11,0	22,0	по запросу	11722,00
Control MPC-E 2x15 ESS	15,0	28,0	по запросу	13132,00
Control MPC-E 2x18,5 ESS	18,5	35,0	по запросу	13345,00
Control MPC-E 2x22 ESS	22,0	40,0	по запросу	16005,00
Control MPC-E 2x30 ESS	30,0	56,0	96944618	18682,00
Control MPC-E 2x37 ESS	37,0	68,0	96944619	20536,00
Control MPC-E 2x45 ESS	45,0	81,0	96944620	24176,00
Control MPC-E 2x55 ESS	55,0	99,0	96944621	29325,00
Control MPC-E 2x75 ESS	75,0	136,0	96944622	35305,00

Для 3-х насосов

Внимание! Группа продукта H

Тип продукта	Мощность двигателя P ₂ , кВт	Рабочий ток на один насос, А	EUR	
			№ продукта	
Control MPC-E 3x0,37 ESS	0,37	1,0	по запросу	6623,00
Control MPC-E 3x0,55 ESS	0,55	1,4	по запросу	6623,00
Control MPC-E 3x0,75 ESS	0,75	1,9	по запросу	6874,00
Control MPC-E 3x1,1 ESS	1,1	2,6	по запросу	7324,00
Control MPC-E 3x1,5 ESS	1,5	3,2	по запросу	7431,00
Control MPC-E 3x2,2 ESS	2,2	4,5	по запросу	8248,00
Control MPC-E 3x3 ESS	3,0	6,4	по запросу	9444,00
Control MPC-E 3x4 ESS	4,0	8,0	по запросу	9917,00
Control MPC-E 3x5,5 ESS	5,5	11,0	по запросу	10202,00
Control MPC-E 3x7,5 ESS	7,5	15,0	по запросу	13564,00
Control MPC-E 3x11 ESS	11,0	22,0	по запросу	15127,00
Control MPC-E 3x15 ESS	15,0	28,0	по запросу	17312,00
Control MPC-E 3x18,5 ESS	18,5	35,0	по запросу	18068,00
Control MPC-E 3x22 ESS	22,0	40,0	по запросу	22335,00
Control MPC-E 3x30 ESS	30,0	56,0	96944624	26548,00
Control MPC-E 3x37 ESS	37,0	68,0	96944625	29839,00
Control MPC-E 3x45 ESS	45,0	81,0	96944626	35692,00
Control MPC-E 3x55 ESS	55,0	99,0	96944627	40896,00
Control MPC-E 3x75 ESS	75,0	136,0	96944628	50350,00

Для 4-х насосов

Внимание! Группа продукта H

Тип продукта	Мощность двигателя P ₂ , кВт	Рабочий ток на один насос, А	EUR	
			№ продукта	
Control MPC-E 4x0,37 ESS	0,37	1,0	по запросу	9536,00
Control MPC-E 4x0,55 ESS	0,55	1,4	по запросу	9536,00
Control MPC-E 4x0,75 ESS	0,75	1,9	по запросу	9922,00
Control MPC-E 4x1,1 ESS	1,1	2,6	по запросу	10564,00
Control MPC-E 4x1,5 ESS	1,5	3,2	по запросу	10668,00
Control MPC-E 4x2,2 ESS	2,2	4,5	по запросу	11847,00
Control MPC-E 4x3 ESS	3,0	6,4	по запросу	13413,00
Control MPC-E 4x4 ESS	4,0	8,0	по запросу	14119,00
Control MPC-E 4x5,5 ESS	5,5	11,0	по запросу	14490,00
Control MPC-E 4x7,5 ESS	7,5	15,0	по запросу	15621,00
Control MPC-E 4x11 ESS	11,0	22,0	по запросу	20601,00
Control MPC-E 4x15 ESS	15,0	28,0	по запросу	23295,00
Control MPC-E 4x18,5 ESS	18,5	35,0	по запросу	24832,00
Control MPC-E 4x22 ESS	22,0	40,0	по запросу	29403,00
Control MPC-E 4x30 ESS	30,0	56,0	96944630	33577,00
Control MPC-E 4x37 ESS	37,0	68,0	96944631	40563,00
Control MPC-E 4x45 ESS	45,0	81,0	96944632	45949,00
Control MPC-E 4x55 ESS	55,0	99,0	96944633	52987,00
Control MPC-E 4x75 ESS	75,0	136,0	96944634	59191,00

Внимание! Необходимые датчики заказываются дополнительно (см. раздел "Аналоговые датчики").

Для 5-ти и 6-ти насосов номера продуктов и цены на шкафы управления по запросу.

Внимание! Подбор шкафа управления необходимо производить по номинальному току электродвигателя насоса.

Цены указаны на условиях "склад-Москва" с учетом НДС.
Рекомендованные розничные цены.



Control MPC-F для систем повышения давления, отопления, кондиционирования, вентиляции

Шкаф управления насосами CR, TP, NB, NK, HS, SP и др. с одним преобразователем частоты в шкафу.

Предназначен для бесступенчатого регулирования одного из насосов и каскадного подключения до 5-ти насосов в зависимости от регулируемой величины (давления, температуры, расхода, уровня и т.д.).

В состав стандартного исполнения входит: контроллер с панелью управления CU351 Multi Pump Control с большим ЖК дисплеем (320x240 пикселей), один преобразователь частоты CUE, силовая часть, главный выключатель, автоматы защиты электродвигателя, предохранители, лампы-индикаторы аварии насосов, внутренняя подсветка шкафа.



Диапазон мощности: 0,37 - 630 кВт на один насос, свыше 75 кВт - цены по запросу
 Сетевое питание: 3 x 400 В, 50 Гц
 Способ пуска: До 4 кВт прямой; 5,5 кВт и выше - "звезда-треугольник"
 нерегулируемых насосов: Плавный пуск на каждый насос - по запросу
 Температура окр. среды: 0 ... +40°C
 Класс защиты: IP 54

Для 1-го насоса

Внимание! Группа продукта H

Тип продукта	Мощность двигателя P ₂ , кВт	Рабочий ток на один насос,		EUR
		А	№ продукта	
Control MPC-F 1x0,37 DOL	0,37	1,0	97502942	6346,00
Control MPC-F 1x0,55 DOL	0,55	1,4	97502943	6407,00
Control MPC-F 1x0,75 DOL	0,75	1,9	97502944	6522,00
Control MPC-F 1x1,1 DOL	1,1	2,6	97502945	7367,00
Control MPC-F 1x1,5 DOL	1,5	3,2	97502946	7835,00
Control MPC-F 1x2,2 DOL	2,2	4,5	97502947	7927,00
Control MPC-F 1x3 DOL	3,0	6,4	97502948	8107,00
Control MPC-F 1x4 DOL	4,0	8,0	97502949	8190,00
Control MPC-F 1x5,5 SD	5,5	11,0	97502950	8483,00
Control MPC-F 1x7,5 SD	7,5	15,0	97502951	9417,00
Control MPC-F 1x11 SD	11,0	22,0	97502952	11213,00
Control MPC-F 1x15 SD	15,0	28,0	97502953	11799,00
Control MPC-F 1x18,5 SD	18,5	35,0	97502954	14249,00
Control MPC-F 1x22 SD	22,0	40,0	97502955	14799,00
Control MPC-F 1x30 SD	30,0	56,0	97502956	17087,00
Control MPC-F 1x37 SD	37,0	68,0	по запросу	17692,00
Control MPC-F 1x45 SD	45,0	81,0	по запросу	22308,00
Control MPC-F 1x55 SD	55,0	99,0	по запросу	25077,00
Control MPC-F 1x75 SD	75,0	136,0	по запросу	26615,00

Для 2-х насосов

Внимание! Группа продукта H

Тип продукта	Мощность двигателя P ₂ , кВт	Рабочий ток на один насос,		EUR
		А	№ продукта	
Control MPC-F 2x0,37 DOL	0,37	1,0	97502957	6847,00
Control MPC-F 2x0,55 DOL	0,55	1,4	97502958	7021,00
Control MPC-F 2x0,75 DOL	0,75	1,9	97502959	7257,00
Control MPC-F 2x1,1 DOL	1,1	2,6	97502960	8063,00
Control MPC-F 2x1,5 DOL	1,5	3,2	97502961	8466,00
Control MPC-F 2x2,2 DOL	2,2	4,5	97502962	8592,00
Control MPC-F 2x3 DOL	3,0	6,4	97502963	8708,00
Control MPC-F 2x4 DOL	4,0	8,0	97502964	8869,00
Control MPC-F 2x5,5 SD	5,5	11,0	97502965	9139,00
Control MPC-F 2x7,5 SD	7,5	15,0	97502966	10574,00
Control MPC-F 2x11 SD	11,0	22,0	97502967	12971,00
Control MPC-F 2x15 SD	15,0	28,0	97502968	13784,00
Control MPC-F 2x18,5 SD	18,5	35,0	97502969	16475,00
Control MPC-F 2x22 SD	22,0	40,0	97502970	17173,00
Control MPC-F 2x30 SD	30,0	56,0	97502971	20285,00
Control MPC-F 2x37 SD	37,0	68,0	по запросу	23960,00
Control MPC-F 2x45 SD	45,0	81,0	по запросу	27231,00
Control MPC-F 2x55 SD	55,0	99,0	по запросу	28010,00
Control MPC-F 2x75 SD	75,0	136,0	по запросу	33429,00

12

Для 3-х насосов

Внимание! Группа продукта H

Тип продукта	Мощность двигателя P ₂ , кВт	Рабочий ток на один насос,		EUR
		А	№ продукта	
Control MPC-F 3x0,37 DOL	0,37	1,0	97502973	7481,00
Control MPC-F 3x0,55 DOL	0,55	1,4	97502974	7548,00
Control MPC-F 3x0,75 DOL	0,75	1,9	97502975	7756,00
Control MPC-F 3x1,1 DOL	1,1	2,6	97502976	8544,00
Control MPC-F 3x1,5 DOL	1,5	3,2	97502977	8788,00
Control MPC-F 3x2,2 DOL	2,2	4,5	97502978	8869,00
Control MPC-F 3x3 DOL	3,0	6,4	97502979	8951,00
Control MPC-F 3x4 DOL	4,0	8,0	97502980	9411,00
Control MPC-F 3x5,5 SD	5,5	11,0	97502981	9874,00
Control MPC-F 3x7,5 SD	7,5	15,0	97502982	10732,00
Control MPC-F 3x11 SD	11,0	22,0	97502983	13516,00
Control MPC-F 3x15 SD	15,0	28,0	97502984	14915,00
Control MPC-F 3x18,5 SD	18,5	35,0	97502985	18194,00
Control MPC-F 3x22 SD	22,0	40,0	97502986	21287,00
Control MPC-F 3x30 SD	30,0	56,0	97502987	23039,00
Control MPC-F 3x37 SD	37,0	68,0	по запросу	25873,00
Control MPC-F 3x45 SD	45,0	81,0	по запросу	29143,00
Control MPC-F 3x55 SD	55,0	99,0	по запросу	31714,00
Control MPC-F 3x75 SD	75,0	136,0	по запросу	39143,00

Для 4-х насосов

Внимание! Группа продукта H

Тип продукта	Мощность двигателя P ₂ , кВт	Рабочий ток на один насос,		EUR
		А	№ продукта	
Control MPC-F 4x0,37 DOL	0,37	1,0	97502991	7894,00
Control MPC-F 4x0,55 DOL	0,55	1,4	97502992	8013,00
Control MPC-F 4x0,75 DOL	0,75	1,9	97502993	8120,00
Control MPC-F 4x1,1 DOL	1,1	2,6	97502994	8687,00
Control MPC-F 4x1,5 DOL	1,5	3,2	97502995	9038,00
Control MPC-F 4x2,2 DOL	2,2	4,5	97502996	9404,00
Control MPC-F 4x3 DOL	3,0	6,4	97502997	9457,00
Control MPC-F 4x4 DOL	4,0	8,0	97502998	9823,00
Control MPC-F 4x5,5 SD	5,5	11,0	97502999	11331,00
Control MPC-F 4x7,5 SD	7,5	15,0	97503000	12157,00
Control MPC-F 4x11 SD	11,0	22,0	97503001	14968,00
Control MPC-F 4x15 SD	15,0	28,0	97503002	17245,00
Control MPC-F 4x18,5 SD	18,5	35,0	97503003	20721,00
Control MPC-F 4x22 SD	22,0	40,0	97503004	22362,00
Control MPC-F 4x30 SD	30,0	56,0	97503005	25977,00
Control MPC-F 4x37 SD	37,0	68,0	по запросу	27394,00
Control MPC-F 4x45 SD	45,0	81,0	по запросу	35286,00
Control MPC-F 4x55 SD	55,0	99,0	по запросу	39429,00
Control MPC-F 4x75 SD	75,0	136,0	по запросу	49143,00

Внимание! Необходимые датчики заказываются дополнительно (см. раздел "Аналоговые датчики")

Для 5-ти и 6-ти насосов, а также на мощности свыше 75кВт номера продуктов и цены на шкафы управления по запросу

Внимание! Подбор шкафа управления необходимо производить по номинальному току электродвигателя насоса.

Цены указаны на условиях "склад-Москва" с учетом НДС.
 Рекомендованные розничные цены.

Control MPC-S для систем повышения давления, отопления, кондиционирования, вентиляции

Шкаф управления насосами CR, TP, NB, NK, HS, SP и др., работающими с постоянной производительностью. Предназначен для каскадного включения/выключения от 1-го до 6-ти подключенных насосов в зависимости от регулируемой величины (давления, температуры, расхода, уровня и т.д.).

В состав стандартного исполнения входит: контроллер с панелью управления CU351 Multi Pump Control с большим ЖК дисплеем (320x240 пикселей), силовая часть, главный выключатель, автоматы защиты электродвигателя, предохранители, лампы-индикаторы аварии насосов, внутренняя подсветка шкафа.



Диапазон мощности: 0,37 - 630 кВт на один насос, свыше 75 кВт - цены по запросу
 Сетевое питание: 3 x 400 В, 50 Гц
 Способ пуска: До 4 кВт прямой; 5,5 кВт и выше - "звезда-треугольник"
 Плавный пуск - по запросу

Температура окр. среды: 0 ... +40°C
 Класс защиты: IP 54

Для 1-го насоса

Внимание! Группа продукта H

Тип продукта	Мощность двигателя P ₂ , кВт	Рабочий ток на один насос, А	EUR	
			№ продукта	
Control MPC-S 1x0,37 DOL	0,37	1,0	96837581	3246,00
Control MPC-S 1x0,55 DOL	0,55	1,4	96837592	3251,00
Control MPC-S 1x0,75 DOL	0,75	1,9	96837593	3279,00
Control MPC-S 1x1,1 DOL	1,1	2,6	96837594	3312,00
Control MPC-S 1x1,5 DOL	1,5	3,2	96837595	3354,00
Control MPC-S 1x2,2 DOL	2,2	4,5	96837596	3376,00
Control MPC-S 1x3 DOL	3,0	6,4	96837597	3546,00
Control MPC-S 1x4 DOL	4,0	8,0	96837598	3561,00
Control MPC-S 1x5,5 SD	5,5	11,0	96837599	3609,00
Control MPC-S 1x7,5 SD	7,5	15,0	96837600	3640,00
Control MPC-S 1x11 SD	11,0	22,0	96837601	3881,00
Control MPC-S 1x15 SD	15,0	28,0	96837602	4012,00
Control MPC-S 1x18,5 SD	18,5	35,0	96837603	4206,00
Control MPC-S 1x22 SD	22,0	40,0	96837604	4478,00
Control MPC-S 1x30 SD	30,0	56,0	96837605	4856,00
Control MPC-S 1x37 SD	37,0	68,0	96837606	4976,00
Control MPC-S 1x45 SD	45,0	81,0	96837607	5840,00
Control MPC-S 1x55 SD	55,0	99,0	96837608	6182,00
Control MPC-S 1x75 SD	75,0	136,0	96837609	8152,00

Для 2-х насосов

Внимание! Группа продукта H

Тип продукта	Мощность двигателя P ₂ , кВт	Рабочий ток на один насос, А	EUR	
			№ продукта	
Control MPC-S 2x0,37 DOL	0,37	1,0	96837610	3549,00
Control MPC-S 2x0,55 DOL	0,55	1,4	96837611	3555,00
Control MPC-S 2x0,75 DOL	0,75	1,9	96837612	3603,00
Control MPC-S 2x1,1 DOL	1,1	2,6	96837613	3741,00
Control MPC-S 2x1,5 DOL	1,5	3,2	96837614	3785,00
Control MPC-S 2x2,2 DOL	2,2	4,5	96837615	3813,00
Control MPC-S 2x3 DOL	3,0	6,4	96837616	3884,00
Control MPC-S 2x4 DOL	4,0	8,0	96837617	3959,00
Control MPC-S 2x5,5 SD	5,5	11,0	96837618	4587,00
Control MPC-S 2x7,5 SD	7,5	15,0	96837619	4604,00
Control MPC-S 2x11 SD	11,0	22,0	96837620	4623,00
Control MPC-S 2x15 SD	15,0	28,0	96837621	4745,00
Control MPC-S 2x18,5 SD	18,5	35,0	96837622	5360,00
Control MPC-S 2x22 SD	22,0	40,0	96837623	5571,00
Control MPC-S 2x30 SD	30,0	56,0	96837624	6413,00
Control MPC-S 2x37 SD	37,0	68,0	96837625	7222,00
Control MPC-S 2x45 SD	45,0	81,0	96837626	11010,00
Control MPC-S 2x55 SD	55,0	99,0	96837627	12277,00
Control MPC-S 2x75 SD	75,0	136,0	96837628	14224,00

Для 3-х насосов

Внимание! Группа продукта H

Тип продукта	Мощность двигателя P ₂ , кВт	Рабочий ток на один насос, А	EUR	
			№ продукта	
Control MPC-S 3x0,37 DOL	0,37	1,0	96837629	3940,00
Control MPC-S 3x0,55 DOL	0,55	1,4	96837630	3955,00
Control MPC-S 3x0,75 DOL	0,75	1,9	96837631	3964,00
Control MPC-S 3x1,1 DOL	1,1	2,6	96837632	3978,00
Control MPC-S 3x1,5 DOL	1,5	3,2	96837633	3993,00
Control MPC-S 3x2,2 DOL	2,2	4,5	96837634	4051,00
Control MPC-S 3x3 DOL	3,0	6,4	96837635	4132,00
Control MPC-S 3x4 DOL	4,0	8,0	96837636	4281,00
Control MPC-S 3x5,5 SD	5,5	11,0	96837637	5080,00
Control MPC-S 3x7,5 SD	7,5	15,0	96837638	5291,00
Control MPC-S 3x11 SD	11,0	22,0	96837639	5510,00
Control MPC-S 3x15 SD	15,0	28,0	96837640	6064,00
Control MPC-S 3x18,5 SD	18,5	35,0	96837641	7209,00
Control MPC-S 3x22 SD	22,0	40,0	96837642	7620,00
Control MPC-S 3x30 SD	30,0	56,0	96837643	8550,00
Control MPC-S 3x37 SD	37,0	68,0	96837644	11569,00
Control MPC-S 3x45 SD	45,0	81,0	96837645	16254,00
Control MPC-S 3x55 SD	55,0	99,0	96837646	18004,00
Control MPC-S 3x75 SD	75,0	136,0	96837647	21973,00

Для 4-х насосов

Внимание! Группа продукта H

Тип продукта	Мощность двигателя P ₂ , кВт	Рабочий ток на один насос, А	EUR	
			№ продукта	
Control MPC-S 4x0,37 DOL	0,37	1,0	96837648	4261,00
Control MPC-S 4x0,55 DOL	0,55	1,4	96837649	4278,00
Control MPC-S 4x0,75 DOL	0,75	1,9	96837650	4340,00
Control MPC-S 4x1,1 DOL	1,1	2,6	96837651	4348,00
Control MPC-S 4x1,5 DOL	1,5	3,2	96837652	4352,00
Control MPC-S 4x2,2 DOL	2,2	4,5	96837653	4357,00
Control MPC-S 4x3 DOL	3,0	6,4	96837654	4764,00
Control MPC-S 4x4 DOL	4,0	8,0	96837655	5264,00
Control MPC-S 4x5,5 SD	5,5	11,0	96837656	5938,00
Control MPC-S 4x7,5 SD	7,5	15,0	96837657	6352,00
Control MPC-S 4x11 SD	11,0	22,0	96837658	6865,00
Control MPC-S 4x15 SD	15,0	28,0	96837659	7425,00
Control MPC-S 4x18,5 SD	18,5	35,0	96837660	8747,00
Control MPC-S 4x22 SD	22,0	40,0	96837661	9822,00
Control MPC-S 4x30 SD	30,0	56,0	96837662	11501,00
Control MPC-S 4x37 SD	37,0	68,0	96837663	14584,00
Control MPC-S 4x45 SD	45,0	81,0	96837664	17793,00
Control MPC-S 4x55 SD	55,0	99,0	96837665	20015,00
Control MPC-S 4x75 SD	75,0	136,0	96837666	24302,00

Внимание! Необходимые датчики заказываются дополнительно (см. раздел "Аналоговые датчики").

Для 5-ти и 6-ти насосов, а также на мощности свыше 75кВт номера продуктов и цены на шкафы управления по запросу.

Внимание! Подбор шкафа управления необходимо производить по номинальному току электродвигателя насоса.

Цены указаны на условиях "склад-Москва" с учетом НДС.
 Рекомендованные розничные цены.

Дополнительные опции для шкафов управления Control MPC

Указание для заказа: дополнительные опции устанавливаются при производстве шкафа, поэтому они могут заказываться только в комплекте с основным оборудованием.
Пример: Control MPC-F 2 x 11 SD с вольтметром 97502967 и 96020119

Внимание! Группа продукта Н

Тип продукта	Описание	№ продукта	EUR
Реле уровня (защита от сухого хода)	Встроенное в шкаф электродное реле уровня позволяет защитить насосы от сухого хода при заборе жидкости из емкости или из скважины. Электроды и кабель для электродов заказываются дополнительно	96871124	250,00
Лампа-индикатор напряжения сети	Лампа-индикатор, установленная на двери шкафа управления, горит, когда подано напряжение питания на шкаф	Цвет: зеленый 96902135	100,00
Лампа-индикатор работы системы	Лампа-индикатор, установленная на двери шкафа управления, горит, когда система эксплуатируется.	Цвет: зеленый 96020286	225,00
Лампа-индикатор работы насоса (для 1 насоса)	Лампа-индикатор, установленная на двери шкафа управления, горит, когда эксплуатируется соответствующий насос. Цвет зеленый	В системах MPC-S 96020139	225,00
		В системах MPC-E с преобразователем частоты на насосе 96020330	300,00
		В системах MPC-E с преобразователем частоты в шкафу 96020329	225,00
		В системах MPC-F 96020136	225,00
Лампа-индикатор неисправности системы	Лампа-индикатор, установленная на двери шкафа управления, загорается при возникновении неисправности в системе.	Цвет: красный 96020132	225,00
Розетка 220В, 10А		Внутри шкафа управления 96871173	100,00
		Снаружи, на корпусе шкафа управления, с крышкой, IP54 96871181	125,00
Модуль дополнительных входов-выходов IO351B	Модуль обеспечивает девять дополнительных цифровых входов, семь дополнительных цифровых выходов и два дополнительных аналоговых входа.	Возможно заказать до 2-х модулей 96020259	600,00
Внешний разъем RJ45-Ethernet	Управление системой посредством локальной сети (Ethernet) обеспечивает неограниченный доступ к настройке и управлению Control MPC с удаленного ПК аналогично настройке и контролю через встроенную панель управления	Разъем располагается снаружи, на корпусе шкафа управления 96020338	225,00
Модуль GENIbus	Модуль GENIbus является модулем расширения, обеспечивающий возможность интеграции Control MPC в системы диспетчеризации (SCADA-системы) по протоколу Grundfos GENIbus.	96020339	125,00
Интерфейс передачи данных CIU	Устройство обеспечивает возможность интеграции Control MPC в системы диспетчеризации (SCADA-системы) по промышленным протоколам связи. Устройство устанавливается внутрь шкафа. Внимание! Модуль GENIbus входит в комплект поставки.	CIU 110 (LON) 97514542	550,00
		CIU 150 (Profibus-DP) 97514543	600,00
		CIU 200 (Modbus RTU) 97514544	600,00
		CIU 250 (GSM/GPRS/SMS) + антенна 96943638	950,00
		CIU 300 (BACnet MS/TP) 96943641	550,00
Защита от пикового напряжения	Обеспечивает защиту системы от скачков напряжения	96020182	625,00
Молниезащита	Обеспечивает защиту системы от ударов молнии и от скачков напряжения. Молниезащита соответствует стандарту IEC 61024-1: 1992-10, класс В и С.	96020180	1600,00
Контроль неисправности фаз	Обеспечивает защиту системы от пропадания, перекоса, неправильного чередования фаз питающего напряжения.	96020117	350,00
Проблесковый маячок	Проблесковый маячок горит в случае аварии в системе.	Сверху, на шкафу управления 97567490	250,00
		Выносной 97567511	250,00
Сирена, 80 дБ	Звуковая сигнализация, расположенная на двери шкафа управления, срабатывает в случае аварии в системе.	96020178	175,00
Вольтметр с переключателем	Показывает сетевое напряжение между любыми двумя фазами Устанавливается на двери шкафа управления	96020119	350,00
Амперметр (для 1 насоса)	Показывает потребляемый ток соответствующего насоса Устанавливается на двери шкафа управления	Диапазон измерения 0-5 А 96871410	225,00
		Диапазон измерения 0-15 А 96871411	250,00
		Диапазон измерения 0-50 А 96871422	275,00
		Диапазон измерения 0-100 А 96871423	325,00
		Диапазон измерения 0-200 А 96871426	350,00
Счетчик моточасов (для 1 насоса)	Показывает часы наработки соответствующего насоса Устанавливается на двери шкафа управления	На двери шкафа управления 96871428	175,00
Счетчик пусков (для 1 насоса)	Показывает количество пусков соответствующего насоса. Устанавливается на двери шкафа управления	На двери шкафа управления 96871429	175,00
Реле PR5714D (для 1 датчика)	Применяется для подключения одного датчика Pt100 при использовании шкафа Control MPC для управления насосами со встроенными в электродвигатели датчиками Pt100	На двери шкафа управления 96871430	750,00
MP204 (для 1 насоса)	Устройство комплексной защиты электродвигателя. Возможно использование только в системах Control MPC-S	In до 120 А 97563281	950,00
		In до 250 А 97563282	1500,00
Ручной режим работы (для 1 насоса)	На двери шкафа расположен переключатель режимов P/O/A. P – ручной режим работы – пуск насосов в обход контроллера. O – выключить все A - автоматический режим работы Для системы MPC-E – данная опция неприменима, ручной пуск возможен только через контроллер MPC	97550815	175,00
Двойной ввод питания шкафа с АВР (автоматический ввод резерва)	При пропадании питания на основном вводе, либо при нестабильном питании, происходит автоматическое переключение на резервный ввод. При восстановлении питания на основном вводе, происходит обратное переключение с резервного ввода на основной	-	по запросу
Устройства плавного пуска на каждый насос	Для плавного пуска и останова нерегулируемых насосов в системах MPC-F, MPC-S	-	по запросу

12

Цены указаны на условиях "склад-Москва" с учетом НДС.
Рекомендованные розничные цены.

Прайс-лист действует с 1 марта 2012 года





Преобразователи частоты CUE

CUE представляет собой серию преобразователей частоты для плавного изменения частоты вращения широкого ряда насосов Grundfos и насосов других производителей, оборудованных трехфазными электродвигателями. Используется для поддержания постоянного давления, перепада давления, температуры, уровня, расхода, пропорционального перепада давления и т.д. Преобразователи CUE имеют те же функции управления, что E-насосы Grundfos, что обеспечивает простоту настройки и эксплуатации оборудования, а также оснащены встроенным пультом управления с графическим дисплеем.

CUE обеспечивает контроль и защиту двигателя насоса от:

- короткого замыкания
- перегрева и блокировки
- перегрузки по току
- переходных процессов питания
- неправильного направления вращения
- сухого хода (с внешним датчиком)

CUE обладает следующими возможностями:

- регулирование по постоянному давлению, перепаду давления, расходу, температуре, уровню и др.
- функция останова при низком значении расхода
- контроль смазки подшипников электродвигателя
- имеет четыре цифровых входа, два аналоговых входа, один аналоговый выход и два реле сигнализации

Диапазон мощности: 0,55 - 250 кВт
 Сетевое питание: 1x200-240 В, 50 Гц или 3x380-500 В, 50 Гц
 Выходная частота: 0 - 100 Гц
 Температура окружающей среды: 0 - 40°C
 Классы защиты: IP 20/21, IP 54/55

12

1x200-240 В, 50 Гц для насосов со стандартными трехфазными электродвигателями 3x220-240 В

Группа продукта Z

Тип продукта	Мощность двигателя P ₂ , кВт	Номинальный ток I _n , А при 220 В	IP 20/21 № продукта	EUR	IP 54/55 № продукта	EUR
CUE	1,1	6,6	96754460	1283,00	96754481	1422,00
	1,5	7,5	96754461	1377,00	96754502	1637,00
	2,2	10,6	96754472	1523,00	96754503	1904,00
	3	12,5	96754473	1756,00	96754505	2131,00
	4	16,7	96754474	2042,00	96754506	2408,00
	5,5	24,22	96754475	2368,00	96754507	2838,00
	7,5	30,8	96754476	2950,00	96754509	3401,00

3x380-500 В, 50 Гц для насосов со стандартными трехфазными электродвигателями 3x380-415 В

Группа продукта Z

Тип продукта	Мощность двигателя P ₂ , кВт	Номинальный ток I _n , А при 380 В	IP 20/21 № продукта	EUR	IP 54/55 № продукта	EUR
CUE	0,55	1,8	96754675	547,00	97685238	922,00
	0,75	2,4	96754676	586,00	97685239	932,00
	1,1	3	96754677	675,00	97685240	949,00
	1,5	4,1	96754678	772,00	97685251	1003,00
	2,2	5,6	96754679	931,00	97685252	1194,00
	3	7,2	96754680	1036,00	97685253	1390,00
	4	10	96754681	1106,00	97685254	1582,00
	5,5	13	96754692	1277,00	96754711	1791,00
	7,5	16	96754693	1432,00	96754722	2172,00
	11	24	96754694	1743,00	96754723	2533,00
	15	32	96754695	1973,00	96754724	2970,00
	18,5	37,5	96754696	2472,00	96754725	3555,00
	22	44	96754697	2887,00	96754726	4018,00
	30	61	96754698	3361,00	96754727	4504,00
	37	73	96754699	4062,00	96754728	4738,00
	45	90	96754700	4960,00	96754729	5200,00
	55	106	96754701	6001,00	96754730	6289,00
	75	147	96754702	6916,00	96754731	7245,00
	90	177	96754703	8086,00	96754732	8462,00
	110	212	96754649	8599,00	96754666	9693,00
132	260	96754651	10306,00	96754669	11707,00	
160	315	96754662	12680,00	96754671	14301,00	
200	395	96754663	15142,00	96754672	17079,00	
250	480	96754665	19243,00	96754673	21555,00	

Внимание! Подбор преобразователя частоты необходимо производить по номинальному току электродвигателя насоса

Цены указаны на условиях "склад-Москва" с учетом НДС.
 Рекомендованные розничные цены.



Выходные фильтры для преобразователя частоты CUE

Рекомендованы к применению при длине питающего кабеля от CUE до насоса свыше 20 м.

Предназначены для снижения скачков напряжения в обмотках электродвигателя, нагрузки на изоляцию двигателя, а также для уменьшения акустических шумов от двигателя, эксплуатируемого с частотным преобразователем

Поставляются два типа выходных фильтров:

- **Фильтры dU/dt** снижают пики напряжения и dU/dt импульсов на клеммах двигателя. Напряжение не сглаживается и имеет форму импульса; ток двигателя имеет синусоидальную форму без коммутационных пиков. Обеспечивают небольшое снижение акустических шумов.

Применяются при длине кабеля электродвигателя не более 150 м.

- **Синусные фильтры** имеют более высокую степень фильтрации, благодаря чему обеспечивается большее снижение нагрузки на изоляцию двигателя и уменьшение акустических шумов. Потери двигателя снижаются, так как к двигателю подаётся синусоидальное напряжение. Кроме того, фильтры устраняют отражения импульсов в кабеле электродвигателя и, таким образом, уменьшают потери в частотном преобразователе.

Применяются при длине кабеля электродвигателя не более 300 м.

Фильтры имеют исполнение IP20/NEMA1

Группа продукта Z

Мощность CUE P ₂ , кВт	Фильтр dU/dt № продукта	EUR	Синусный фильтр для CUE 1x200-240В № продукта	EUR	Синусный фильтр для CUE 3x380-500В № продукта	EUR
0,55	-	-	-	-	96754941	376,00
0,75	-	-	-	-	96754941	376,00
1,1	-	-	96754973	499,00	96754972	433,00
1,5	-	-	96754973	499,00	96754972	433,00
2,2	-	-	96754976	642,00	96754973	499,00
3	-	-	96754976	642,00	96754973	499,00
4	-	-	96754976	642,00	96754974	586,00
5,5	-	-	96754977	1001,00	96754976	642,00
7,5	-	-	96754978	1395,00	96754976	642,00
11	97669799	747,00	-	-	96754977	1001,00
15	97669799	747,00	-	-	96754978	1395,00
18,5	97669799	747,00	-	-	96754978	1395,00
22	97669799	747,00	-	-	96755019	2444,00
30	97669869	1323,00	-	-	96755021	2892,00
37	97669869	1323,00	-	-	96755032	3335,00
45	97669869	1323,00	-	-	96755033	4536,00
55	97669896	1733,00	-	-	96755033	4536,00
75	97669902	2646,00	-	-	96755034	6550,00
90	97669902	2646,00	-	-	96755034	6550,00
110	97669905	3369,00	-	-	96755037	7909,00
132	97669905	3369,00	-	-	96755037	7909,00
160	97669905	3369,00	-	-	96755038	10607,00
200	97669906	3970,00	-	-	96755038	10607,00
250	97669906	3970,00	-	-	96755039	12756,00

12

Принадлежности для преобразователя частоты CUE

Группа продукта Z



Тип продукта	Описание	№ продукта	EUR
Модуль расширения MCB114	Модуль обеспечивает три дополнительных аналоговых входа CUE для подключения одного датчика 4-20мА и двух датчиков температуры PT100/PT1000	96760901	177,00
Комплект для монтажа панели управления CUE	Применяется для выноса панели управления устройством CUE наружу, на дверь шкафа управления. Состоит из: крепежных элементов, кабеля управления длиной 3 метра	96801229	93,00
Цоколь	Применяется для напольного монтажа преобразователя CUE мощностью 110-250кВт	96801230	792,00
Защита от сухого хода LiqTec	Реле защиты от "сухого хода" + реле термисторной защиты. В комплект входит релейный модуль + датчик с кабелем 5м	96556429*	628,00
Интерфейс передачи данных CIU	Кабель-удлинитель 15м.	96443676	99,00
	Устройство обеспечивает возможность интеграции CUE в системы диспетчеризации (SCADA-системы) по промышленным протоколам связи.		
	CIU 100 (LON)	96753735	357,00
	CIU 150 (Profibus-DP)	96753081	357,00
	CIU 200 (Modbus RTU)	96753082	357,00
	CIU 250 ¹ (GSM/GPRS/SMS)	96787106	642,00
	CIU 300 (BACnet MS/TP)	96893769	357,00

¹ необходимо подключение GSM-антенны.

* Поддерживается складской запас

Цены указаны на условиях "склад-Москва" с учетом НДС. Рекомендованные розничные цены.

Прайс-лист действует с 1 марта 2012 года

Аналоговые датчики для Control MPC, Control DC, Control MP204, CUE, E-насосов

Группа продукта Z

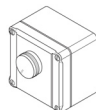

Тип продукта	Описание	Диапазон	№ продукта	EUR
Датчик перепада давления	Дифференциальный датчик давления DPI с экранированным кабелем длиной 0,9 м, с выходным сигналом 4-20 мА. Точность измерения ± 0,5% от диапазона измеряемых данных. Допустимое давления в системе 16 бар. Поставляется в комплекте с медными трубками 7/16" и крепежом.	0 - 0,6 бар	96611522	537,00
		0 - 1,0 бар	96611523	537,00
		0 - 1,6 бар	96611524	537,00
		0 - 2,5 бар	96611525*	537,00
		0 - 4,0 бар	96611526	537,00
		0 - 6,0 бар	96611527	537,00
		0 - 10,0 бар	96611550	537,00
Датчик давления	Датчик давления MBS 3000 с выходным сигналом 4-20 мА, без кабеля, присоединение G 1/2". Допустимая температура жидкости от -40°C до +85°C.	0 - 2,5 бар	96478188	135,00
		0 - 6 бар	91072076*	135,00
		0 - 10 бар	91072077	135,00
		0 - 16 бар	91072078	135,00
		0 - 25 бар	91072079	135,00
Датчик температуры	Погружной датчик ТТА с преобразователем сигнала. Аналоговый сигнал 4 - 20 мА	от - 25°C до +25°C	96430194	341,00
		от ±0°C до +25 °C	96432591	341,00
		от +50°C до +100°C	96432592	341,00
		от ±0°C до +150 °C	96430195	341,00
		Гильза (глубина погружения 50 мм)	96430201	110,00
		Гильза (глубина погружения 100 мм)	96430202	146,00
	Фиксатор для датчика	96430203	68,00	
Датчик уровня погружного типа	Датчик уровня SITRANS P с кабелем и кронштейном для крепления, выходной сигнал 4-20мА	0-5 м, кабель 10м	96377410*	366,00
		0-5 м, кабель 25м	97719345	474,00
		0-10 м, кабель 25м	97719347	474,00
		0-10 м, кабель 50м	97719348	639,00
		0-10 м, кабель 100м	97719349	991,00
		0-50 м, кабель 60м	97719350	727,00
		0-50 м, кабель 100м	97719351	991,00
		0-100 м, кабель 120м	97719352	1126,00
		0-160 м, кабель 200м	97719353	1653,00
		0-160 м, кабель 250м	97719354	1920,00
	Монтажная коробка для датчика SITRANS P	IP 66	96377411	111,00
Ультразвуковой датчик уровня	Ультразвуковой датчик уровня SITRANS Probe LU	0 - 6 м	96693767	1005,00
		0-12 м	98129091	1067,00
	Ручной программатор для настройки датчика		96693768	98,00
Потенциометр	SPP1. В корпусе IP55, настенный монтаж, сигнал 0-10В		00625468	93,00

12

Цены указаны на условиях "склад-Москва" с учетом НДС. Рекомендованные розничные цены.

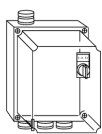

Шкаф управления PDL

Коммутационный аппарат для автоматического и ручного включения и отключения одного насоса мощностью до 7,5 кВт, 3 x 400 В, 50 Гц (Тип продукта PDL) и до 2,2 кВт, 1 x 230 В, 50 Гц (Тип продукта PDL-W).

Оснащен:

- многопозиционным переключателем (O-A-St)

- тепловым реле для защиты электродвигателя
 - беспотенциальным контактом для подключения управляющего однополюсного реле (напр. FF4) для автоматического вкл/выкл насоса
 - беспотенциальным контактом для подключения однополюсного реле для защиты насоса от работы "всухую"
- IP 65, В x Ш x Г = 125 x 175 x 125 мм.

3 x 400 В

Тип продукта 400 В	Диапазон тока расщепления, А	№ продукта	EUR
PDL	1,2 - 1,8	00ID7376	292,00
PDL	1,8 - 2,7	00ID7377	292,00
PDL	2,7 - 4,0	00ID7378	292,00
PDL	4,0 - 6,0	00ID7379	292,00
PDL	6,0 - 9,0	00ID7380	292,00
PDL	8,0 - 11,0	00ID8168	292,00
PDL	10,0 - 14,0	00ID8722	292,00
PDL	13,0 - 18,0	00ID8723	292,00

1 x 230 В

Группа продукта Z

Тип продукта 230 В	Диапазон тока расщепления, А	№ продукта	EUR
PDL - W	1,2 - 1,8	00ID8716	292,00
PDL - W	1,8 - 2,7	00ID8717	292,00
PDL - W	2,7 - 4,0	00ID8718	292,00
PDL - W	4,0 - 6,0	00ID8719	292,00
PDL - W	6,0 - 9,0	00ID8720	292,00
PDL - W	8,0 - 11,0	00ID8721	292,00
PDL - W	10,0 - 14,0	91070355	292,00
PDL - W	13,0 - 18,0	91070356	292,00

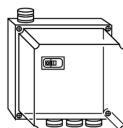

Шкаф управления PKZEL

Коммутационный аппарат для автоматического включения и отключения одного насоса мощностью до 7,5 кВт, 3 x 400 В, 50 Гц (Тип продукта PKZEL) или 2,2 кВт, 1 x 230 В, 50 Гц (Тип продукта PKZEL-W).

Оснащен:

- реле уровня типа RM3 LG для защиты насоса от работы "всухую" (3 электрода EL1 и кабель для электродов ELKA приобретаются отдельно)

- защитным автоматом электродвигателя с контактной мембраной в качестве главного выключателя
 - беспотенциальным контактом для подключения управляющего однополюсного реле (напр. FF4) для автоматического вкл/выкл насоса
- Рабочее напряжение PKZEL 400 В, PKZEL-W 230 В.
IP 65, В x Ш x Г = 175 x 175 x 125 мм.

3 x 400 В

Тип продукта 400 В	Диапазон тока расщепления, А	№ продукта	EUR
PKZEL	1,0 - 1,6	00ID7441	595,00
PKZEL	1,6 - 2,5	00ID7442	595,00
PKZEL	2,5 - 4,0	00ID7443	595,00
PKZEL	4,0 - 6,0	00ID7444	595,00
PKZEL ¹	6,0 - 10,0	00ID7445	595,00
PKZEL ¹	10,0 - 16,0	00ID8714	595,00
PKZEL ¹	16,0 - 20,0	91070354	595,00

1 x 230 В

Группа продукта Z

Тип продукта 230 В	Диапазон тока расщепления, А	№ продукта	EUR
PKZEL - W	1,0 - 1,6	00ID8710	595,00
PKZEL - W	1,6 - 2,5	00ID8711	595,00
PKZEL - W	2,5 - 4,0	00ID8712	595,00
PKZEL - W	4,0 - 6,0	00ID8734	595,00
PKZEL - W	6,0 - 10,0	00ID8713	595,00
PKZEL - W	10,0 - 16,0	91070133	595,00
PKZEL - W	16,0 - 20,0	91070136	595,00

¹ предохранитель, установленный на заводе-изготовителе, рассчитан на макс.ток 50А

Устройство комплексной защиты электродвигателя MP204

Электронный прибор для контроля и защиты электродвигателей насосов, кабелей и кабельных муфт при токе **до 1000А**.
Напряжение питания 1 x 230В, 3 x 400В. Частота 50/60 Гц.

Обеспечивает контроль и защиту от:

- перегрузки
- работы насоса "всухую"
- перегрева электродвигателя (электродвигатели со встроенным датчиком Tempson, Pt100/Pt1000, PTC или термореле)
- повышенного/пониженного напряжения
- пропадания фазы
- чередования фаз
- дисбаланса тока
- гармонических искажений

Степень защиты IP20, габариты В x Ш x Г = 127 x 116 x 151 мм



Группа продукта Z

Тип продукта	Диапазон измеряемого тока	Напряжение, В	№ продукта	EUR
MP204 со встроенным трансформатором тока	3 - 120 А	1x230 В, 3x400 В	96079927*	529,00

12

Внешние трансформаторы тока для устройства комплексной защиты электродвигателя MP204¹

Применяются при номинальном токе насоса свыше 120А

Группа продукта Z

Тип продукта	Максимальный ток I _{max}	Коэффициент трансформации тока	№ продукта	EUR
СТ200/5	200 А	200/5	96095274	120,00
СТ300/5	300 А	300/5	96095275	126,00
СТ500/5	500 А	500/5	96095276	150,00
СТ750/5	750 А	750/5	96095277	157,00
СТ1000/5	1000А	1000/5	96095278	166,00

¹ - для одного устройства MP 204 необходимо три трансформатора тока.

Модуль расширения функций IO 112

IO 112 является модулем измерения и одноканальным устройством защиты для использования как в соединении с блоком электронной защиты двигателя MP204 так и как автономный модуль защиты. Модуль служит для защиты от воздействия факторов, не имеющих отношения к электричеству, например от "сухого" хода.

Модуль позволяет:

- осуществлять контроль и регулировку уровня жидкости с помощью аналогового датчика уровня
- осуществлять контроль и регулировку температуры с помощью датчика температуры PT1000
- использовать функцию счётчика, например, если насос должен перекачать определённый объём, а затем остановиться.

Интерфейс IO 112 имеет:

- три входа для измерения параметров (аналоговый вход, вход датчика температуры Pt1000, вход импульсного сигнала)
- аналоговые и цифровые выходы
- один потенциометр для установки предельных значений
- световые индикаторы, обозначающие:
 - значение измеренного параметра
 - заданное предельное значение
 - источник аварийного сигнала
 - состояние насоса



Степень защиты IP20, габариты В x Ш x Г = 116 x 90 x 66,5 мм

Тип продукта	Напряжение, В	№ продукта	EUR
IO 112	24В DC/AC, 50/60Гц	96651601	317,00

* Поддерживается складской запас

Цены указаны на условиях "склад-Москва" с учетом НДС.
Рекомендованные розничные цены.



Шкаф управления Control MP204-S

Для автоматического включения и отключения насоса, оборудованного 3-х фазным электродвигателем 3х380 В, 50 Гц. Работа насоса возможна по сигналу от реле давления, реле уровня, поплавка или от цифрового сигнала внешнего контроллера, а также по сигналу 4-20 мА от аналогового датчика уровня при заказе комплектации "Стандарт + IO112".
Комплексную защиту электродвигателя обеспечивает модуль MP204 в шкафу.

Состав комплектации Лайт:

- главный выключатель
- многопозиционный переключатель выбора режима работы (P-O-A)
- устройство комплексной электронной защиты электродвигателя MP204
- защитный автомат электродвигателя
- сухой контакт для подключения управляющего однополюсного реле для вкл/выкл насоса в автоматическом режиме
- беспотенциальный перекидной контакт аварийной сигнализации
- лампа индикации рабочего режима
- лампа индикации аварийного режима
- кнопки для включения/выключения насоса в ручном режиме

Состав комплектации Стандарт (+ к комплектации Лайт):

- место под установку реле уровня RM35LM33MW для электродной защиты от "сухого хода" (реле заказывается отдельно)
- место под установку интерфейса передачи данных CIU (интерфейс заказывается отдельно)

Комплектация "Стандарт + IO112" отличается наличием модуля IO112, к которому можно подключить аналоговый датчик уровня с сигналом 4-20 мА, что позволяет задействовать одну из следующих дополнительных возможностей:

- индикация текущего уровня воды в скважине с одновременной защитой от "сухого хода"
- работа на заполнение резервуара с индикацией текущего уровня в нем
- работа на опорожнение резервуара с индикацией текущего уровня в нем

Диапазон мощности: 1,1 - 110 кВт, свыше 30кВт цены предоставляются по запросу
Сетевое питание: 3 х 380 В, 50 Гц
Способ пуска: Прямой (DOL), "звезда-треугольник" (SD) или плавный пуск (SS)
Исполнение: Внутреннее, УХЛ4, IP54, 0 ... +40°C, металлический корпус
По запросу - уличное, УХЛ1, IP55, -30 ... +40°C, пластиковый корпус с двойной дверью и системой климат-контроля

"Прямой" пуск 3х380 В, комплектация Лайт

Группа продукта Z

Тип продукта	Номинальный ток насоса In, А	Габариты В x Ш x Г, мм	№ продукта	EUR
Control MP204-S 1x3-5A DOL-II	3-5	600x400x200	98096987	1772,00
Control MP204-S 1x5-8A DOL-II	5-8	600x400x200	98096988	1772,00
Control MP204-S 1x8-13A DOL-II	8-13	600x400x200	98096989	1791,00
Control MP204-S 1x13-21A DOL-II	13-21	600x400x200	98096990	1817,00
Control MP204-S 1x21-28A DOL-II	21-28	600x400x200	98097001	1903,00
Control MP204-S 1x28-34A DOL-II	28-34	600x400x200	98097002	1941,00
Control MP204-S 1x34-43A DOL-II	34-43	600x600x300	98097003	2129,00
Control MP204-S 1x43-53A DOL-II	43-53	600x600x300	98097004	2217,00
Control MP204-S 1x53-68A DOL-II	53-68	600x600x300	98097005	2514,00

"Прямой" пуск 3х380 В, комплектация Стандарт

Группа продукта Z

Тип продукта	Номинальный ток насоса In, А	Габариты В x Ш x Г, мм	Стандарт № продукта	EUR	Стандарт+IO112 № продукта	EUR
Control MP204-S 1x3-5A DOL-II	3-5	1000x800x300	97758179	2233,00	97692280	2665,00
Control MP204-S 1x5-8A DOL-II	5-8	1000x800x300	97758180	2240,00	97692293	2672,00
Control MP204-S 1x8-13A DOL-II	8-13	1000x800x300	97758231	2270,00	97692294	2702,00
Control MP204-S 1x13-21A DOL-II	13-21	1000x800x300	97758232	2308,00	97692296	2741,00
Control MP204-S 1x21-28A DOL-II	21-28	1000x800x300	97758233	2369,00	97692299	2801,00
Control MP204-S 1x28-34A DOL-II	28-34	1000x800x300	97758234	2408,00	97692301	2840,00
Control MP204-S 1x34-43A DOL-II	34-43	1000x800x300	97758235	2563,00	97692302	2996,00
Control MP204-S 1x43-53A DOL-II	43-53	1000x800x300	97758236	2649,00	97692304	3070,00
Control MP204-S 1x53-68A DOL-II	53-68	1000x800x300	97758237	2918,00	97692307	3339,00
Control MP204-S 1x68-85A DOL-II	68-85	1000x800x300	97758238	по запросу	97692309	по запросу
Control MP204-S 1x85-103A DOL-II	85-103	1000x800x300	97758239	по запросу	97692310	по запросу

* Поддерживается складской запас

Цены указаны на условиях "склад-Москва" с учетом НДС.
Рекомендованные розничные цены.

Прайс-лист действует с 1 марта 2012 года

Пуск по схеме "звезда-треугольник" 3x380 В, комплектация Стандарт

Группа продукта Z

Тип продукта	Номинальный ток насоса In, А	Габариты В x Ш x Г, мм	Стандарт № продукта	EUR	Стандарт+IO112 № продукта	EUR
Control MP204-S 1x3-5A SD-II	3-5	1000x800x300	97758240	2414,00	97692291	2853,00
Control MP204-S 1x5-8A SD-II	5-8	1000x800x300	97758241	2432,00	97692292	2871,00
Control MP204-S 1x8-13A SD-II	8-13	1000x800x300	97758242	2509,00	97692295	2948,00
Control MP204-S 1x13-21A SD-II	13-21	1000x800x300	97758243	2524,00	97692297	2963,00
Control MP204-S 1x21-28A SD-II	21-28	1000x800x300	97758244	2534,00	97692298	2974,00
Control MP204-S 1x28-34A SD-II	28-34	1000x800x300	97758245	2667,00	97692300	3107,00
Control MP204-S 1x34-43A SD-II	34-43	1000x800x300	97758246	2743,00	97692303	3182,00
Control MP204-S 1x43-53A SD-II	43-53	1000x800x300	97758247	2936,00	97692305	3373,00
Control MP204-S 1x53-68A SD-II	53-68	1000x800x300	97758248	3264,00	97692306	3701,00
Control MP204-S 1x68-85A SD-II	68-85	1000x800x300	97758249	по запросу	97692308	по запросу
Control MP204-S 1x85-103A SD-II	85-103	1000x800x300	97758250	по запросу	97692311	по запросу

С устройством плавного пуска 3x380 В, комплектация Стандарт

Группа продукта Z

Тип продукта	Номинальный ток насоса In, А	Габариты В x Ш x Г, мм	Стандарт № продукта	EUR	Стандарт+IO112 № продукта	EUR
Control MP204-S 1x3-5A SS-II	3-5	1000x800x300	97758251	3170,00	97758262	3602,00
Control MP204-S 1x5-8A SS-II	5-8	1000x800x300	97758252	3177,00	97758263	3617,00
Control MP204-S 1x8-13A SS-II	8-13	1000x800x300	97758253	3207,00	97758264	3647,00
Control MP204-S 1x13-21A SS-II	13-21	1000x800x300	97758254	3292,00	97758265	3770,00
Control MP204-S 1x21-28A SS-II	21-28	1000x800x300	97758255	3469,00	97758266	3908,00
Control MP204-S 1x28-34A SS-II	28-34	1000x800x300	97758256	3601,00	97758267	4040,00
Control MP204-S 1x34-43A SS-II	34-43	1000x800x300	97758257	4229,00	97758268	4668,00
Control MP204-S 1x43-53A SS-II	43-53	1000x800x300	97758258	4334,00	97758269	4742,00
Control MP204-S 1x53-68A SS-II	53-68	1000x800x300	97758259	5320,00	97758270	5813,00
Control MP204-S 1x68-85A SS-II	68-85	1000x800x300	97758260	по запросу	97758271	по запросу
Control MP204-S 1x85-103A SS-II	85-103	1000x800x300	97758261	по запросу	97758272	по запросу

Принадлежности для устройства MP204, шкафов управления Control MP204

Группа продукта Z



Тип продукта	№ продукта	EUR
R 100 Инфракрасный пульт для настройки и контроля параметров блока MP204. Имеет USB интерфейс для связи с ПК	96615297*	226,00

Реле давления 1-полюсное управляющее реле с перекидным контактом, присоединение внутренняя резьба G3/8"

Подходит к шкафам управления SQSK, PDL, PKZEL, Control MP204

Группа продукта Z



Тип продукта	Диапазон регулирования		№ продукта	EUR
	Вкл.-мин.	Выкл.-макс.		
FF4-2 DAY	0,04	- 2 бар	00ID7517	75,00
FF4-4 DAY	0,07	- 4 бар	00ID8952*	77,00
FF4-8 DAY	0,2	- 8 бар	00ID8953*	81,00
FF4-16 DAY	0,4	- 16 бар	00ID8954*	88,00
FF4-32 DAH	0,8	- 32 бар	00ID9074	116,00

Цены указаны на условиях "склад-Москва" с учетом НДС. Рекомендованные розничные цены.

Реле давления 3-х полюсное реле, максимальная нагрузка 400В, 25А Группа продукта Z



Тип продукта	Диапазон регулирования Вкл.-мин. / Выкл.-макс.	№ продукта	EUR
MDR 5 - 5	1,5 - 5 бар	00ID5083*	51,00
MDR 5 - 8	2 - 8 бар	00ID5086*	58,00
MDR 5 - 11	2 - 11 бар	00ID5087	105,00
MDR 5 - 16	2,5 - 16 бар	00ID7728	105,00
MDR 5 - 25	7,3 - 25 бар	00ID7727	108,00

Реле давления 3-х полюсное, с тепловой защитой электродвигателя Группа продукта Z



Тип продукта	Диапазон тока, А	Диапазон регулирования Вкл.-мин. / Выкл.-макс.	№ продукта	EUR
MDR 5 - 5/К 1,5	0,86 - 1,5	1,5 - 5 бар	00ID7726	90,00
MDR 5 - 5/К 2,45	1,40 - 2,45	1,5 - 5 бар	00ID7725	90,00
MDR 5 - 5/К 4,2	2,40 - 4,20	1,5 - 5 бар	00ID7724	90,00
MDR 5 - 5/К 7,0	4,00 - 7,00	1,5 - 5 бар	00ID7723	90,00
MDR 5 - 5/К 10,3	6,10 - 10,30	1,5 - 5 бар	00ID7722	90,00

Реле давления 3-х полюсное, с тепловой защитой электродвигателя Группа продукта Z



Тип продукта	Диапазон тока, А	Диапазон регулирования Вкл.-мин. / Выкл.-макс.	№ продукта	EUR
MDR 5 - 11/К 1,5	0,86 - 1,5	2 - 11 бар	00ID7717	170,00
MDR 5 - 11/К 2,45	1,40 - 2,45	2 - 11 бар	00ID7718	170,00
MDR 5 - 11/К 4,2	2,40 - 4,20	2 - 11 бар	00ID7719	170,00
MDR 5 - 11/К 7,0	4,00 - 7,00	2 - 11 бар	00ID7720	170,00
MDR 5 - 11/К 10,3	6,10 - 10,30	2 - 11 бар	00ID7721	170,00

Реле уровня Группа продукта Z



Тип продукта	Описание	№ продукта	EUR
RM 4 LG	в пластмассовом корпусе	00ID7611*	189,00
RM 4 LG	для установки внутри электрошкафа	91076139*	89,00
RM35LM33MW	для установки внутри шкафа Control MP204	97762309	112,00
RM 4 LA	в пластмассовом корпусе с функцией задержки срабатывания по времени	00ID8724	334,00

Погружной электрод для реле уровня

требуется минимальное количество 3 шт.



Тип продукта	Описание	№ продукта	EUR
EL 1	диаметр 23мм, температурный диапазон от 0°C до + 60°C.	00ID5125*	30,00

Кабель для электродов EL1

пригодный для работы в питьевой воде, сечением 1 x 1,5 мм².



Тип продукта	№ продукта	EUR/м	
ELKA	для каждого электрода	00ID8240*	2,00

Длина кабеля в заказе должна быть кратна 50 м.

Поплавковый выключатель Reifa E



Длина кабеля	Без штекера,		EUR	Со штекером,		EUR
	на опорожнение	на заполнение		на опорожнение	на заполнение	
3,0 м	№ продукта 00ID7801*	№ продукта 00ID7803*	23,00	№ продукта 00ID7802	№ продукта 00ID7804	34,00
5,0 м	00ID7805*	00ID7807*	28,00	00ID7806	00ID7808	39,00
10,0 м	00ID7809*	00ID7811*	44,00	00ID7810	00ID7941	52,00
20,0 м	00ID7942	00ID7944	68,00	00ID7943	00ID7945	78,00

Без штекера - для подключения к клеммам шкафа управления

Со штекером - подходит для насосов, оборудованных вилкой для подключения к сети 1x220В

Груз



Тип продукта	Исполнение	№ продукта	EUR
BMG	пластмасса с сердечником из латуни, предназначен для фиксации поплавкового выключателя на нужном уровне	00ID8950*	6,00

* Поддерживается складской запас

Шкафы управления LC1 WS / LC2 WS для дренажных насосов (только для однофазных насосов Unilift KP, AP 12, 35, 50, AP 35 B, AP 50 B)

Малогабаритная система управления с контролем уровня с помощью поплавкового выключателя.

Управление и защита двигателей 1 или 2 насосов, в пластмассовом корпусе с прозрачной крышкой, IP 54.

Напряжение питания: 1 x 230 В, температура окружающей среды: 0 - 40°C

Электронное управление, многопозиционный переключатель режимов работы P-O-A для каждого насоса, индикация рабочего/аварийного режимов, беспотенциальные контакты и звуковая сигнализация об аварии.

Аварийный сигнал о переполнении, функция тестового режима и аварийная сигнализация от автономного источника питания.

Поплавковые выключатели Reifa-E заказываются отдельно. Для резервного режима эксплуатации 2 насосов - 2 шт., для параллельного - 3 шт.

1 x 230 В, 50 Гц, только для насосов KP, AP 12, 35, 50, AP 35 B, AP 50 B

Группа продукта Z



Тип продукта	Рабочий ток на 1 насос, А	Размер В x Ш x Г, мм	№ продукта	EUR
Шкаф для 1 насоса LC1 WS	10	180 x 260 x 80	96002521*	525,00
Шкаф для 2 насосов LC 2 WS	10	180 x 260 x 80	96002522*	610,00

Принадлежности для шкафов управления LC1 WS, LC2 WS

Группа продукта Z



Тип продукта	Размер	№ продукта	EUR
Поплавковый выключатель Reifa-E для шкафа управления LC1 WS, LC2 WS, устройства аварийной сигнализации LC A1	3 м	00ID7801*	23,00
	5 м	00ID7805*	28,00
	10 м	00ID7809*	44,00
	20 м	00ID7942	68,00
Грузик для фиксации поплавкового выключателя на нужном уровне	Пластмасса с сердечником из латуни	00ID8950*	6,00

12

Блок управления CU 100

Предназначен для включения и выключения, а также защиты электродвигателя одного насоса SEG, DP, EF, SL1, SLV.

Имеет функции автоматической работы, а также включения и выключения в ручном режиме.

Исполнение "А" - в комплекте с одним поплавковым выключателем для автоматического включения и выключения.

В однофазном исполнении имеются встроенные пусковые конденсаторы.

Исполнение в пластмассовом корпусе, степень защиты IP 54.

Не подходит для насосов во взрывозащищенном исполнении!

Группа продукта Z



Тип продукта	Применение	Рабочий ток на 1 насос, А	Размер В x Ш x Г, мм	Напряжение, В	№ продукта	EUR
CU 100.230.1.9.30/150	для SEG	до 9,0	253 x 180 x 155	1 x 230	96076209	389,00
CU 100.230.1.9.30/150.A	для SEG	до 9,0	253 x 180 x 155	1 x 230	96076197*	463,00
CU 100.230.1.9.30	для DP, EF, SL1, SLV	до 9,0	253 x 180 x 155	1 x 230	96076194	330,00
CU 100.230.1.9.30.A	для DP, EF, SL1, SLV	до 9,0	253 x 180 x 155	1 x 230	96076195	385,00
CU 100.400.3.5.A	для трехфазных насосов	до 5,0	253 x 180 x 133	3 x 400	96914019*	402,00

* Поддерживается складской запас

Цены указаны на условиях "склад-Москва" с учетом НДС.
Рекомендованные розничные цены.



Шкаф управления LC(D) 107 для дренажных и канализационных насосов

Контроль уровня с помощью пневмореле.

Применяется для автоматической работы 1 или 2 насосов, с защитой электродвигателей, подачей аварийного сигнала и сигнала о затоплении, в пластмассовом корпусе с прозрачной крышкой.

Напряжение: 1 x 230 В, или 3 x 400 В, 50 Гц, температура окружающей среды от -30 до +50°C. Класс защиты IP 54.

Прямое подключение двигателя, контроль уровня с помощью открытых измерительных колоколов, отключение с регулируемой задержкой по времени, многопозиционный переключатель Р-О-А режимов работы, индикация рабочего /аварийного режимов, беспотенциальные контакты и звуковая сигнализация об аварии.

Возможно подключение дополнительного модуля для передачи SMS сигнала аварии (включает в себя модем, батарею и антенну)

Объем поставки включает измерительные колокола и пневмотрубки длиной 10 м (пневмотрубки длиной 20 м поставляются отдельно, см. раздел "принадлежности LC/LCD")

- 2 шт. для LC 107
- 3 шт. для LCD 107.

1 x 230 В, 50 Гц.

Подходит для однофазных насосов со встроенным конденсатором (Unilift KP, CC, AP).

Группа продукта Z

Тип продукта	Рабочий ток на 1 насос, А	Размер В x Ш x Г, мм	№ продукта	EUR
Шкаф для 1 насоса				
LC 107.230.1.5	1,0 - 5,0	378 x 278 x 150	96841806	724,00
LC 107.230.1.12	3,2 - 12,0	378 x 278 x 150	96841807	755,00
Шкаф для 2 насосов				
LCD 107.230.1.5	1,0 - 5,0	378 x 278 x 150	96841836	887,00
LCD 107.230.1.12	3,2 - 12,0	378 x 278 x 150	96841837	945,00

1x230 В, 50 Гц.

Подходит для однофазных насосов без встроенных конденсаторов.

Группа продукта Z

Тип продукта	Рабочий ток на 1 насос, А	Размер В x Ш x Г, мм	№ продукта	EUR
Шкаф для 1 насоса				
LC 107.230.1.12.30/150	для SEG 3,2 - 12,0	378 x 278 x 150	96841811	1069,00
LC 107.230.1.12.30	для DP, EF, SL1, SLV 3,2 - 12,0	378 x 278 x 150	96841808	825,00
Шкаф для 2 насосов				
LCD 107.230.1.12.30/150	для SEG 3,2 - 12,0	378 x 278 x 150	96841840	1360,00
LCD 107.230.1.12.30	для DP, EF, SL1, SLV 3,2 - 12,0	378 x 278 x 150	96841838	1051,00

3 x 400 В, 50 Гц, прямой пуск.

Подходит для насосов с трехфазными двигателями.

Группа продукта Z

Тип продукта	Рабочий ток на 1 насос, А	Размер В x Ш x Г, мм	№ продукта	EUR
Шкаф для 1 насоса				
LC 107.400.3.5	1,0 - 5,0	378 x 278 x 150	96841832	733,00
LC 107.400.3.12	3,2 - 12,0	378 x 278 x 150	96841834	761,00
LC 107.400.3.23	5,4 - 23,0	378 x 278 x 150	96841835	828,00
Шкаф для 2 насосов				
LCD 107.400.3.5	1,0 - 5,0	378 x 278 x 150	96841841	887,00
LCD 107.400.3.12	3,2 - 12,0	378 x 278 x 150	96841842	945,00
LCD 107.400.3.23	5,4 - 23,0	378 x 278 x 150	96841843	1090,00

Шкаф управления Control LC(D) 108 для дренажных и канализационных насосов

Контроль уровня с помощью поплавковых выключателей.

Применяется для автоматической работы 1 или 2 насосов, с защитой электродвигателей, подачей аварийного сигнала и сигнала о затоплении, в пластмассовом корпусе с прозрачной крышкой.

Напряжение: 1 x 230 В, или 3 x 400 В, 50 Гц.

Температура окружающей среды: от -20 до +40°C (IP54, внутренне исполнение УХЛ 4, пластиковый или металлический корпус), от -30 до +40°C (IP55, уличное исполнение УХЛ 1, пластиковый корпус с двойной дверью, цоколь 60мм, система климат-контроля).
Электронная система управления, многопозиционный переключатель Н-О-А режимов работы, индикация рабочего /аварийного режимов, беспотенциальные контакты и звуковая сигнализация об аварии.

Возможно подключение дополнительного модуля для передачи SMS сигнала аварии (включает в себя модем, батарею и антенну)

Для насосов взрывозащищенного исполнения должен применяться вспомогательный шкаф LC-Ex 4 (барьер Зеннера).

Поплавковые выключатели в комплект поставки не входят и заказываются отдельно.

Необходимое количество поплавковых выключателей зависит от используемого алгоритма работы и составляет от 2-х до 4-х шт.

1x230 В, 50 Гц

Подходит для однофазных насосов со встроенным конденсатором (Unilift KP, CC, AP)

Группа продукта Z

Тип продукта	Рабочий ток на 1 насос, А	Размер В x Ш x Г, мм	Внутреннее исполнение № продукта	EUR
Шкаф для 1 насоса				
Control LC108.230.1.1x5A DOL-II 4	1,0 - 5,0	460x340x162	97800507	615,00
Control LC108.230.1.1x12A DOL-II 4	3,2 - 12,0	460x340x162	97800521	642,00
Шкаф для 2 насосов				
Control LCD108.230.1.2x5A DOL-II 4	1,0 - 5,0	460x340x162	97800523	850,00
Control LCD108.230.1.2x12A DOL-II 4	3,2 - 12,0	460x340x162	97800524	874,00

1x230 В, 50 Гц

Подходит для однофазных насосов без встроенных конденсаторов

Группа продукта Z

Тип продукта	Рабочий ток на 1 насос, А	Размер УХЛ4 В x Ш x Г, мм	Внутреннее исполнение № продукта	EUR	Уличное исполнение № продукта	EUR
Шкаф для 1 насоса						
Control LC108.230.1.1x12A(30/150) DOL для SEG	3,2 - 12,0	460x448x162	96913360*	894,00	96958842	2320,00
Control LC108.230.1.1x12A(30) DOL для DP, EF, SL1, SLV	3,2 - 12,0	460x340x162	96913359	850,00	96984204	2211,00
Шкаф для 2 насосов						
Control LCD108.230.1.2x12A(30/150)DOL для SEG	3,2 - 12,0	460x448x162	96913372*	1230,00	96984223	2615,00
Control LCD108.230.1.2x12A(30) DOL для DP, EF, SL1, SLV	3,2 - 12,0	460x448x162	96944280	1019,00	96984222	2426,00

3 x 400 В, 50 Гц, прямой пуск

Подходит для насосов с трехфазными двигателями

Группа продукта Z

Тип продукта	Рабочий ток на 1 насос, А	Размер УХЛ4 В x Ш x Г, мм	Внутреннее исполнение № продукта	EUR	Уличное исполнение № продукта	EUR
Шкаф для 1 насоса						
Control LC108.400.3.1x5A DOL	1,0 - 5,0	460x340x162	96913361*	613,00	96984205	2201,00
Control LC108.400.3.1x12A DOL	3,2 - 12,0	460x340x162	96913362*	639,00	96984206	2208,00
Control LC108.400.3.1x23A DOL	5,4 - 23,0	460x340x162	96913365*	709,00	96984207	2270,00
Шкаф для 2 насосов						
Control LCD108.400.3.2x5A DOL	1,0 - 5,0	460x340x162	96913373*	852,00	96984224	2380,00
Control LCD108.400.3.2x12A DOL	3,2 - 12,0	460x340x162	96908068*	872,00	96984225	2408,00
Control LCD108.400.3.2x23A DOL	5,4 - 23,0	460x340x162	96913374*	1009,00	96984226	2551,00

3 x 400 В, 50 Гц, пуск по схеме "звезда-треугольник"

Подходит для насосов с трехфазными двигателями

Группа продукта Z

Тип продукта	Рабочий ток на 1 насос, А	Размер УХЛ4 В x Ш x Г, мм	Внутреннее исполнение № продукта	EUR	Уличное исполнение № продукта	EUR
Шкаф для 1 насоса						
Control LC108.400.3.1x20A SD	5,5 - 20	460x448x162	96913366	1715,00	96984208	2550,00
Control LC108.400.3.1x30A SD	10 - 30	460x448x162	96913368	1875,00	96984209	2637,00
Control LC108.400.3.1x59A SD	15,5 - 59	460x448x162	96913369	2119,00	96984210	2948,00
Control LC108.400.3.1x72A SD	15,5 - 72	600x600x210 ¹	96913370	2393,00	96984211	3637,00
Шкаф для 2 насосов						
Control LCD108.400.3.2x20A SD	5,5 - 20	460x448x162	96908069*	2493,00	96984227	3067,00
Control LCD108.400.3.2x30A SD	10 - 30	460x448x162	96913376*	2812,00	96984228	3234,00
Control LCD108.400.3.2x59A SD	15,5 - 59	600x600x210 ¹	96913377*	3283,00	96984229	4985,00
Control LCD108.400.3.2x72A SD	15,5 - 72	600x600x210 ¹	96913378	3816,00	96984230	5346,00

¹ металлический корпус * Поддерживается складской запас

Цены указаны на условиях "склад-Москва" с учетом НДС.
Рекомендованные розничные цены.



Шкаф управления Control LC(D) 110 для дренажных и канализационных насосов

Контроль уровня с помощью погружных электродов.

Применяется для автоматической работы 1 или 2 насосов, с защитой электродвигателей, подачей аварийного сигнала и сигнала о затоплении, в пластмассовом корпусе с прозрачной крышкой.

Напряжение: 1 x 230 В или 3 x 400 В, 50 Гц, температура окружающей среды: -30 до +50°C. Для исполнения 3 x 400 В прямое подключение при пуске.

Электронная система управления, многопозиционный переключатель P-O-A режимов работы, индикация рабочего /аварийного режимов. Внешние выходы сигналов аварии и затопления.

Возможно подключение дополнительного модуля для передачи SMS сигнала аварии (включает в себя модем, батарею и антенну)

Не применяется для насосов во взрывозащищенном исполнении!

Погружные электроды в комплект поставки не входят и заказываются отдельно.

Необходимое количество электродов зависит от используемого алгоритма работы и составляет от 3-х до 5-ти шт.

1 x 230 В, 50 Гц

Подходит для однофазных насосов со встроенным конденсатором (Unilift KP, CC, AP 12, 35, 50, AP 35 В, AP 50 В)

Группа продукта Z

Тип продукта	Рабочий ток на 1 насос, А	Размер В x Ш x Г, мм	№ продукта	EUR
Шкаф для 1 насоса				
Control LC110.230.1.5 1X5A DOL	1,0 - 5,0	460x340x160	96913380	616,00
Control LC110.230.1.12 1X12A DOL	3,2 - 12,0	460x340x160	96913381	635,00
Control LC110.230.1.1x23A DOL	5,4 - 23,0	460x340x160	96913385	686,00
Шкаф для 2 насосов				
Control LCD110.230.1.5 2X5A DOL	1,0 - 5,0	460x340x160	96913390	740,00
Control LCD110.230.1.12 2X12A DOL	3,2 - 12,0	460x340x160	96913415	791,00

1 x 230 В, 50 Гц, шкаф со встроенными конденсаторами.

Группа продукта Z

Тип продукта	Рабочий ток на 1 насос, А	Размер В x Ш x Г, мм	№ продукта	EUR
Шкаф для 1 насоса				
Control LC110.230.1.12.30/150 1X12A DOL для SEG	3,2 - 12,0	460x450x160	96913384	921,00
Control LC110.230.1.12.30 1X12A DOL для DP, EF, SL1, SLV	3,2 - 12,0	460x340x160	96913382	684,00
Шкаф для 2 насосов				
Control LCD110.230.1.12.30/150 2X12A DOL для SEG	3,2 - 12,0	460x450x160	96913417	1159,00
Control LCD110.230.1.12.30 2X30A DOL для DP, EF, SL1, SLV	3,2 - 12,0	460x450x160	96913416	979,00

3 x 400 В, 50 Гц, прямой пуск

Подходит для насосов с трехфазными двигателями

Группа продукта Z

Тип продукта	Рабочий ток на 1 насос, А	Размер В x Ш x Г, мм	№ продукта	EUR
Шкаф для 1 насоса				
Control LC110.400.3.5 1X5A DOL	1,0 - 5,0	460x340x160	96913386	680,00
Control LC110.400.3.12 1X12A DOL	3,2 - 12,0	460x340x160	96913387	712,00
Control LC110.400.3.23 1X23A DOL	5,4 - 23,0	460x340x160	96913388	759,00
Шкаф для 2 насосов				
Control LCD110.400.3.5 2X5A DOL	1,0 - 5,0	460x340x160	96913419	784,00
Control LCD110.400.3.12 2X12A DOL	3,2 - 12,0	460x340x160	96913422	869,00
Control LCD110.400.3.23 2X23A DOL	5,4 - 23,0	460x340x160	96913423	963,00

Принадлежности для шкафов управления LC(D) 110

Группа продукта Z



Тип продукта	Описание	№ продукта	EUR
Комплект из 1 электрода VNI 1-10	С кабелем 10 м и держателем (без кронштейна для крепления) длина электрода 1м	96076289	113,00
Комплект из 3 электродов VNI 3-10	С кабелем 10 м и держателем (без кронштейна для крепления) длина электрода 1м	96076189	155,00
Комплект из 4 электродов VNI 4-10	С кабелем 10 м и держателем (без кронштейна для крепления) длина электрода 1м	91713437*	207,00
Кронштейн для крепления комплекта электродов	монтаж на трубу Ø38мм	91713196*	44,00

Цены указаны на условиях "склад-Москва" с учетом НДС.
Рекомендованные розничные цены.

Прайс-лист действует с 1 марта 2012 года

Принадлежности для шкафов управления LC(D) 107, LC(D) 108, LC(D) 109, LC(D) 110

Группа продукта Z



Тип продукта	Исполнение	№ продукта	EUR
Пневмотрубка для измерительного колокола, длина 20 м	белая, l=20 м	для LC(D) 107 96431614	72,00
	красная, l=20 м	96431615	72,00
	черная, l=20 м	96431616	72,00
Батарея аккумуля.	для подачи независимого от сетевого питания звукового аварийного сигнала	для устройства LC A1 и для всех типов шкафов 96002520*	61,00
Проблесковый маячок	для наружного монтажа, ударопрочный, желтого цвета, питание от 1 x 230 В, 50 Гц	для устройства LC A1 и для всех типов шкафов 91075516*	175,00
Звуковой сигнал	для наружного монтажа, питание от 1 x 230 В, 50 Гц	для устройства LC A1 и для всех типов шкафов 62500021*	188,00
	для монтажа внутри помещения, питание от 1 x 230 В, 50 Гц	для устройства LC A1 и для всех типов шкафов 62500022*	106,00
Счетчик мото-часов эксплуатации	Предназначен для регистрации часов наработки одного насоса	для шкафов 3x400В 96002515*	104,00
		для шкафов 1x230В 96002514	100,00
Счетчик пусков	Предназначен для регистрации коммутационных циклов одного насоса	для шкафов 3x400В 96002517	143,00
		для шкафов 1x230В 96002516	119,00
Совмещенный счетчик мото-часов и пусков	Предназначен для регистрации часов наработки и коммутационных циклов одного насоса	для всех типов шкафов 96002518	216,00
Главный выключатель в отдельном корпусе, поставка без монтажа	для общей коммутационной мощности до 25 А	для всех типов шкафов 96002511	75,00
	для общей коммутационной мощности до 40 А	для всех типов шкафов 96002512	110,00
	для общей коммутационной мощности до 80 А	для всех типов шкафов 96002513	199,00
Комплект для передачи SMS-сообщений об авариях	в комплект входит GSM-модем, батарея и GSM-антенна	для всех типов шкафов 96805185	960,00

12

Принадлежности для шкафов управления LC(D) 108

Группа продукта Z



Тип продукта	Исполнение	№ продукта	EUR	
Вспомогательный шкаф LC-Ex 4 (барьер Зенера) для подключения насосов во взрывозащищенном исполнении, работает совместно с LC(D) 108. (подключается до 4-х полн. выключателей)	для шкафов внутреннего исполнения	96440300*	546,00	
	для шкафов уличного исполнения	96056888	546,00	
Комплект стандартных поплавковых выключателей, включая кронштейн для крепления	LS001	2 полн. выкл., 10 м	62500013*	253,00
	LS001A	3 полн. выкл., 10 м	62500014*	334,00
	LS002A	4 полн. выкл., 10 м	62500015*	423,00
Комплект поплавковых выключателей во взрывозащищенном исполнении, включая кронштейн для крепления	LS001 Ex	2 полн. выкл., 10 м	62500016	285,00
	LS001 Ex	3 полн. выкл., 10 м	62500017*	396,00
	LS001 Ex	4 полн. выкл., 10 м	62500018*	529,00
Отдельный поплавковый выключатель в стандартном исполнении	MS1	10 м	96003332*	86,00
	MS1	20 м	96003695*	114,00
	MS1	30 м	91073205	135,00
Отдельный поплавковый выключатель во взрывозащищенном исполнении	MS1 Ex	10 м	96003421*	113,00
	MS1 Ex	20 м	96003536*	124,00
	MS1 Ex	30 м	91072782	165,00
Отдельный поплавковый выключатель во взрывозащищенном исполнении, с маслостойким кабелем	SLC10EN	10 м	96560445*	263,00
	SLC20EN	20 м	96572114	484,00
	SLC30EN	30 м	96572116	707,00
Кронштейн для крепления 2-х поплавковых выключателей		96003338*	86,00	

* Поддерживается складской запас

Цены указаны на условиях "склад-Москва" с учетом НДС.
Рекомендованные розничные цены.

Control WW-S для систем дренажа, канализации, водоотведения

Шкаф управления для насосов Grundfos. Контроль уровня с помощью поплавковых выключателей.

Предназначен для автоматической работы от 1-го до 3-х дренажных или канализационных насосов

Состав комплектации Стандарт: главный выключатель, автоматы защиты электродвигателя, силовая часть, переключатель режимов работы Р-О-А, кнопки пуска насосов в ручном режиме, лампы-индикаторы работы и аварии на каждый насос, лампа-индикатор и сирена общей аварии, индикация состояния поплавков, амперметр на каждый насос, вольтметр на вводе, счетчики моточасов

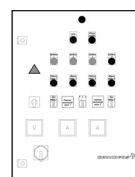

Возможно дополнительно укомплектовать шкафы следующими модулями:

- барьер Зенера, для управления насосами во взрывозащищенном исполнении
- модули IO111 для подключения дополнительных датчиков в насосах серии S (датчики WIO, Pt100, вибрации)
- модуль MP204, для комплексной электронной защиты насоса

Поплавковые выключатели в комплект поставки не входят и заказываются отдельно

Для шкафа управления одним насосом необходимо заказать 3 поплавковых выключателя.

Диапазон мощности: 1,1 - 155 кВт на один насос, свыше 30 кВт по запросу

Сетевое питание: Один ввод 3 x 380 В, 50 Гц или двойной ввод 3 x 380 В, 50 Гц с автоматическим переключением (ABP)

Способ пуска: Прямой (DOL), "звезда-треугольник" (SD), плавный пуск (SS)

Исполнение: Внутреннее, УХЛ4, IP54, 0 ... +40°C, металлический корпус

Уличное, УХЛ1, IP55, -30 ... +40°C, пластиковый корпус с двойной дверью, цоколь 60мм, система климат-контроля

12

Для 1-го насоса, прямой пуск, внутреннее исполнение УХЛ4

Группа продукта Z

Тип продукта	Рабочий ток на 1 насос, А	Стандарт		Стандарт + ABP		Стандарт + счетчик пусков		Стандарт + ABP + счетчик пусков	
		№ продукта	EUR	№ продукта	EUR	№ продукта	EUR	№ продукта	EUR
Control WW-S 1x1,6-2,4A DOL 4	1,6 - 2,4	96967250	3205,00	96967290	3688,00	96967318	3289,00	96967336	3772,00
Control WW-S 1x2,5-3,9A DOL 4	2,5 - 3,9	96967273	3207,00	96967291	3688,00	96967319	3289,00	96967337	3772,00
Control WW-S 1x4-5,9A DOL 4	4 - 5,9	96967274	3207,00	96967302	3688,00	96967320	3289,00	96967338	3772,00
Control WW-S 1x6-8,9A DOL 4	6 - 8,9	96967275	3207,00	96967303	3714,00	96967321	3291,00	96967339	3799,00

Для 1-го насоса, пуск по схеме "звезда-треугольник", внутреннее исполнение УХЛ4

Группа продукта Z

Тип продукта	Рабочий ток на 1 насос, А	Стандарт		Стандарт + ABP		Стандарт + счетчик пусков		Стандарт + ABP + счетчик пусков	
		№ продукта	EUR	№ продукта	EUR	№ продукта	EUR	№ продукта	EUR
Control WW-S 1x9-12,9A SD 4	9 - 12,9	96967276	3435,00	96967304	4085,00	96967322	3518,00	96967340	4169,00
Control WW-S 1x13-16,9A SD 4	13 - 16,9	96967277	3451,00	96967305	4120,00	96967323	3535,00	96967341	4204,00
Control WW-S 1x17-19,9A SD 4	17 - 19,9	96967278	3518,00	96967306	4234,00	96967324	3602,00	96967342	4317,00
Control WW-S 1x20-23,9A SD 4	20 - 23,5	96967279	3528,00	96967307	4234,00	96967325	3611,00	96967343	4317,00
Control WW-S 1x24-29,9A SD 4	24 - 29,9	96967280	3774,00	96967308	4559,00	96967326	3860,00	96967344	4643,00
Control WW-S 1x30-36,9A SD 4	30 - 36,9	96967281	4248,00	96967309	5337,00	96967327	4331,00	96967345	5421,00
Control WW-S 1x37-47,9 SD 4	37 - 47,9	96967282	4515,00	96967310	5725,00	96967328	4598,00	96967346	5811,00
Control WW-S 1x48-59,9A SD 4	48 - 59,9	96967283	4847,00	96967311	6233,00	96967329	4930,00	96967347	6319,00

Для 1-го насоса, плавный пуск, внутреннее исполнение УХЛ4

Группа продукта Z

Тип продукта	Рабочий ток на 1 насос, А	Стандарт		Стандарт + ABP		Стандарт + счетчик пусков		Стандарт + ABP + счетчик пусков	
		№ продукта	EUR	№ продукта	EUR	№ продукта	EUR	№ продукта	EUR
Control WW-S 1x9-12,9A SS 4	9 - 12,9	96967420	3748,00	96967433	4619,00	96967446	3832,00	96967459	4703,00
Control WW-S 1x13-16,9A SS 4	13 - 16,9	96967421	3748,00	96967434	4619,00	96967447	3832,00	96967460	4705,00
Control WW-S 1x17-19,9A SS 4	17 - 19,9	96967422	3888,00	96967435	4807,00	96967448	3971,00	96967461	4891,00
Control WW-S 1x20-23,5A SS 4	20 - 23,5	96967423	3888,00	96967436	4807,00	96967449	3971,00	96967462	4891,00
Control WW-S 1x24-29,9A SS 4	24 - 29,9	96967424	4097,00	96967437	5102,00	96967450	4180,00	96967463	5186,00
Control WW-S 1x30-36,9A SS 4	30 - 36,9	96967425	4629,00	96967438	6649,00	96967451	4712,00	96967464	6735,00
Control WW-S 1x37-47,9A SS 4	37 - 47,9	96967426	4831,00	96967439	7882,00	96967452	4914,00	96967465	7966,00
Control WW-S 1x48-59,9A SS 4	48 - 59,9	96967427	5191,00	96967440	8419,00	96967453	5274,00	96967466	8505,00

Цены указаны на условиях "склад-Москва" с учетом НДС.
Рекомендованные розничные цены.

Для 1-го насоса, прямой пуск, уличное исполнение УХЛ1

Группа продукта Z

Тип продукта	Рабочий ток на 1 насос, А	Стандарт	EUR	Стандарт + АВР	EUR	Стандарт + счетчик пусков	EUR	Стандарт + АВР + счетчик пусков	EUR
		№ продукта		№ продукта		№ продукта		№ продукта	
Control WW-S 1x1,6-2,4A DOL 1	1,6 - 2,4	96967355	5578,00	96967368	6062,00	96967381	5664,00	96967394	6147,00
Control WW-S 1x2,5-3,9A DOL 1	2,5 - 3,9	96967356	5578,00	96967369	6062,00	96967382	5664,00	96967395	6147,00
Control WW-S 1x4-5,9A DOL 1	4 - 5,9	96967357	5578,00	96967370	6062,00	96967383	5664,00	96967396	6147,00
Control WW-S 1x6-8,9A DOL 1	6 - 8,9	96967358	5583,00	96967371	6089,00	96967384	5667,00	96967397	6173,00

Для 1-го насоса, пуск по схеме "звезда-треугольник", уличное исполнение УХЛ1

Группа продукта Z

Тип продукта	Рабочий ток на 1 насос, А	Стандарт	EUR	Стандарт + АВР	EUR	Стандарт + счетчик пусков	EUR	Стандарт + АВР + счетчик пусков	EUR
		№ продукта		№ продукта		№ продукта		№ продукта	
Control WW-S 1x9-12,9A SD 1	9 - 12,9	96967359	5811,00	96967372	6459,00	96967385	5894,00	96967398	6545,00
Control WW-S 1x13-16,9 SD 1	13 - 16,9	96967360	5827,00	96967373	6496,00	96967386	5911,00	96967399	6579,00
Control WW-S 1x17-19,9 SD 1	17 - 19,9	96967361	5892,00	96967374	6607,00	96967387	5978,00	96967400	6693,00
Control WW-S 1x20-23,9A SD 1	20 - 23,5	96967362	5904,00	96967375	6607,00	96967388	5987,00	96967401	6693,00
Control WW-S 1x24-29,9A SD 1	24 - 29,9	96967363	6150,00	96967376	6935,00	96967389	6233,00	96967412	7018,00
Control WW-S 1x30-36,9A SD 1	30 - 36,9	96967364	8326,00	96967377	9415,00	96967390	8409,00	96967414	9499,00
Control WW-S 1x37-47,9A SD 1	37 - 47,9	96967365	8593,00	96967378	9803,00	96967391	8677,00	96967417	9889,00
Control WW-S 1x48-59,9A SD 1	48 - 59,9	96967366	8925,00	96967379	10312,00	96967392	9009,00	96967418	10397,00

12

Шкафы управления для насосов мощностью более 30 кВт или с дополнительными модулями - по запросу

Для 2-х насосов, прямой пуск, внутреннее исполнение УХЛ4

Группа продукта Z

Тип продукта	Рабочий ток на 1 насос, А	Стандарт № продукта	EUR		Стандарт + счетчик пусков № продукта	EUR		Стандарт + ABP + счетчик пусков № продукта	EUR	
			Стандарт	Стандарт + ABP		Стандарт	Стандарт + ABP			
Control WW-S 2x1,6-2,4A DOL 4	1,6 - 2,4	96934808	3572,00	96934959	3985,00	96938362	3702,00	96938392	4115,00	
Control WW-S 2x2,5-3,9A DOL 4	2,5 - 3,9	96934810	3572,00	96934960	3985,00	96938363	3702,00	96938393	4115,00	
Control WW-S 2x4-5,9A DOL 4	4 - 5,9	96934811	3572,00	96934961	3985,00	96938364	3702,00	96938394	4115,00	
Control WW-S 2x6-8,9A DOL 4	6 - 8,9	96934932	3572,00	96934962	4055,00	96938365	3702,00	96938395	4185,00	

Для 2-х насосов, пуск по схеме "звезда-треугольник", внутреннее исполнение УХЛ4

Группа продукта Z

Тип продукта	Рабочий ток на 1 насос, А	Стандарт № продукта	EUR		Стандарт + счетчик пусков № продукта	EUR		Стандарт + ABP + счетчик пусков № продукта	EUR	
			Стандарт	Стандарт + ABP		Стандарт	Стандарт + ABP			
Control WW-S 2x9-12,9A SD 4	9 - 12,9	96934933	3851,00	96934963	4638,00	96938366	3981,00	96938396	4768,00	
Control WW-S 2x13-16,9A SD 4	13 - 16,9	96934934	3874,00	96934964	4684,00	96938367	4006,00	96938397	4796,00	
Control WW-S 2x17-19,9A SD 4	17 - 19,9	96934935	4004,00	96934965	4947,00	96938368	4136,00	96938398	5095,00	
Control WW-S 2x20-23,9A SD 4	20 - 23,5	96934936	4006,00	96934966	4961,00	96938369	4139,00	96938399	5114,00	
Control WW-S 2x24-29,9A SD 4	24 - 29,9	96934937	4364,00	96934967	5439,00	96938370	4494,00	96938400	5571,00	
Control WW-S 2x30-36,9A SD 4	30 - 36,9	96934938	4905,00	96934968	7172,00	96938371	5065,00	96938401	7304,00	
Control WW-S 2x37-47,9 SD 4	37 - 47,9	96934939	5455,00	96934969	7894,00	96938372	5616,00	96938402	8026,00	
Control WW-S 2x48-59,9A SD 4	48 - 59,9	96934940	6027,00	96934970	8788,00	96938373	6187,00	96938403	8923,00	

Для 2-х насосов, плавный пуск, внутреннее исполнение УХЛ4

Группа продукта Z

Тип продукта	Рабочий ток на 1 насос, А	Стандарт № продукта	EUR		Стандарт + счетчик пусков № продукта	EUR		Стандарт + ABP + счетчик пусков № продукта	EUR	
			Стандарт	Стандарт + ABP		Стандарт	Стандарт + ABP			
Control WW-S 2x9-12,9A SS 4	9 - 12,9	96955966	4524,00	96956052	5309,00	96956592	4654,00	96956605	5441,00	
Control WW-S 2x13-16,9A SS 4	13 - 16,9	96956022	4529,00	96956053	5321,00	96956593	4661,00	96956606	5451,00	
Control WW-S 2x17-19,9A SS 4	17 - 19,9	96956023	4819,00	96956054	5736,00	96956594	4951,00	96956607	5866,00	
Control WW-S 2x20-23,5A SS 4	20 - 23,5	96956024	4840,00	96956055	5764,00	96956595	4970,00	96956608	5894,00	
Control WW-S 2x24-29,9A SS 4	24 - 29,9	96956025	5093,00	96956056	6182,00	96956596	5223,00	96956609	6312,00	
Control WW-S 2x30-36,9A SS 4	30 - 36,9	96956026	5762,00	96956057	8238,00	96956597	5892,00	96956610	8368,00	
Control WW-S 2x37-47,9A SS 4	37 - 47,9	96956027	6217,00	96956058	9673,00	96956598	6329,00	96956611	9805,00	
Control WW-S 2x48-59,9A SS 4	48 - 59,9	96956028	6823,00	96956059	10760,00	96956599	6956,00	96956622	10890,00	

Для 2-х насосов, прямой пуск, уличное исполнение УХЛ1

Группа продукта Z

Тип продукта	Рабочий ток на 1 насос, А	Стандарт № продукта	EUR		Стандарт + счетчик пусков № продукта	EUR		Стандарт + ABP + счетчик пусков № продукта	EUR	
			Стандарт	Стандарт + ABP		Стандарт	Стандарт + ABP			
Control WW-S 2x1,6-2,4A DOL 1	1,6 - 2,4	96939119	5855,00	96939212	6271,00	96939549	5987,00	96957494	6401,00	
Control WW-S 2x2,5-3,9A DOL 1	2,5 - 3,9	96939120	5855,00	96939213	6271,00	96939550	5987,00	96957495	6401,00	
Control WW-S 2x4-5,9A DOL 1	4 - 5,9	96939121	5855,00	96939214	6271,00	96939551	5987,00	96957496	6401,00	
Control WW-S 2x6-8,9A DOL 1	6 - 8,9	96939192	5855,00	96939215	6340,00	96939592	5987,00	96957497	6470,00	

Для 2-х насосов, пуск по схеме "звезда-треугольник", уличное исполнение УХЛ1

Группа продукта Z

Тип продукта	Рабочий ток на 1 насос, А	Стандарт № продукта	EUR		Стандарт + счетчик пусков № продукта	EUR		Стандарт + ABP + счетчик пусков № продукта	EUR	
			Стандарт	Стандарт + ABP		Стандарт	Стандарт + ABP			
Control WW-S 2x9-12,9A SD 1	9-12,9	96939193	6136,00	96939216	8737,00	96957485	6266,00	96957498	8867,00	
Control WW-S 2x13-16,9 SD 1	13-16,9	96939194	6166,00	96939217	8769,00	96957486	6298,00	96957499	8902,00	
Control WW-S 2x17-19,9 SD 1	17-19,9	96939195	6296,00	96939218	9030,00	96957487	6428,00	96957500	9162,00	
Control WW-S 2x20-23,9A SD 1	20-23,5	96939196	6298,00	96956750	9046,00	96957488	6428,00	96957501	9178,00	
Control WW-S 2x24-29,9A SD 1	24-29,9	96939197	6656,00	96956751	9545,00	96957489	6786,00	96957502	9675,00	
Control WW-S 2x30-36,9A SD 1	30-36,9	96939198	9039,00	96956802	10555,00	96957490	9169,00	96957503	10688,00	
Control WW-S 2x37-47,9A SD 1	37-47,9	96939199	9589,00	96956803	11278,00	96957491	9719,00	96957504	11408,00	
Control WW-S 2x48-59,9A SD 1	48-59,9	96939200	10100,00	96956804	11930,00	96957492	10230,00	96957505	12063,00	

Шкафы управления для насосов мощностью более 30кВт или с дополнительными модулями - по запросу

Цены указаны на условиях "склад-Москва" с учетом НДС.
Рекомендованные розничные цены.

Для 3-х насосов, прямой пуск, внутреннее исполнение УХЛ4

Группа продукта Z

Тип продукта	Рабочий ток на 1 насос, А	Стандарт	EUR	Стандарт + ABP	EUR	Стандарт + счетчик пусков	EUR	Стандарт + ABP + счетчик пусков	EUR
		№ продукта		№ продукта		№ продукта		№ продукта	
Control WW-S 3x1,6-2,4A DOL 4	1,6 - 2,4	96982405	4675,00	96982493	5184,00	96982511	4944,00	96982549	5453,00
Control WW-S 3x2,5-3,9A DOL 4	2,5 - 3,9	96982406	4677,00	96982494	5207,00	96972522	4947,00	96982550	5476,00
Control WW-S 3x4-5,9A DOL 4	4 - 5,9	96982407	4689,00	96982495	5214,00	96982523	4956,00	96982551	5513,00
Control WW-S 3x6-8,9A DOL 4	6 - 8,9	96982408	4691,00	96982496	5339,00	96982524	4961,00	96982552	5609,00

Для 3-х насосов, пуск по схеме "звезда-треугольник", внутреннее исполнение УХЛ4

Группа продукта Z

Тип продукта	Рабочий ток на 1 насос, А	Стандарт	EUR	Стандарт + ABP	EUR	Стандарт + счетчик пусков	EUR	Стандарт + ABP + счетчик пусков	EUR
		№ продукта		№ продукта		№ продукта		№ продукта	
Control WW-S 3x9-12,9A SD 4	9 - 12,9	96982409	5323,00	96982497	6168,00	96982525	5592,00	96982553	6438,00
Control WW-S 3x13-16,9A SD 4	13 - 16,9	96982410	5941,00	96982498	6960,00	96982526	6185,00	96982554	7227,00
Control WW-S 3x17-19,9A SD 4	17 - 19,9	96982411	6087,00	96982499	7179,00	96982527	6356,00	96982555	7446,00
Control WW-S 3x20-23,9A SD 4	20 - 23,5	96982432	6310,00	96982500	7476,00	96982528	6579,00	96982556	7743,00
Control WW-S 3x24-29,9A SD 4	24 - 29,9	96982433	6763,00	96982501	8774,00	96982529	7032,00	96982557	9041,00
Control WW-S 3x30-36,9A SD 4	30 - 36,9	96982434	7151,00	96982502	9443,00	96982530	7420,00	96982558	9712,00
Control WW-S 3x37-47,9 SD 4	37 - 47,9	96982435	8756,00	96982503	11849,00	96982531	9023,00	96982559	12128,00
Control WW-S 3x48-59,9A SD 4	48 - 59,9	96982436	9694,00	96982504	13921,00	96982542	9963,00	96982560	14199,00

12

Для 3-х насосов, плавный пуск, внутреннее исполнение УХЛ4

Группа продукта Z

Тип продукта	Рабочий ток на 1 насос, А	Стандарт	EUR	Стандарт + ABP	EUR	Стандарт + счетчик пусков	EUR	Стандарт + ABP + счетчик пусков	EUR
		№ продукта		№ продукта		№ продукта		№ продукта	
Control WW-S 3x9-12,9A SS 4	9 - 12,9	96982610	6658,00	96982679	7504,00	96982709	6928,00	96982742	7696,00
Control WW-S 3x13-16,9A SS 4	13 - 16,9	96982611	7165,00	96982680	8193,00	96982710	7434,00	96982743	8461,00
Control WW-S 3x17-19,9A SS 4	17 - 19,9	96982612	7611,00	96982681	8653,00	96982711	7880,00	96982744	8923,00
Control WW-S 3x20-23,5A SS 4	20 - 23,5	96982613	7724,00	96982692	8839,00	96982732	7994,00	96982745	9109,00
Control WW-S 3x24-29,9A SS 4	24 - 29,9	96982614	8400,00	96982693	10319,00	96982733	8670,00	96982746	10588,00
Control WW-S 3x30-36,9A SS 4	30 - 36,9	96982615	8839,00	96982695	11122,00	96982734	9109,00	96982747	11401,00
Control WW-S 3x37-47,9A SS 4	37 - 47,9	96982616	11531,00	96982696	13679,00	96982735	11800,00	96982748	13958,00
Control WW-S 3x48-59,9A SS 4	48 - 59,9	96982617	11679,00	96982697	15906,00	96982736	11949,00	96982749	16185,00

Для 3-х насосов, прямой пуск, уличное исполнение УХЛ1

Группа продукта Z

Тип продукта	Рабочий ток на 1 насос, А	Стандарт	EUR	Стандарт + ABP	EUR	Стандарт + счетчик пусков	EUR	Стандарт + ABP + счетчик пусков	EUR
		№ продукта		№ продукта		№ продукта		№ продукта	
Control WW-S 3x1,6-2,4A DOL 1	1,6 - 2,4	96982755	7158,00	96982798	7666,00	96982811	7427,00	96982848	7933,00
Control WW-S 3x2,5-3,9A DOL 1	2,5 - 3,9	96982756	7160,00	96982799	7690,00	96982812	7429,00	96982849	7959,00
Control WW-S 3x4-5,9A DOL 1	4 - 5,9	96982757	7167,00	96982800	7717,00	96982813	7435,00	96982850	8024,00
Control WW-S 3x6-8,9A DOL 1	6 - 8,9	96982758	7174,00	96982801	7822,00	96982814	7441,00	96982851	8089,00

Для 3-х насосов, пуск по схеме "звезда-треугольник", уличное исполнение УХЛ1

Группа продукта Z

Тип продукта	Рабочий ток на 1 насос, А	Стандарт	EUR	Стандарт + ABP	EUR	Стандарт + счетчик пусков	EUR	Стандарт + ABP + счетчик пусков	EUR
		№ продукта		№ продукта		№ продукта		№ продукта	
Control WW-S 3x9-12,9A SD 1	9 - 12,9	96982759	7806,00	96982802	8651,00	96982815	8073,00	96982952	8913,00
Control WW-S 3x13-16,9 SD 1	13 - 16,9	96982760	8073,00	96982803	9118,00	96982816	8342,00	96982953	9385,00
Control WW-S 3x17-19,9 SD 1	17 - 19,9	96982761	8121,00	96982804	9213,00	96982817	8391,00	96982954	9480,00
Control WW-S 3x20-23,9A SD 1	20 - 23,5	96982792	8347,00	96982805	9510,00	96982818	8614,00	96982955	9780,00
Control WW-S 3x24-29,9A SD 1	24 - 29,9	96982793	10586,00	96982806	12251,00	96982819	10855,00	96982956	12520,00
Control WW-S 3x30-36,9A SD 1	30 - 36,9	96982794	10973,00	96982807	12741,00	96982820	11243,00	96982957	13010,00
Control WW-S 3x37-47,9A SD 1	37 - 47,9	96982795	12051,00	96982808	14199,00	96982821	12320,00	96982958	14478,00
Control WW-S 3x48-59,9A SD 1	48 - 59,9	96982796	12992,00			96982822	13261,00		

Шкафы управления для насосов мощностью более 30кВт или с дополнительными модулями - по запросу

Цены указаны на условиях "склад-Москва" с учетом НДС.
Рекомендованные розничные цены.

Control DC для систем дренажа, канализации, водоотведения

Шкаф управления для насосов Grundfos с расширенными возможностями управления и мониторинга.

Контроль уровня возможен тремя способами:

- с помощью поплавковых выключателей (от 2-х до 5-ти в зависимости от используемого алгоритма)
- с помощью аналогового или ультразвукового датчика уровня
- с помощью аналогового или ультразвукового датчика уровня совместно с 2-мя поплавковыми выключателями для дополнительного контроля уровней перелива и сухого хода

Шкаф предназначен для автоматической работы от одного до шести дренажных или канализационных насосов, а также с возможностью управления мешалкой.

Может быть оснащен модулями CIM для контроля состояния и управления с помощью SMS-сообщений, а также для передачи данных по протоколам Modbus RTU, Profibus-DP, GSM/GPRS

Состав стандартной комплектации: контроллер CU361 Dedicated controls с большим ЖК-дисплеем (320x240 пикселей), главный выключатель, автоматы защиты электродвигателя, силовая часть, переключатель режимов работы P-O-A каждого насоса со встроенным индикатором работы.

Поплавковые выключатели и датчик уровня в комплект поставки не входят и заказываются отдельно (см. раздел «Принадлежности»).

Диапазон мощности: 1,1-630 кВт на один насос, для насосов свыше 30 кВт цены по запросу

Сетевое питание: Один ввод 1x220 В или 3x380 В, 50 Гц или двойной ввод питания с автоматическим переключением (ABP).
По запросу - отдельный ввод на каждый насос.

Способ пуска: Прямой (DOL), "звезда-треугольник" (SD), плавный пуск (SS), по запросу - с преобразователями частоты Grundfos CUE на каждый насос.

Исполнение: Внутреннее, УХЛ4, IP54, 0 ... +40°C, металлический корпус
По запросу - уличное, УХЛ1, IP55, -30 ... +40°C, пластиковый корпус с двойной дверью, цоколь 60мм, система климат-контроля



12

1 x 220 В, 50 Гц, для однофазных насосов со встроенным пусковым конденсатором, внутреннее исполнение УХЛ4

Группа продукта Z

Тип продукта	Рабочий ток на 1 насос, А	Размер В x Ш x Г, мм	Стандарт № продукта	EUR
Шкаф для 1 насоса				
Control DC-S 1x1-1,5A/230V DOL-II 4	1 - 1,5	600 x 600 x 210	97550718	3197,00
Control DC-S 1x1,6-2,4A/230V DOL-II 4	1,6 - 2,4	600 x 600 x 210	97550719	3197,00
Control DC-S 1x2,5-3,9A/230V DOL-II 4	2,5 - 3,9	600 x 600 x 210	97550720	3197,00
Control DC-S 1x4-5,9A/230V DOL-II 4	4 - 5,9	600 x 600 x 210	97550751	3197,00
Control DC-S 1x6-8,9A/230V DOL-II 4	6 - 8,9	600 x 600 x 210	97550752	3207,00
Control DC-S 1x9-12,9A/230V DOL-II 4	9 - 12,9	600 x 600 x 210	97550753	3231,00
Шкаф для 2 насосов				
Control DC-S 2x1-1,5A/230V DOL-II 4	1 - 1,5	600 x 600 x 210	97550760	3499,00
Control DC-S 2x1,6-2,4A/230V DOL-II 4	1,6 - 2,4	600 x 600 x 210	97550771	3499,00
Control DC-S 2x2,5-3,9A/230V DOL-II 4	2,5 - 3,9	600 x 600 x 210	97550772	3499,00
Control DC-S 2x4-5,9A/230V DOL-II 4	4 - 5,9	600 x 600 x 210	97550773	3499,00
Control DC-S 2x6-8,9A/230V DOL-II 4	6 - 8,9	600 x 600 x 210	97550774	3525,00
Control DC-S 2x9-12,9A/230V DOL-II 4	9 - 12,9	600 x 600 x 210	97550775	3584,00

1 x 230 В, 50 Гц, шкаф со встроенными конденсаторами, внутреннее исполнение УХЛ4

Группа продукта Z

Тип продукта	Рабочий ток на 1 насос, А	Размер В x Ш x Г, мм	Стандарт № продукта	EUR
Шкаф для 1 насоса SEG				
Control DC-S 1x4-6A/230V(30/150)DOL-II 4	4 - 6	760 x 600 x 210	97530415	3528,00
Control DC-S 1x6-9A/230V(30/150)DOL-II 4	6 - 9	760 x 600 x 210	97530418	3538,00
Control DC-S 1x9-13A/230V(30/150)DOL-II 4	9 - 13	760 x 600 x 210	97530421	3562,00
Шкаф для 2 насосов SEG				
Control DC-S 2x4-6A/230V(30/150)DOL-II 4	4 - 6	760 x 600 x 210	97530660	4013,00
Control DC-S 2x6-9A/230V(30/150)DOL-II 4	6 - 9	760 x 600 x 210	97530723	4036,00
Control DC-S 2x9-13A/230V(30/150)DOL-II 4	9 - 13	760 x 600 x 210	97530726	4088,00
Шкаф для 1 насоса DP, EF, SL1, SLV				
Control DC-S 1x4-6A/230V(30)DOL-II 4	4 - 6	760 x 600 x 210	97530414	3404,00
Control DC-S 1x6-9A/230V(30)DOL-II 4	6 - 9	760 x 600 x 210	97530417	3415,00
Control DC-S 1x9-13A/230V(30)DOL-II 4	9 - 13	760 x 600 x 210	97530420	3438,00
Шкаф для 2 насосов DP, EF, SL1, SLV				
Control DC-S 2x4-6A/230V(30)DOL-II 4	4 - 6	760 x 600 x 210	97530659	3765,00
Control DC-S 2x6-9A/230V(30)DOL-II 4	6 - 9	760 x 600 x 210	97530722	3787,00
Control DC-S 2x9-13A/230V(30)DOL-II 4	9 - 13	760 x 600 x 210	97530725	3839,00

Для 3-6 насосов номера продуктов и цены на шкафы управления по запросу

Цены указаны на условиях "склад-Москва" с учетом НДС.
Рекомендованные розничные цены.

3 x 380 В, для 1-го насоса, прямой пуск, внутреннее исполнение УХЛ4

Группа продукта Z

Тип продукта	Рабочий ток на 1 насос, А	Размер В x Ш x Г, мм	Стандарт № продукта	EUR	Стандарт+ABP № продукта	EUR
Control DC-S 1x1-1,5A DOL-II 4	1 - 1,5	600 x 600 x 210	97530000	3196,00	97530426	3908,00
Control DC-S 1x1,6-2,4A DOL-II 4	1,6 - 2,4	600 x 600 x 210	97530411	3196,00	97530427	3908,00
Control DC-S 1x2,5-3,9A DOL-II 4	2,5 - 3,9	600 x 600 x 210	97530412	3196,00	97530428	3908,00
Control DC-S 1x4-5,9A DOL-II 4	4 - 5,9	600 x 600 x 210	97530413	3196,00	97530429	3908,00
Control DC-S 1x6-8,9A DOL-II 4	6 - 8,9	600 x 600 x 210	97530416	3207,00	97530442	3944,00
Control DC-S 1x9-12,9A DOL-II 4	9 - 12,9	600 x 600 x 210	97530419	3231,00	97530445	3990,00
Control DC-S 1x13-16,9A DOL-II 4	13 - 16,9	600 x 600 x 210	97530422	3238,00	97530448	4049,00
Control DC-S 1x17-19,9A DOL-II 4	17 - 19,9	600 x 600 x 210	97530423	3272,00	97530449	4085,00
Control DC-S 1x20-23,9A DOL-II 4	20 - 23,9	600 x 600 x 210	97530424	3276,00	97530450	4171,00

3 x 380 В, для 2-х насосов, прямой пуск, внутреннее исполнение УХЛ4

Группа продукта Z

Тип продукта	Рабочий ток на 1 насос, А	Размер В x Ш x Г, мм	Стандарт № продукта	EUR	Стандарт+ABP № продукта	EUR
Control DC-S 2x1-1,5A DOL-II 4	1 - 1,5	600 x 600 x 210	97530655	3555,00	97530730	4274,00
Control DC-S 2x1,6-2,4A DOL-II 4	1,6 - 2,4	600 x 600 x 210	97530656	3555,00	97530731	4274,00
Control DC-S 2x2,5-3,9A DOL-II 4	2,5 - 3,9	600 x 600 x 210	97530657	3555,00	97530732	4274,00
Control DC-S 2x4-5,9A DOL-II 4	4 - 5,9	600 x 600 x 210	97530658	3555,00	97530733	4321,00
Control DC-S 2x6-8,9A DOL-II 4	6 - 8,9	600 x 600 x 210	97530721	3578,00	97530736	4397,00
Control DC-S 2x9-12,9A DOL-II 4	9 - 12,9	600 x 600 x 210	97530724	3632,00	97530739	4545,00
Control DC-S 2x13-16,9A DOL-II 4	13 - 16,9	600 x 600 x 210	97530727	3649,00	97530752	4595,00
Control DC-S 2x17-19,9A DOL-II 4	17 - 19,9	600 x 600 x 210	97530728	3750,00	97530754	4862,00
Control DC-S 2x20-23,9A DOL-II 4	20 - 23,9	600 x 600 x 210	97530729	3777,00	97530755	5108,00

12

3 x 380 В, для 3-х насосов, прямой пуск, внутреннее исполнение УХЛ4

Группа продукта Z

Тип продукта	Рабочий ток на 1 насос, А	Размер В x Ш x Г, мм	Стандарт № продукта	EUR	Стандарт+ABP № продукта	EUR
Control DC-S 3x1-1,5A DOL-II 4	1 - 1,5	760 x 760 x 210	97823509	3658,00	97823509	3658,00
Control DC-S 3x1,6-2,4A DOL-II 4	1,6 - 2,4	760 x 760 x 210	97823539	3672,00	97823539	3672,00
Control DC-S 3x2,5-3,9A DOL-II 4	2,5 - 3,9	760 x 760 x 210	97823542	3771,00	97823542	3771,00
Control DC-S 3x4-5,9A DOL-II 4	4 - 5,9	760 x 760 x 210	97823543	4243,00	97823543	4243,00
Control DC-S 3x6-8,9A DOL-II 4	6 - 8,9	760 x 760 x 210	97823544	5021,00	97823544	5021,00
Control DC-S 3x9-12,9A DOL-II 4	9 - 12,9	760 x 760 x 210	97823545	5052,00	97823545	5052,00

3 x 380 В, для 1-го насоса, пуск по схеме "звезда-треугольник", внутреннее исполнение УХЛ4

Группа продукта Z

Тип продукта	Рабочий ток на 1 насос, А	Размер ВxШxГ, мм	Стандарт № продукта	EUR	Стандарт+ABP № продукта	EUR
Control DC-S 1x4-5,9A SD-II 4	4 - 5,9	600 x 600 x 210	97530463	3520,00	97530494	4253,00
Control DC-S 1x6-8,9A SD-II 4	6 - 8,9	600 x 600 x 210	97530464	3531,00	97530495	4289,00
Control DC-S 1x9-12,9A SD-II 4	9 - 12,9	600 x 600 x 210	97530484	3531,00	97530496	4311,00
Control DC-S 1x13-16,9A SD-II 4	13 - 16,9	600 x 600 x 210	97530485	3579,00	97530497	4412,00
Control DC-S 1x17-19,9A SD-II 4	17 - 19,9	600 x 600 x 210	97530486	3622,00	97530498	4458,00
Control DC-S 1x20-23,9A SD-II 4	20 - 23,9	600 x 600 x 210	97530487	3622,00	97530499	4541,00
Control DC-S 1x24-29,9A SD-II 4	24 - 29,9	600 x 600 x 210	97530488	3836,00	97530500	4787,00
Control DC-S 1x30-36,9A SD-II 4	30 - 36,9	760 x 600 x 210	97530489	4004,00	97530521	4985,00
Control DC-S 1x37-47,9A SD-II 4	37 - 47,9	760 x 600 x 210	97530490	4239,00	97530522	5482,00
Control DC-S 1x48-59,9A SD-II 4	48 - 59,9	760 x 600 x 210	97530491	4345,00	97530523	5643,00

3 x 380 В, для 2-х насосов, пуск по схеме "звезда-треугольник", внутреннее исполнение УХЛ4

Группа продукта Z

Тип продукта	Рабочий ток на 1 насос, А	Размер ВxШxГ, мм	Стандарт № продукта	EUR	Стандарт+ABP № продукта	EUR
Control DC-S 2x4-5,9A SD-II 4	4 - 5,9	600 x 600 x 210	97530916	4116,00	97530948	5067,00
Control DC-S 2x6-8,9A SD-II 4	6 - 8,9	600 x 600 x 210	97530917	4138,00	97530949	5143,00
Control DC-S 2x9-12,9A SD-II 4	9 - 12,9	600 x 600 x 210	97530918	4144,00	97530950	5243,00
Control DC-S 2x13-16,9A SD-II 4	13 - 16,9	600 x 600 x 210	97530919	4237,00	97530951	5363,00
Control DC-S 2x17-19,9A SD-II 4	17 - 19,9	600 x 600 x 210	97530920	4355,00	97530952	5648,00
Control DC-S 2x20-23,9A SD-II 4	20 - 23,9	600 x 600 x 210	97530941	4375,00	97530953	5885,00
Control DC-S 2x24-29,9A SD-II 4	24 - 29,9	600 x 600 x 210	97530942	4768,00	97530954	6293,00
Control DC-S 2x30-36,9A SD-II 4	30 - 36,9	760 x 600 x 210	97530943	5030,00	97530955	6562,00
Control DC-S 2x37-47,9A SD-II 4	37 - 47,9	760 x 600 x 210	97530944	5532,00	97530956	8380,00
Control DC-S 2x48-59,9A SD-II 4	48 - 59,9	760 x 600 x 210	97530945	5716,00	97530957	8699,00

Размер шкафа в комплектации "Стандарт + ABP" отличается от приведенного и предоставляется по запросу

Цены указаны на условиях "склад-Москва" с учетом НДС.
Рекомендованные розничные цены.

3 x 380 В, для 3-х насосов, пуск по схеме "звезда-треугольник", внутреннее исполнение УХЛ4

Группа продукта Z

Тип продукта	Рабочий ток на 1 насос, А	Размер ВхШхГ, мм	Стандарт № продукта	EUR
Control DC-S 3x6-8.9A SD-II 4	6 - 8,9	760 x 760 x 210	97823546	5060,00
Control DC-S 3x9-12.9A SD-II 4	9 - 12,9	760 x 760 x 210	97823547	5243,00
Control DC-S 3x13-16.9A SD-II 4	13 - 16,9	760 x 760 x 210	97823548	5417,00
Control DC-S 3x17-19.9A SD-II 4	17 - 19,9	760 x 760 x 210	97823549	5437,00
Control DC-S 3x20-23.9A SD-II 4	20 - 23,9	1000 x 600 x 300	97823550	5926,00
Control DC-S 3x24-29.9A SD-II 4	24 - 29,9	1000 x 600 x 300	97823561	6409,00
Control DC-S 3x30-36.9A SD-II 4	30 - 36,9	1000 x 600 x 300	97823562	7291,00
Control DC-S 3x37-47.9A SD-II 4	37 - 47,9	1200 x 600 x 300	97823563	7780,00
Control DC-S 3x48-59.9A SD-I 4	48 - 59,9	1900 x 1000 x 400	97823564	10758,00

3 x 380 В, для 1-го насоса, плавный пуск, внутреннее исполнение УХЛ4

Группа продукта Z

Тип продукта	Рабочий ток на 1 насос, А	Размер В x Ш x Г, мм	Стандарт № продукта	EUR	Стандарт+ABP № продукта	EUR
Control DC-S 1x4-5,9A SS-II 4	4 - 5,9	760 x 600 x 350	97530563	4089,00	97530605	4702,00
Control DC-S 1x6-8,9A SS-II 4	6 - 8,9	760 x 600 x 350	97530564	4099,00	97530606	4739,00
Control DC-S 1x9-12,9A SS-II 4	9 - 12,9	760 x 600 x 350	97530565	4123,00	97530607	4784,00
Control DC-S 1x13-16,9A SS-II 4	13 - 16,9	760 x 600 x 350	97530566	4199,00	97530608	4912,00
Control DC-S 1x17-19,9A SS-II 4	17 - 19,9	760 x 600 x 350	97530567	4233,00	97530609	4949,00
Control DC-S 1x20-23,9A SS-II 4	20 - 23,9	760 x 600 x 350	97530568	4233,00	97530610	5031,00
Control DC-S 1x24-29,9A SS-II 4	24 - 29,9	760 x 600 x 350	97530569	4414,00	97530611	5243,00
Control DC-S 1x30-36,9A SS-II 4	30 - 36,9	760 x 600 x 350	97530570	4612,00	97530612	5567,00
Control DC-S 1x37-47,9A SS-II 4	37 - 47,9	760 x 600 x 350	97530601	4978,00	97530613	6192,00
Control DC-S 1x48-59,9A SS-I 4	48 - 59,9	1200 x 800 x 300	97530602	5942,00	97530614	7295,00

3 x 380 В, для 2-х насосов, плавный пуск, внутреннее исполнение УХЛ4

Группа продукта Z

Тип продукта	Рабочий ток на 1 насос, А	Размер В x Ш x Г, мм	Стандарт № продукта	EUR	Стандарт+ABP № продукта	EUR
Control DC-S 2x4-5,9A SS-II 4	4 - 5,9	760 x 600 x 350	97530960	5114,00	97530972	5971,00
Control DC-S 2x6-8,9A SS-II 4	6 - 8,9	760 x 600 x 350	97530961	5137,00	97530973	6041,00
Control DC-S 2x9-12,9A SS-II 4	9 - 12,9	760 x 600 x 350	97530962	5190,00	97530974	6192,00
Control DC-S 2x13-16,9A SS-II 4	13 - 16,9	760 x 600 x 350	97530963	5337,00	97530975	6367,00
Control DC-S 2x17-19,9A SS-II 4	17 - 19,9	760 x 600 x 350	97530964	5438,00	97530977	6633,00
Control DC-S 2x20-23,9A SS-II 4	20 - 23,9	760 x 600 x 350	97530965	5458,00	97530978	6870,00
Control DC-S 2x24-29,9A SS-II 4	24 - 29,9	760 x 600 x 350	97530966	5782,00	97530979	7209,00
Control DC-S 2x30-36,9A SS-II 4	30 - 36,9	760 x 600 x 350	97530967	6198,00	97530980	7729,00
Control DC-S 2x37-47,9A SS-I 4	37 - 47,9	1200 x 800 x 300	97530968	7612,00	97530981	9711,00
Control DC-S 2x48-59,9A SS-I 4	48 - 59,9	1200 x 800 x 300	97530969	8309,00	97530982	10542,00

Размер шкафа в комплектации "Стандарт + ABP" отличается от приведенного и предоставляется по запросу

Возможно по запросу укомплектовать шкафы управления Control DC следующими опциями:

- преобразователь частоты CUE на каждый насос
- модули IO111 для подключения дополнительных датчиков в насосах серии S (датчики WIO, Pt100, вибрации)
- модуль комплексной электронной защиты MP204 на каждый насос с возможностью передачи данных об измеренных электрических параметрах насоса
- модуль контроля неисправности фаз
- модуль управления мешалкой
- счетчики моточасов на каждый насос
- счетчики пусков на каждый насос
- амперметры на каждый насос
- вольтметр на вводе с переключателем между фазами
- модуль резервного питания контроллера при аварии в питающей сети
- розетки 220В снаружи или внутри шкафа
- барьер Зенера для 1-5 поплавков и для аналогового датчика
- другие опции по желанию клиента

Для 3-6 насосов, а также на большие мощности номера продуктов и цены на шкафы управления предоставляются по запросу

Цены указаны на условиях "склад-Москва" с учетом НДС.
Рекомендованные розничные цены.

Принадлежности для шкафов управления Control WW-S, Control DC

Группа продукта Z

Тип продукта	Описание	№ продукта	EUR
Комплект стандартных поплавковых выключателей, включая кронштейн для крепления	LS001	2 попл.выкл., 10м	62500013* 253,00
	LS001A	3 попл.выкл., 10м	62500014* 334,00
	LS002A	4 попл.выкл., 10м	62500015* 423,00
Комплект поплавковых выключателей во взрывозащищенном исполнении, включая кронштейн для крепления	LS001 Ex	2 попл.выкл., 10 м	62500016 285,00
	LS001 Ex	3 попл.выкл., 10 м	62500017* 396,00
	LS001 Ex	4 попл.выкл., 10 м	62500018* 529,00
Отдельный поплавокый выключатель в стандартном исполнении	MS1	10 м	96003332* 86,00
	MS1	20 м	96003695* 114,00
	MS1	30 м	91073205 135,00
Отдельный поплавокый выключатель во взрывозащищенном исполнении	MS1 Ex	10 м	96003421* 113,00
	MS1 Ex	20 м	96003536* 124,00
	MS1 Ex	30 м	91072782 165,00
Отдельный поплавокый выключатель во взрывозащищенном исполнении, с маслостойким кабелем	SLC10EN	10 м	96560445* 263,00
	SLC20EN	20 м	96572114* 484,00
	SLC30EN	30 м	96572116 707,00
Кронштейн для крепления 2 поплавковых выключателей		96003338*	86,00
Датчик уровня погружного типа (только для Control DC)	Датчик уровня SITRANS P с кабелем и кронштейном для крепления, выходной сигнал 4-20мА	0 - 5 м, кабель 10 м	96377410* 366,00
		0 - 5 м, кабель 25 м	97719345 474,00
		0 - 10 м, кабель 25 м	97719347 474,00
		0 - 10 м, кабель 50 м	97719348 639,00
		0 - 10 м, кабель 100 м	97719349 991,00
		0 - 50 м, кабель 60 м	97719350 727,00
		0 - 50 м, кабель 100 м	97719351 991,00
		0 - 100 м, кабель 120 м	97719352 1126,00
		0 - 160 м, кабель 200 м	97719353 1653,00
	0 - 160 м, кабель 250 м	97719354 1920,00	
Ультразвуковой датчик уровня	Монтажная коробка для датчика SITRANS P	IP 66	96377411 111,00
	Ультразвуковой датчик уровня SITRANS Probe LU	0 - 6 м	96693767 1005,00
		0 - 12 м	98129091 1067,00
Модуль передачи данных CIM (только для Control DC)	Ручной программатор для настройки датчика		96693768 98,00
	CIM 150, Profibus DP		96824793 212,00
	CIM 200, Modbus RTU		96824796 212,00
	CIM 250, GSM/GPRS, SMS-сообщения, без аккумулятора и антенны		96824795 499,00
	GSM-антенна для CIM250, врезной монтаж на крышке шкафа, IP69K, кабель 1 м.		97631956 80,00
	GSM-антенна для CIM250, накладной монтаж на липкой ленте, IP65, кабель 1 м.		97631957 75,00
	Аккумулятор для CIM250, Li-ion, 1000мА, монтаж на модуле CIM250, обеспечивает бесперебойное питание модуля		97631960 44,00

12

* Поддерживается складской запас

Цены указаны на условиях "склад-Москва" с учетом НДС.
Рекомендованные розничные цены.

Прайс-лист действует с 1 марта 2012 года

Мембранные напорные гидробаки GT для систем водоснабжения (вертикальные) PN 10

Группа продукта Z

Тип продукта	Присоединительный размер	Диаметр мм	Высота мм	Масса брутто кг	Макс. температура, °C	№ продукта	EUR
Tank GT-H-8 V PN10	G 3/4"	203	311	2,3	90	96528335	43,00
Tank GT-H-12 V PN10	G 3/4"	229	364	3,1	90	96528336	53,00
Tank GT-H-18 V PN10	G 1"	279	366	4,6	90	96528337*	55,00
Tank GT-H-24 V PN10	G 1"	290	445	5,1	90	96528339*	62,00
Tank GT-H-35 V PN10	G 1"	290	472	6,7	90	96528340	107,00
Tank GT-H-60 V PN10	G 1"	388	528	11	90	96528341*	176,00
Tank GT-H-80 V PN10	G 1"	388	626	16,7	90	96894291	207,00
Tank GT-H-100 V PN10	G 1"	406	880	18,6	90	97527968	276,00
Tank GT-D-130 V PN10	G 1"	406	1081	24,5	90	96528344	331,00
Tank GT-D-170 V PN10	G 1 1/4"	533	921	30,4	90	96528345	426,00
Tank GT-D-240 V PN10	G 1 1/4"	533	1219	37,2	90	96528346	486,00
Tank GT-D-300 V PN10	G 1 1/4"	533	1575	44,9	90	96528347	552,00
Tank GT-D-450 V PN10	G 1 1/4"	660	1505	69,5	90	96528348	978,00
Tank GT-U-800 PN10 V	G 1 1/2"	740	2324	200	70	96603452	2182,00
Tank GT-U-1000 PN10 V	G 1 1/2"	740	2734	258	70	96603453	2416,00
Tank GT-U-1500 PN10 V	DN65	1200	2538	535	70	96573283	4194,00
Tank GT-U-2000 PN10 V	DN65	1200	2440	710	70	96573284	6270,00
Tank GT-U-3000 PN10 V	DN65	1500	3340	1050	70	96573285	9615,00

Мембранные напорные гидробаки GT для систем водоснабжения (вертикальные) PN16

Группа продукта Z

13

Тип продукта	Присоединительный размер	Диаметр мм	Высота мм	Масса брутто кг	Макс. температура, °C	№ продукта	EUR
Tank GT-H-12 V PN16	G 3/4"	229	364	3,1	90	96528357	130,00
Tank GT-H-18 V PN16	G 1"	279	366	4,6	90	96528358	150,00
Tank GT-H-24 V PN16	G 1"	290	445	5,1	90	96528360	162,00
Tank GT-H-35 V PN16	G 1"	290	472	6,7	90	96528361	242,00
Tank GT-H-60 V PN16	G 1"	388	528	11	90	96528362	525,00
Tank GT-H-80 V PN16	G 1"	388	787	16	90	96528363	639,00
Tank GT-U-100 V PN16	G 1"	480	835	27	70	96603411	765,00
Tank GT-U-200 V PN16	G 1 1/4"	634	970	54	70	96603413	896,00
Tank GT-U-300 V PN16	G 1 1/4"	480	1270	63	70	96603414	1093,00
Tank GT-U-400 V PN16	G 1 1/2"	740	1395	111	70	96603415	1187,00
Tank GT-U-500 V PN16	G 1 1/2"	740	1615	123	70	96603416	1357,00
Tank GT-U-600 V PN16	G 1 1/2"	740	1860	167	70	96603417	2826,00
Tank GT-U-800 V PN16	G 1 1/2"	740	2325	217	70	96603418	3415,00
Tank GT-U-1000 V PN16	G 1 1/2"	740	2604	252	70	96603419	4065,00

Расширительные мембранные баки модели GT-HR для систем отопления

Группа продукта Z

Тип продукта	Присоединительный размер	Макс. давление, бар	Макс. температура, °C	№ продукта	EUR
Tank GT-HR-8 V	R 3/4"	3	99	96573376	32,00
Tank GT-HR-12 V	R 3/4"	3	99	96573377	35,00
Tank GT-HR-18 V	R 3/4"	3	99	96573378	37,00
Tank GT-HR-25 V	R 3/4"	3	99	96573390	44,00
Tank GT-HR-35 V	R 3/4"	3	99	96573393	58,00
Tank GT-HR-50 V	R 3/4"	6	99	96573395	85,00
Tank GT-HR-80 V	R 3/4"	6	99	96573396	140,00
Tank GT-HR-100 V	R 1"	6	99	96573397	162,00
Tank GT-HR-140 V	R 1"	6	99	96573398	213,00
Tank GT-HR-200 V	R 1"	6	99	96573399	312,00
Tank GT-HR-250 V	R 1"	6	99	96573400	394,00
Tank GT-HR-300 V	R 1"	6	99	96573401	421,00
Tank GT-HR-400 V	R 1"	6	99	96573403	582,00
Tank GT-HR-500 V	R 1"	6	99	96573404	674,00
Tank GT-HR-600 V	R 1"	6	99	96573405	830,00
Tank GT-HR-800 V	R 1"	6	99	96573407	1182,00
Tank GT-HR-1000 V	R 1"	6	99	96573408	1470,00

* Поддерживается складской запас

Цены указаны на условиях "склад-Москва" с учетом НДС.
Рекомендованные розничные цены.

Резиновые компенсаторы

Группа продукта Z

Резьбовое соединение, R	Общая монтажная длина, мм	Ø сильфона, мм	№ продукта	EUR
1"	192	65	00ID9054	443,00
1 1/4"	196	78	00ID9055	474,00
1 1/2"	202	90	00ID9056	517,00
2"	215	109	00ID9057	609,00

Резиновые компенсаторы

С ограниченной монтажной длиной 130 мм, PN 16. Фланцы оцинкованные и хромированные из стали 37-2. Для воды, питьевой воды с температурой до 90°C.

Группа продукта Z

Тип продукта	№ продукта	EUR
DN 32	91079203	279,00
DN 40	00ID9307	328,00
DN 50	00ID6863*	353,00
DN 65	00ID6864	376,00
DN 80	00ID6865	407,00
DN 100	00ID6866	451,00
DN 125	91076103	521,00
DN 150	91070992	582,00
DN 200	91070993	725,00

Резиновые компенсаторы

С ограниченной длиной (со стяжками), фланцы из нержавеющей стали 1.4571. Монтажная длина 130 мм, PN 16 бар

Группа продукта Z

Тип продукта	№ продукта	EUR
DN 32	91074487	656,00
DN 40	91074488	670,00
DN 50	91074489	693,00
DN 65	91074490	858,00
DN 80	91074491	942,00

Виброгасящая опора

Группа продукта Z

Размер	Ø, мм	Высота, мм	№ продукта	EUR
M 8	30	30	00ID9063*	11,00
M 10	40	40	00ID9064*	21,00
M 12	90	40	00ID9062*	87,00

Резьбовой фланец

Группа продукта Z

Тип продукта	№ продукта	EUR
DN 40 x R 1 1/2"	00ID7618	92,00
DN 50 x R 2"	00ID7619*	98,00
DN 65 x R 2 1/2"	00ID7620*	124,00

Накопительный бак VB

Закрытый находящийся под атмосферным давлением бак со встроенным индикатором уровня воды. Выполнен из пластмассы по DIN 1988.

Группа продукта Z

Тип продукта	Полезная емкость л [макс.]	№ продукта	EUR
VB 150 R		91075064	911,00
VB 300 R	260	00ID7649	1317,00
VB 500 R	410	00ID7650	2096,00
VB 800 R	760	00ID7651	2228,00
VB 1000 E	940	00ID7692	2672,00
VB 1500 E	1350	00ID7693	3386,00
VB 2000 E	1750	00ID7694	3726,00
VB 3000 E	2590	00ID8709	6071,00

* Поддерживается складской запас

Цены указаны на условиях "склад-Москва" с учетом НДС. Рекомендованные розничные цены.

Прайс-лист действует с 1 марта 2012 года

Принадлежности для накопительного бака

Защита от работы "всухую"

Поплавковый выключатель с присоединительным трубопроводом, грузом и кабельным резьбовым соединением Группа продукта Z

Длина трубопровода	№ продукта	EUR
5 м	96010561	67,00

Поплавковый клапан

Выполнен из латуни, стержень и поплавков из нержавеющей стали.

Рассчитан на максимальное давление 6 бар и максимальную рабочую температуру 60°C.

Задаваемое количество подводимой жидкости относится к давлению 3 бар.

Группа продукта Z

Тип продукта	Присоединительная резьба R	Объемная подача на притоке, м³/ч	№ продукта	EUR
SVN	1/2"	3,6	91040089	226,00
SVN	3/4"	6,3	91040090	390,00
SVN	1"	9,3	91040091	425,00
SVN	1 1/4"	16,4	91040092	648,00
SVN	1 1/2"	23,4	91040093	792,00
SVN	2"	30,1	91040094	779,00

13

Предохранительный клапан

Группа продукта Z

Тип продукта	Присоединительная резьба R	PN 6	PN 10	PN 16	EUR
		№ продукта	№ продукта	№ продукта	
851 E	1/2"	00ID8694	00ID8695	00ID8696	242,00
851 E	3/4"	00ID8697	00ID8698	00ID8699	303,00
851 E	1"	00ID8700	00ID8701	00ID8702	405,00
851 E	1 1/4"	00ID8706	00ID8707	00ID8708	556,00

Цены указаны на условиях "склад-Москва" с учетом НДС.
Рекомендованные розничные цены.

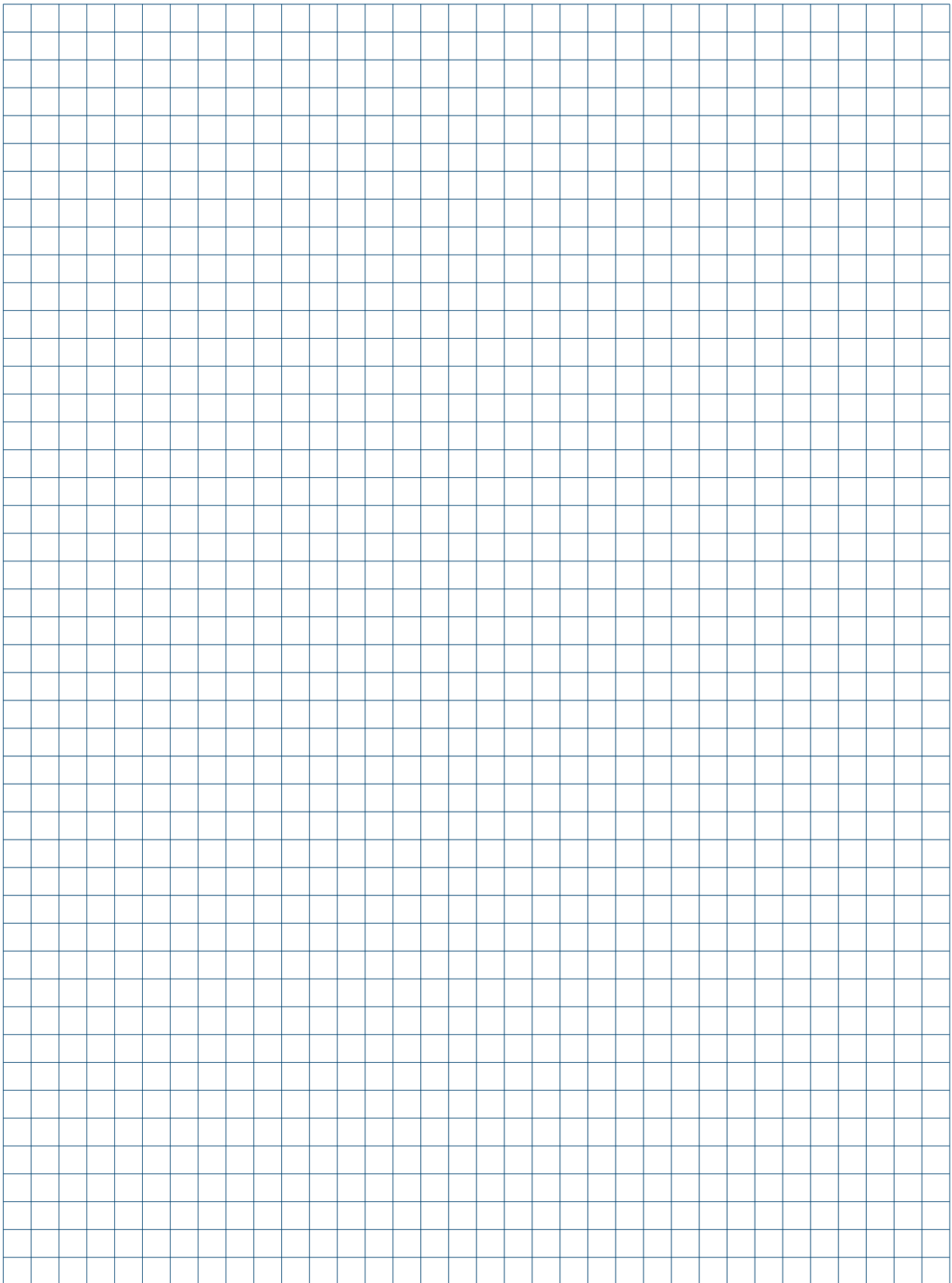

Сервисная сеть GRUNDFOS: 97 Сервисных центра в 59 городах России и Белоруссии

GRUNDFOS предлагает высококачественное сервисное обслуживание, включая перечисленные ниже специальные услуги:

> **Ввод оборудования в эксплуатацию** — это профессиональное решение вопросов монтажа и запуска нового оборудования, кроме того это продленная гарантия.

> **Договор на сервисное обслуживание** с Сервисным центром—гарантия многолетней эффективной эксплуатации насосного оборудования.

14



> **Аудит Насосных Систем**
— инструмент повышения энергетической эффективности насосного оборудования.

> **Диспетчеризация**— комплексное решение по дистанционному контролю насосных систем.

Подробнее о сервисной политике GRUNDFOS , о сервисной сети и предлагаемых Службой сервиса услугах Вы можете узнать на сайте:

www.grundfos.ru/service

Сервисные центры GRUNDFOS предлагают Вам профессиональную услугу ввода в эксплуатацию оборудования GRUNDFOS.

Ввод в эксплуатацию включает в себя:

- проверку состояния оборудования,
- проверку правильности подключения электропитания и гидравлических коммуникаций,
- центровку (для консольных насосов),
- настройку, запуск и проверку параметров работы.

Условия подготовки заказчиком оборудования до проведения ввода в эксплуатацию:

- электрические и гидравлические коммуникации смонтированы и подключены,
- система промыта, заполнена жидкостью, опрессована и подготовлена к вводу в эксплуатацию

По завершении работ оформляется двухсторонний «Акт ввода в эксплуатацию» установленной формы. Гарантийный срок на оборудование, введенное в эксплуатацию силами Сервисного центра GRUNDFOS, начинает действовать с момента составления «Акта ввода в эксплуатацию».

Раздел	Оборудование бытового / частного назначения		EUR		
2	Скважинные насосы	SQ, SQE, SQFlex / SP-A, включая шкаф управления Grundfos	250,00		
		Оборудование промышленного / специального назначения			
4	Циркуляционные насосы для систем отопления и кондиционирования	С фиксированными характеристиками	UPS серии 200, GD, одинарные 80,00 UPSD серии 200, сдвоенные 120,00		
		С электронным регулированием	UPE серии 2000, MAGNA, одинарные 160,00 UPED серии 2000, MAGNA-D, сдвоенные 230,00		
		Со стандартным электродвигателем	TP, одинарные TPD, сдвоенные	0,12...1,1 кВт 110,00 1,5...11 кВт 140,00 15...37 кВт 200,00 45...75 кВт 260,00 0,37...1,1 кВт 150,00 1,5...11 кВт 180,00 15...30 кВт 240,00	
4	Насосы "ин-лайн"	Со встроенным частотным преобразователем	TPE Serie 2000, TPE Serie 1000, одинарные TPED Serie 2000, TPED Serie 1000, сдвоенные	0,37...1,1 кВт 150,00 1,5...11 кВт 180,00 15...22 кВт 240,00 0,37...1,1 кВт 190,00 1,5...11 кВт 270,00 15...22 кВт 310,00	
			Со стандартным электродвигателем	NK, NKG	0,37...1,1 кВт 210,00 1,5...11 кВт 260,00 15...37 кВт 415,00 45...160 кВт 640,00 200 кВт 930,00
				NKE	0,75...1,1 кВт 240,00 1,5...11 кВт 290,00 15...22 кВт 450,00
4	Консольные насосы	Со стандартным электродвигателем	NB, NBG	0,25...1,1 кВт 110,00 1,5...11 кВт 140,00 15...37 кВт 170,00 45...250 кВт 200,00	
			Со встроенным частотным преобразователем	NBE	0,75...1,1 кВт 150,00 1,5...11 кВт 180,00 15...22 кВт 240,00
				5	Вертикальные многоступенчатые насосы
Со стандартным электродвигателем	CM	110,00			
Со встроенным частотным преобразователем	CME	150,00			
5	Горизонтальные многоступенчатые насосы	Со стандартным электродвигателем	MTA, MTH, MTR, MTB, SPK	0,25...1,15 кВт 110,00 1,5...11 кВт 140,00 15...30 кВт 180,00	
			Полупогружные насосы и консольно-моноблочные промышленные насосы	BM, BMB, BMQ, BMQE-NE, BME, BMET, BMEX	по запросу
					Высоконапорные насосные модули и бустерные установки

¹См. примечания на следующей странице

Раздел	Оборудование		EUR		
6	Скважинные насосы	включая шкаф управления Grundfos	0,55...1,1	250,00	
			1,5...11	270,00	
			13...30	290,00	
7	Комплектные установки повышения давления		MP1, SQE-NE	250,00	
			HydroPack, HydroDome	200,00	
			Hydro Multi - S	280,00	
			2 насоса	380,00	
			Hydro MPC, Hydro Multi - E	3, 4 насоса	480,00
			5, 6 насосов	580,00	
			0,37...1,1 кВт	160,00	
			Hydro Solo-S, Hydro Solo-E	1,5...11 кВт	180,00
15...37 кВт	240,00				
45...75 кВт	290,00				
8	Оборудование для систем пожаротушения	Hydro MX, Дизель-насосные установки	по запросу		
9	Дренажные насосы	С корпусом из чугуна	DP, EF, SL1.50, SLV.65, APG, SEG	200,00	
	Дренажные и канализационные насосы	С кожухом из нержавеющей стали	SE, SL, SEV, SLV	200,00	
9	Канализационные насосы и мешалки		S (до 30 кВт), SV, AMD.07.18.1410	200,00	
			MULTILIFT (MD1, MDV), PUST, PPS (1000 мм)	290,00	
			MULTILIFT (M, MSS), с одним насосом	260,00	
			MULTILIFT (MD, MLD), сдвоенные	280,00	
10	Грязевые и дренажные насосы	DW, DWK (до 30 кВт), DPK, POMONA	200,00		
	Дозировочные насосы и комплекты дозирования	DME, DMX, DMH, DMI, DDI, DDE, DDC, DDA, DTS	по запросу		
10	Системы измерения и контроля	Conex, DIP	по запросу		
		Системы дезинфекции	Oxiperm, Polydos, Vaccuperm	по запросу	
11	Оборудование для пищевой промышленности		Euro-HYGIA, Contra, SIPLA, MAXA, до 5,5 кВт	240,00	
			MAXANA, durietta, F&B-HYGIA	7,5...30 кВт	300,00
			NOVAlobe	37...160 кВт	400,00
Системы управления, автоматика					
12	Шафы управления и автоматика	CUE, Control MPC, Control MX, Control MP204, Control WW, Control DC	330,00		

¹ Примечания:

1. Цены ввода в эксплуатацию не включают транспортные и командировочные расходы специалистов.
2. На ввод в эксплуатацию на одном объекте в один день нескольких единиц однотипного оборудования предоставляется скидка.
3. На оборудование, не указанное в таблице, цена ввода в эксплуатацию предоставляется по запросу.
4. Дополнительные расходы оплачиваются по ценам, согласованным непосредственно с Сервисным центром, производящим ввод в эксплуатацию.

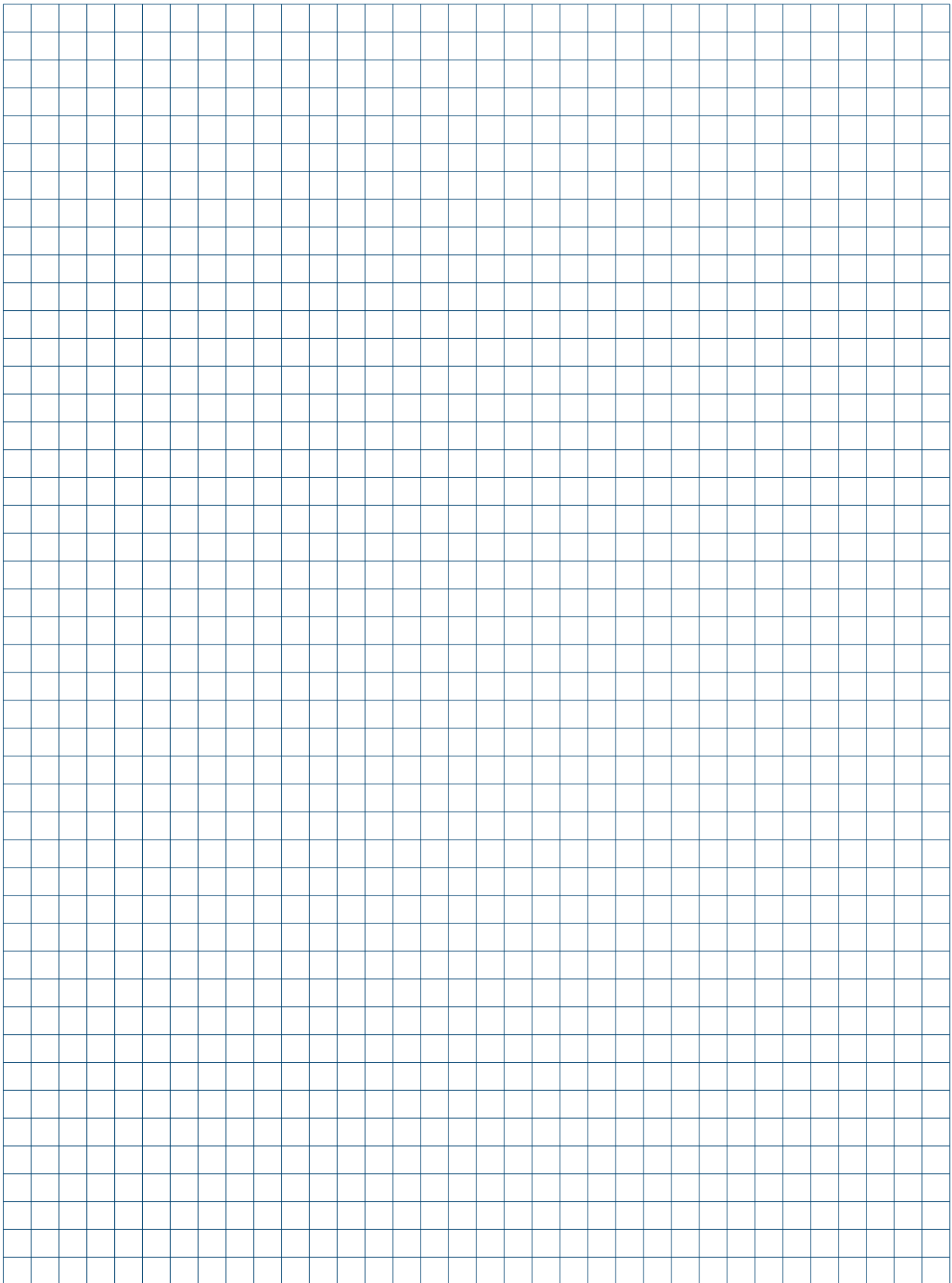

Грундфос в России

ООО «Грундфос» является дочерним предприятием концерна GRUNDFOS в Российской Федерации и полномочным представителем интересов концерна на всей территории РФ и Республики Беларусь.

Все права на распространение продукции, проведение маркетинговой политики, использование товарного знака и торговых марок GRUNDFOS на территории Российской Федерации и Республики Беларусь принадлежат ООО «Грундфос».

Центральный офис ООО «Грундфос» расположен по адресу: 109544 Москва ул. Школьная, 39-41 стр.1

Координаты региональных офисов ООО «Грундфос» см. на обложке.

Продажа

Продажа продукции Грундфос производится через официальных дилеров.

Список региональных дилеров и их координаты можно получить в ближайшем офисе ООО «Грундфос» или на Интернет-сайте www.grundfos.ru.

Качество

Вся продукция Грундфос изготавливается в полном соответствии с мировыми стандартами качества ISO 9001 и экологии ISO 14001, что подтверждается международными сертификатами.

Поставляемая продукция Грундфос сертифицирована на соответствие действующим на территории РФ государственным стандартам и санитарным нормам, предъявляемым к данным видам оборудования.

Технические параметры

Полные технические характеристики поставляемой продукции находятся в программе WinCAPS на CD или на сайте www.grundfos.ru, а также в специальных каталогах и компакт-диске «Документация», которые можно получить в ближайшем офисе ООО «Грундфос».

В связи с постоянной работой по улучшению качества и повышению экономичности продукции Грундфос возможны отдельные изменения технических параметров.

Номинальные параметры каждого конкретного продукта указываются на заводской табличке непосредственно на насосе, либо на заводской упаковке.

Упаковка

Оборудование Грундфос поставляется в оригинальной упаковке заводов-изготовителей, соответствующей техническим

требованиям и обеспечивающей сохранность оборудования при его хранении и транспортировке.

Особые требования к условиям хранения и транспортировки, а также необходимые правила обращения с продукцией Грундфос указаны в «Руководстве по монтажу и эксплуатации», входящему в комплект поставки.

Цены

Цены, указанные в настоящем Прайс-листе, являются рекомендованными для розничной продажи конечным потребителям.

Цены указаны в ЕВРО и включают в себя все налоги, сборы и пошлины.

Цены не включают в себя расходы по вводу в эксплуатацию и прочие дополнительные услуги.

Цены на продукты, не вошедшие в настоящее издание, а также цены на специальные модификации продукции предоставляются по запросу.

Сервис

Сервисное обслуживание продукции Грундфос осуществляется Сервисными центрами Грундфос, список которых указан в Гарантийном талоне GRUNDFOS и на Интернет-сайте www.grundfos.ru.

Для ввода в эксплуатацию оборудования промышленного назначения рекомендуется обращаться в Сервисные центры Грундфос. Цены на ввод в эксплуатацию приведены в разделе 14 настоящего Прайс-листа.

Гарантии

Гарантийное обслуживание осуществляется силами Сервисных центров Грундфос, при наличии полностью заполненного оригинального Гарантийного талона GRUNDFOS.

Срок действия гарантийных обязательств на продукцию Грундфос составляет 24 месяца со дня продажи оборудования потребителю.

Увеличенный гарантийный срок действует для насосов ALPHA2 – 60 месяцев, MAGNA – 36 месяцев со дня продажи насосов потребителю.

При вводе оборудования в эксплуатацию Сервисным центром Грундфос гарантийные обязательства действуют со дня ввода в эксплуатацию.

Условия гарантийного обслуживания подробно описаны в Гарантийном талоне GRUNDFOS и на Интернет-сайте www.grundfos.ru.

Цены указаны на условиях «склад-Москва» с учетом НДС.
Рекомендованные розничные цены.

Прайс-лист действует с 1 марта 2012 года